

*“Güvenilir
Endüstriyel Bağlantı”*



FİYAT LİSTESİ 2022-1



ŞİRKET PROFİLİ



Endüstriyel tip elektrik malzemeleri üretmek amacıyla 1989 yılında İzmir’de kurulan TP Electric, 33 yıllık tecrübesi ile sektörünün önde gelen firmaları arasında yerini almıştır. Yerel pazarın lider üreticisi olmasının yanı sıra, 55’den fazla ülkeye ihracat gerçekleştirerek, global bir marka olma yolunda da emin adımlarla ilerlemektedir. Aralarında; rafineriler, tersaneler, şantiyeler, mermer ve taş ocakları gibi ağır sanayi kollarının da yer aldığı, 20’den fazla sektöre, 5.500’ü aşkın ürün tedarik etmektedir. 2018 yılında yeni fabrikasına taşınan TP Electric, 40.000 m²’lik geniş bir alan içerisinde 15.000 m²’lik üretim tesisi ile gücüne güç katmıştır.

Her zaman kaliteli ve uzun ömürlü çözümler sunmayı hedefleyen TP Electric, kuruluşundan itibaren; yaratıcılık, ekonomiklik ve fonksiyonellik ilkelerine bağlı olarak üretim süreçlerini yürütmektedir. Tüm ürünleri, bu ilkeler doğrultusunda gerçekleştirilen ARGE ve ürün geliştirme çalışmalarının ardından son teknolojiye

sahip makine parkurlarında nihai şeklini almaktadır. Kendi çatısı altında bulunan ve dünya standartlarında ölçümlerin yapılabildiği kalite laboratuvarındaki testlerin sonucunda, ulusal ve uluslararası bağımsız kuruluşlardan alınan onaylara müteakip; ürünlerini yurt içi ve yurt dışında yer alan pazarlara sunmaktadır.

Yerli üretimin, ülke ekonomisinin temel yapı taşlarından biri olduğunun bilincinde olan TP Electric, ulusal ve uluslararası fuar katılımlarını bir şirket politikası haline getirmiştir. Bu sayede marka bilinirliği ve ürün tanıtım faaliyetlerini etkili bir şekilde gerçekleştirmekte ve tedarik ağını her geçen gün genişletmektedir.

Kaliteli ürün anlayışı ve güvenilir olmayı ilke edinen yapısı ile “Güvenilir Endüstriyel Bağlantı” mottosunu oluşturan TP Electric, güvenilir çözümlerini dünya elektrik sektörüne sunmaya devam etmektedir.

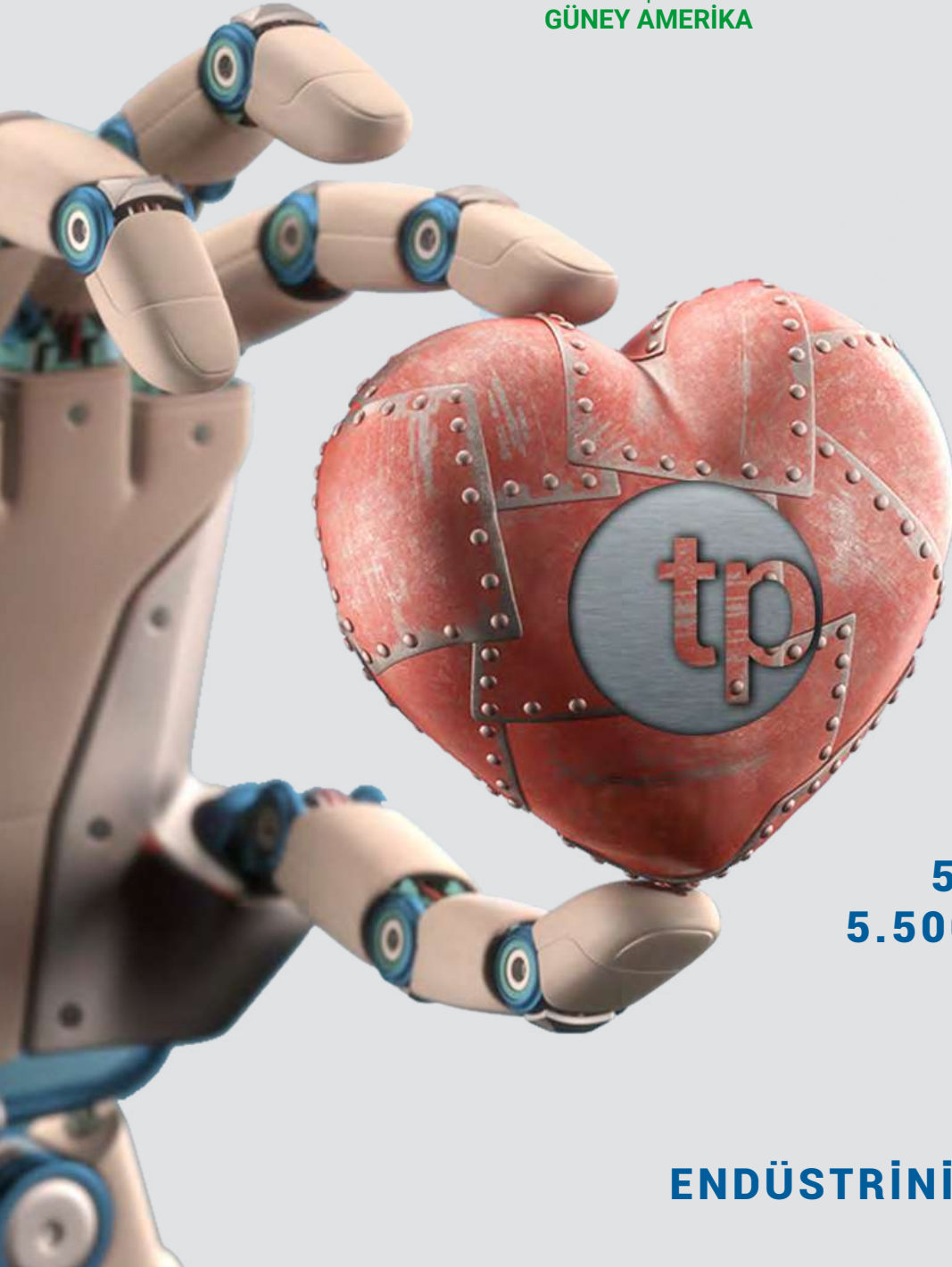
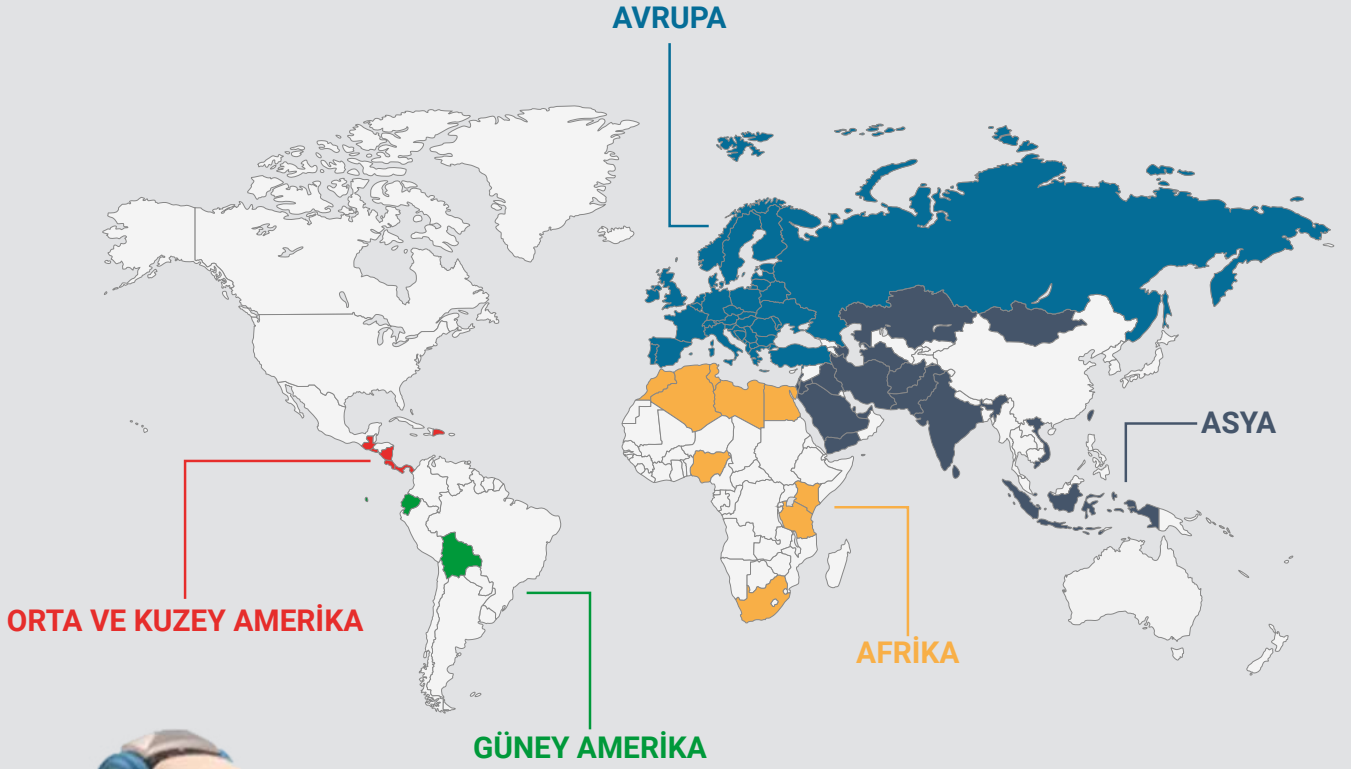

5 farklı kıta
55'den fazla ülke
5.500'den fazla ürün

ile

33 YILDIR
ENDÜSTRİNİN KALBİNDEYİZ

GÜNEŞ ENERJİSİ SANTRALİMİZ İLE

Gelecek nesillere daha güzel bir dünya bırakmayı hedefliyoruz.
İhtiyacımız olan elektriğin **%95**'ini güneş enerjisinden sağlıyoruz.



1482 kWp
GES kurulu gücü



2.000.000 kWh
yıllık üretim kapasitesi



3.330 adet
solar panel



45.000 metre
solar kablo



25.000 adet
bağlantı vidası



8.000 metre
alüminyum alt yapı
profili



Ürettiğimiz elektrik **600 hanenin** yıllık enerji ihtiyacına denk.

































Yılda ortalama **1.100 ton CO2** salınımını engelliyoruz.

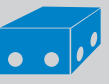

Böylece, her yıl **2.400 ağaç** kurtarıyoruz.

KİLOMETRE TAŞLARIMIZ

1989	• Kalıp ve elektrik malzemeleri üretmek amacıyla Teknik Öğretmen Sayım TÜTÜNCÜ tarafından İzmir'de kuruldu.
1995	• Kauçuk grubu fiş - priz üretimine başlandı.
1998	• Rusya'ya ilk ihracat gerçekleşti.
1999	• Termoplastik buat ve kombinasyon kutusu üretimine başlandı.
2000	• WIN / WORLD of INDUSTRY elektrik - otomasyon fuarına ilk katılım gerçekleştirildi. • Yurtiçi bayilik çalışmaları başladı.
2002	• Karaköy / İstanbul'da bölge irtibat ofisi açıldı.
2003	• İzmir / Kemalpaşa'daki yeni fabrikaya taşınıldı. • Nemliyer grubu anahtar - priz üretimine başlandı.
2004	• Sıvaaltı anahtar - priz grubu üretimine başlayarak inşaat sektörüne adım atıldı. • Test laboratuvarı oluşturuldu ve tüm ürün gamı için TSE belgeleri alındı. • ISO 9000 kalite yönetim belgesi alındı.
2006	• Avrupa pazarlarına ihracat başladı.
2007	• Afrika ve Ortadoğu pazarlarına ihracat başladı.
2008	• 16A-32A yeni tip CEE norm fiş - priz üretimine başlandı. • Sıvaaltı anahtar - priz grubu için VDE kalite belgesi alındı. • Frankfurt Light & Building Fuarı'na ilk katılım gerçekleştirildi. • Yeni logo çalışması yapılarak kurumsal kimlik oluşturma çalışmalarına başlandı.
2009	• 63A-125A yeni tip CEE norm fiş - priz üretimine başlandı. • Hannover Messe endüstri fuarına ilk katılım gerçekleştirildi. • Poliüretan sıvı conta makinesi yatırımı gerçekleştirildi.
2010	• Alüminyum buat üretimine başlandı. • İlk çift komponent enjeksiyon makineleri alındı ve Türkiye'de ilk defa elastomerli buat üretimi gerçekleştirildi.
2011	• Marka algısını artırmak ve sektörel imajı geliştirmek için TP ELEKTRİK alt markası oluşturuldu ve ürünler TP ELEKTRİK markasıyla piyasaya sunulmaya başlandı.
2012	• Yüksek akım fiş - priz grubuyla ilgili İngiltere, Fransa ve İsviçre'den temsilcilikler alındı. • Test laboratuvarı uluslararası akreditasyon şartnameleri doğrultusunda son teknoloji ekipmanlarla donatıldı ve yenilendi.
2013	• Limited şirketten anonim şirkete geçiş yapıldı. • Yeni logo çalışması dizayn edildi.
2014	• Türkiye'de ilk defa hızlı bağlantılı fiş ve priz üretimine başlandı.
2015	• Mobilbox ve Minibox dağıtım kutuları Türkiye'de ilk defa üretilmeye başlandı.
2016	• Çok kontaklı fiş ve priz üretimine başlandı.
2017	• Türkiye'de ilk kez, IP68 grubu fiş ve priz üretimine başlandı.
2018	• İzmir/Kemalpaşa'daki 40.000 m ² alan üzerine kurulu yeni fabrikaya taşınıldı.
2019	• Türkiye'de ilk kez, Interlocked priz üretimine başlandı.
2020	• Türkiye'de ilk kez, elektrikli araç şarj prizi üretimine başlandı.
2021	• Güneş enerjisi santrali ile kendi elektriğimizi üretmeye başladık.

	KAUÇUK SERİSİ ÜRÜNLER	6 - 11	
	IP 68 GRUBU FİŞ & PRİZLER	12 - 13	
	ÇOK KONTAKLI FİŞ & PRİZLER	14 - 43	
	SWITCHED INTERLOCKED PRİZLER	44 - 47	
	CEE NORM FİŞ & PRİZLER	48 - 92	
	YÜKSEK AKIM FİŞ & PRİZLER	93 - 99	
	TEK KUTUPLU FİŞ & PRİZLER	100 - 102	
	KOMBİNASYON KUTULARI	103 - 121	
	MOBILBOX	122 - 124	
	MINIBOX	125 - 127	
	ALÜMİNYUM BUATLAR VE BUTON KUTULARI	128 - 131	
	TERMOPLASTİK BUATLAR	132 - 137	
	NEMLİYER ANAHTAR VE PRİZ SERİLERİ	138 - 139	
	TESİSAT GRUBU ÜRÜNLER	140 - 142	
	AKSESUARLAR / RAKORLAR	143 - 147	
	TEKNİK BİLGİLER / KALİTE BELGELERİ	148 - 150	

KAUÇUK SERİSİ ÜRÜNLER



Referans	Ürün Tanımı	Koruma Sınıfı	Ambalaj	
			Kutu / Koli	ç / Adet

KAUÇUK MONOFAZE FİŞ ve PRİZ SERİSİ (2P+E)
1 x 16A. / 220 - 240 V. AC



3101-301-0300	1x16A - Kauçuk Düz Fiş (Siyah)	IP 44	40 / 480	31,20
3101-301-0700	1x16A - Kauçuk Düz Fiş (Sarı)	IP 44	40 / 480	37,40
3101-301-0900	1x16A - Kauçuk Düz Fiş (Mavi)	IP 44	40 / 480	37,40
3101-301-1600	1x16A - Kauçuk Düz Fiş (Kırmızı)	IP 44	40 / 480	37,40
3101-301-2300	1x16A - Kauçuk Düz Fiş (Turuncu)	IP 44	40 / 480	37,40
3101-303-0300	1x16A - Kauçuk Düz Fiş (Siyah) (Fransız Tipi / UPS)	IP 44	40 / 480	37,00
3101-303-0700	1x16A - Kauçuk Düz Fiş (Sarı) (Fransız Tipi / UPS)	IP 44	40 / 480	44,40
3101-303-0900	1x16A - Kauçuk Düz Fiş (Mavi) (Fransız Tipi / UPS)	IP 44	40 / 480	44,40
3101-303-1600	1x16A - Kauçuk Düz Fiş (Kırmızı) (Fransız Tipi / UPS)	IP 44	40 / 480	44,40
3101-303-2300	1x16A - Kauçuk Düz Fiş (Turuncu) (Fransız Tipi / UPS)	IP 44	40 / 480	44,40



3101-302-0300	1x16A - Kauçuk Eğik Fiş (Siyah)	IP 44	40 / 480	38,80
3101-302-0700	1x16A - Kauçuk Eğik Fiş (Sarı)	IP 44	40 / 480	46,60
3101-302-0900	1x16A - Kauçuk Eğik Fiş (Mavi)	IP 44	40 / 480	46,60
3101-302-1600	1x16A - Kauçuk Eğik Fiş (Kırmızı)	IP 44	40 / 480	46,60
3101-302-2300	1x16A - Kauçuk Eğik Fiş (Turuncu)	IP 44	40 / 480	46,60
3101-305-0300	1x16A - Kauçuk Eğik Fiş (Siyah) (Fransız Tipi / UPS)	IP 44	40 / 480	42,40
3101-305-0300	1x16A - Kauçuk Eğik Fiş (Sarı) (Fransız Tipi / UPS)	IP 44	40 / 480	50,90
3101-305-0300	1x16A - Kauçuk Eğik Fiş (Mavi) (Fransız Tipi / UPS)	IP 44	40 / 480	50,90
3101-305-0300	1x16A - Kauçuk Eğik Fiş (Kırmızı) (Fransız Tipi / UPS)	IP 44	40 / 480	50,90
3101-305-0300	1x16A - Kauçuk Eğik Fiş (Turuncu) (Fransız Tipi / UPS)	IP 44	40 / 480	50,90



3101-304-0300	1x16A - Kauçuk Uzatma Prizi (Siyah)	IP 54	24/288	46,00
3101-304-0700	1x16A - Kauçuk Uzatma Prizi (Sarı)	IP 54	24/288	55,20
3101-304-0900	1x16A - Kauçuk Uzatma Prizi (Mavi)	IP 54	24/288	55,20
3101-304-1600	1x16A - Kauçuk Uzatma Prizi (Kırmızı)	IP 54	24/288	55,20
3101-304-2300	1x16A - Kauçuk Uzatma Prizi (Turuncu)	IP 54	24/288	55,20
3101-325-0300	1x16A - Kauçuk Uzatma Prizi (Siyah) (Fransız Tipi / UPS)	IP 54	24/288	51,80
3101-325-0700	1x16A - Kauçuk Uzatma Prizi (Sarı) (Fransız Tipi / UPS)	IP 54	24/288	62,20
3101-325-0900	1x16A - Kauçuk Uzatma Prizi (Mavi) (Fransız Tipi / UPS)	IP 54	24/288	62,20
3101-325-1600	1x16A - Kauçuk Uzatma Prizi (Kırmızı) (Fransız Tipi / UPS)	IP 54	24/288	62,20
3101-325-2300	1x16A - Kauçuk Uzatma Prizi (Turuncu) (Fransız Tipi / UPS)	IP 54	24/288	62,20



3101-394-0300	1x16A - Kauçuk Uzatma Prizi (Yaylı Kapak)	IP 54	24/288	50,60
3101-395-0300	1x16A - Kauçuk Uzatma Prizi (Yaylı Kapak) (Fransız Tipi / UPS)	IP 54	24/288	57,00



Referans	Ürün Tanımı	Koruma Sınıfı	Ambalaj	t / Adet
			Kutu / Koli	

KAUÇUK MONOFAZE ÜÇLÜ GRUP PRİZ SERİSİ (2P+E)
1 x 16A. / 220 - 240 V. AC



3101-308-0300	1x16A - Kauçuk Üçlü Grup Priz (Siyah)	IP 44	10 / 120	111,40
3101-308-0700	1x16A - Kauçuk Üçlü Grup Priz (Sarı)	IP 44	10 / 120	133,70
3101-308-0900	1x16A - Kauçuk Üçlü Grup Priz (Mavi)	IP 44	10 / 120	133,70
3101-308-1600	1x16A - Kauçuk Üçlü Grup Priz (Kırmızı)	IP 44	10 / 120	133,70
3101-308-2300	1x16A - Kauçuk Üçlü Grup Priz (Turuncu)	IP 44	10 / 120	133,70
3101-328-0300	1x16A - Kauçuk Üçlü Grup Priz (Siyah) (Fransız Tipi / UPS)	IP 44	8	133,40
3101-328-0300	1x16A - Kauçuk Üçlü Grup Priz (Sarı) (Fransız Tipi / UPS)	IP 44	8	160,10
3101-328-0300	1x16A - Kauçuk Üçlü Grup Priz (Mavi) (Fransız Tipi / UPS)	IP 44	8	160,10
3101-328-0300	1x16A - Kauçuk Üçlü Grup Priz (Kırmızı) (Fransız Tipi / UPS)	IP 44	8	160,10
3101-328-0300	1x16A - Kauçuk Üçlü Grup Priz (Turuncu) (Fransız Tipi / UPS)	IP 44	8	160,10



KAUÇUK MONOFAZE ÜÇ YÖNLÜ GRUP PRİZ SERİSİ (2P+E)
1 x 16A. / 220 - 240 V. AC



3101-314-0300	Üç Yönlü Monofaze Grup Priz	IP 54	4 / 40	228,20
3101-315-0300	Üç Yönlü Trifaze Grup Priz	IP 54	4 / 40	247,00
3101-320-0300	Üç Yönlü Monofaze Grup Priz (Fransız Tipi)	IP 54	4	251,00
3101-321-0300	Üç Yönlü Trifaze Grup Priz (Fransız Tipi)	IP 54	4	271,70
3101-316-0300	Üç Yönlü Monofaze Grup Priz (Yaylı Kapak)	IP 54	4 / 40	255,40
3101-317-0300	Üç Yönlü Trifaze Grup Priz (Yaylı Kapak)	IP 54	4 / 40	278,00
3101-322-0300	Üç Yönlü Monofaze Grup Priz (Fransız Tipi) (Yaylı Kapak)	IP 54	4	280,90
3101-323-0300	Üç Yönlü Trifaze Grup Priz (Fransız Tipi) (Yaylı Kapak)	IP 54	4	305,80



360° Dönebilen hareketli kapaklar



Geçmeli ve yaylı kapak seçenekleri



Referans	Ürün Tanımı	Koruma Sınıfı	Ambalaj	
			Kutu / Koli	τ / Adet

KAUÇUK MAKİNE PRİZ SERİSİ (2P+E) 1 x 16A. / 220 - 240 V. AC



3101-309-0900	1x16A - Makine Prizi	IP 44	20 / 240	46,20
3101-344-0900	1x16A - Makine Prizi (HIZLI BAĞLANTI)	IP 44	20 / 240	52,80
3101-340-0900	1x16A - Makine Prizi (Fransız Tipi) (Çocuk Korumalı)	IP 44	20 / 240	61,40
3101-346-0900	1x16A - Makine Prizi (Fransız Tipi - Çocuk Korumalı) (HIZLI BAĞLANTI)	IP 44	20 / 240	80,40
3101-430-0600	1x16A - Duvar Tipi Bağlantı Kutusu (gri)	IP 54	20	24,60



KAUÇUK DUVAR PRİZ SERİSİ (2P+E) 1 x 16A. / 220 - 240 V. AC



3101-306-0300	1x16A - Kauçuk Duvar Prizi	IP 44	20 / 240	56,20
3101-307-0300	1x16A - Kauçuk Duvar Prizi (Eğik)	IP 44	20	60,00



KAUÇUK TRİFAZE FİŞ ve PRİZ SERİSİ (3P+E) 3 x 25A. / 380 - 415 V. AC



3104-301-0300	Kauçuk Düz Fiş	IP 44	24 / 288	48,20
3104-304-0300	Kauçuk Uzatma Prizi (seyyar priz)	IP 44	20	74,40
3104-306-0300	Kauçuk Duvar Prizi (klemensli tip)	IP 44	10	92,20
3104-307-0300	Kauçuk Eğik Duvar Prizi	IP 44	12	89,20
3104-309-1600	Makine Prizi	IP 44	20 / 240	62,60
3104-308-0300	Kauçuk Üçlü Grup Priz	IP 44	6 / 72	246,60
3104-315-0300	Kauçuk Üçlü Grup Priz / 1 adet (3x25) + 2 adet (1x16)	IP 44	6 / 72	223,80
3104-316-0300	Kauçuk Üçlü Grup Priz / 2 adet (3x25) + 1 adet (1x16)	IP 44	6 / 72	230,60



SANAYİ TİPİ KAUÇUK EL LAMBALARI 1 x 2A. / 220 - 240 V. AC



3116-401-0300	Kauçuk Seyyar El Lambası		4 / 32	194,20
3116-402-0300	Kauçuk Seyyar El Lambası - Anahtarlı		4 / 32	217,40
3116-401-0310	Kauçuk Seyyar El Lambası - 10 mt. Kablolu		4	386,60
3116-402-0310	Kauçuk Seyyar El Lambası - 10 mt. Kablolu - Anahtarlı		4	415,80



MONOFAZE PANO PRİZ SERİSİ (2P+E)
1 x 16A. / 220 - 240 V. AC



3101-310-0300	1x16A - Pano Prizi (16A) (Siyah)	IP 54	40	37,00
3101-310-0600	1x16A - Pano Prizi (16A) (Gri)	IP 54	40	37,00
3101-310-0900	1x16A - Pano Prizi (16A) (Mavi)	IP 54	40 / 480	37,00
3101-334-0300	1x16A - Pano Prizi (siyah) (HIZLI BAĞLANTI)	IP 54	40	46,80
3101-334-0600	1x16A - Pano Prizi (gri) (HIZLI BAĞLANTI)	IP 54	40	46,80
3101-334-0900	1x16A - Pano Prizi (mavi) (HIZLI BAĞLANTI)	IP 54	40	46,80
3101-332-0300	1x16A - Pano Prizi - Çocuk Korumalı (siyah)	IP 54	40	44,20
3101-332-0600	1x16A - Pano Prizi - Çocuk Korumalı (gri)	IP 54	40	44,20
3101-332-0900	1x16A - Pano Prizi - Çocuk Korumalı (mavi)	IP 54	40	44,20
3101-336-0300	1x16A - Pano Prizi - Çocuk Korumalı (siyah) (HIZLI BAĞLANTI)	IP 54	40	54,20
3101-336-0600	1x16A - Pano Prizi - Çocuk Korumalı (gri) (HIZLI BAĞLANTI)	IP 54	40	54,20
3101-336-0900	1x16A - Pano Prizi - Çocuk Korumalı (mavi) (HIZLI BAĞLANTI)	IP 54	40	54,20



3101-326-0300	1x16A - Pano Prizi (16A) (Siyah) (Fransız Tipi)	IP 54	40	46,20
3101-326-0600	1x16A - Pano Prizi (16A) (Gri) (Fransız Tipi)	IP 54	40	46,20
3101-326-0900	1x16A - Pano Prizi (16A) (Mavi) (Fransız Tipi)	IP 54	40	46,20
3101-338-0300	1x16A - Pano Prizi - Çocuk Korumalı (siyah) (Fransız Tipi) (HIZLI BAĞLANTI)	IP 54	40	55,40
3101-338-0600	1x16A - Pano Prizi - Çocuk Korumalı (gri) (Fransız Tipi) (HIZLI BAĞLANTI)	IP 54	40	55,40
3101-338-0900	1x16A - Pano Prizi - Çocuk Korumalı (mavi) (Fransız Tipi) (HIZLI BAĞLANTI)	IP 54	40	55,40



MONOFAZE PANO PRİZ SERİSİ (2P+E)
1 x 16A. / 220 - 240 V. AC

3101-331-0900	1x16A - Pano Prizi (seyyar uygulamalar için)	IP 54	20	37,00
3101-337-0900	1x16A - Pano Prizi - Hızlı Bağlantı (seyyar uygulamalar için)	IP 54	20	46,80
3101-333-0900	1x16A - Pano Prizi - Çocuk Korumalı (seyyar uygulamalar için)	IP 54	20	44,20

MONOFAZE DUVAR TİPİ PANO PRİZİ (2P+E)
1 x 16A. / 220 - 240 V. AC

3101-410-0900	1x16A - Duvar Tipi Pano Prizi (mavi)	IP 54	20	61,60
3101-412-0900	1x16A - Duvar Tipi Pano Prizi - Çocuk Korumalı (mavi)	IP 54	20	68,80
3101-414-0900	1x16A - Duvar Tipi Pano Prizi - Çocuk Korumalı (mavi) (Fransız Tipi)	IP 54	20	70,80
3101-420-0900	1x16A - Duvar Tipi Pano Prizi (mavi) (HIZLI BAĞLANTI)	IP 54	20	71,40
3101-422-0900	1x16A - Duvar Tipi Pano Prizi - Çocuk Korumalı (mavi) (HIZLI BAĞLANTI)	IP 54	20	78,80
3101-424-0900	1x16A - Duvar Tipi Pano Prizi - Çocuk Korumalı (mavi) (Fransız Tipi) (HIZLI BAĞLANTI)	IP 54	20	80,00



RAYA MONTAJ MONOFAZE PRİZ SERİSİ (2P+E) 1 x 16A. / 220 - 240 V. AC

ERC TSE

3101-312-0600	Topraklı Priz	IP 20	30	81,60
3101-327-0600	Fransız Tipi Topraklamalı (UPS)	IP 20	30	98,20
3101-312-0610	Topraklı Priz (LED' li)	IP 20	30	98,20
3101-327-0610	Fransız Tipi Topraklamalı (LED' li) (UPS)	IP 20	30	114,00

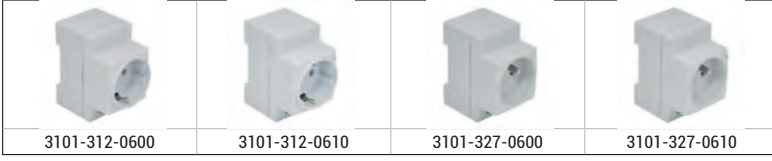

İNCE FİŞLER (2P+E) 1 x 16A. / 220 - 240 V. AC

55-S100101-01	İnce Fiş Beyaz (Dıysız)	IP 20	50	50,00
55-S100102-02	İnce Fiş Siyah (Dıysız)	IP 20	50	50,00



5 mm ile
**hayatınıza
yer açın.**

IP 68 GRUBU FİŞ & PRİZLER

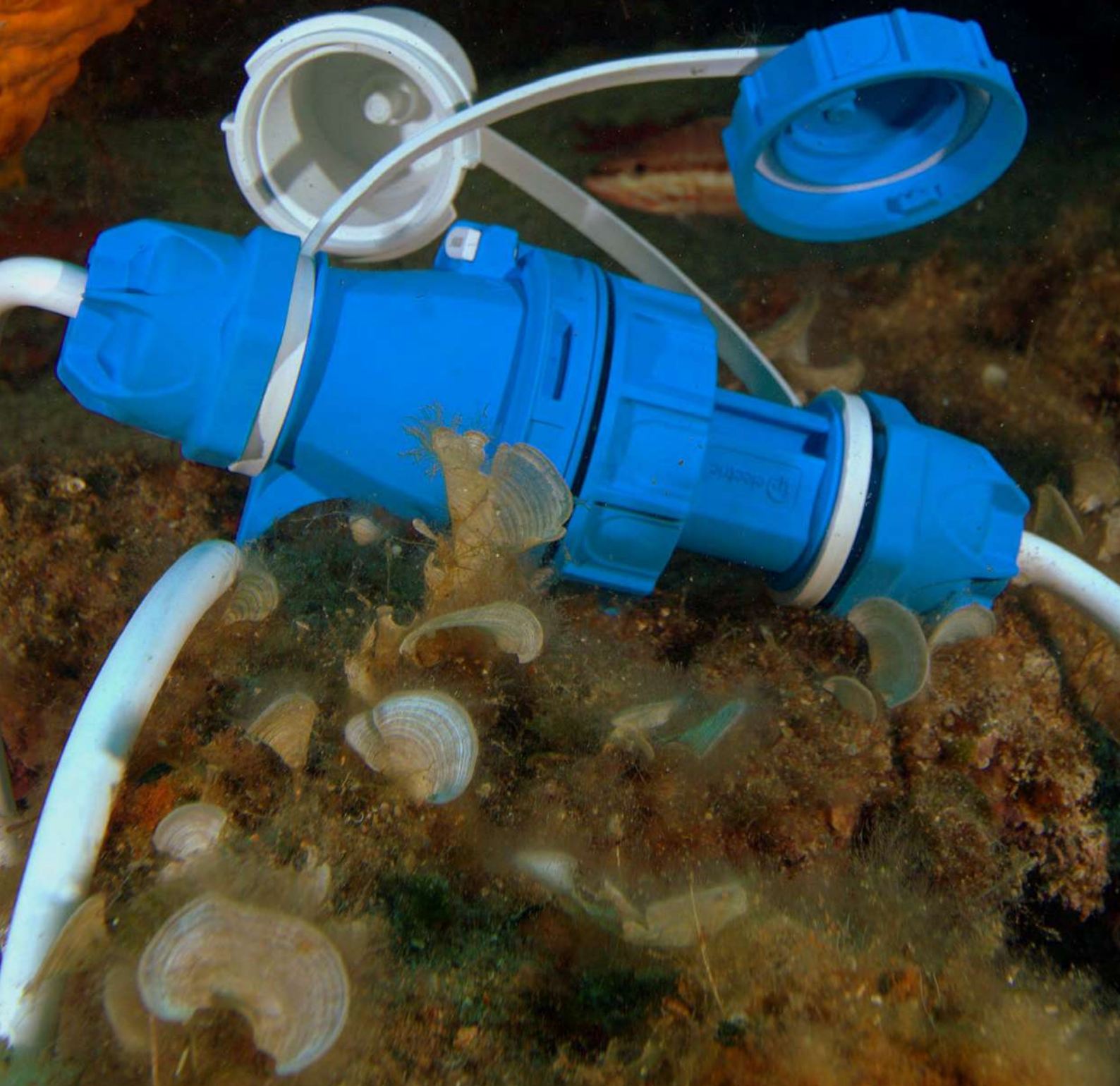

Referans	Ürün Tanımı	Koruma Sınıfı	Ambalaj	T / Adet
			Kutu / Koli	

IP 68 Fiş ve PRİZ SERİSİ (2P+E) 1 x 16A. / 220 - 240 V. AC

3101-365-0900	1x16A - Düz Fiş	IP 68	15	175,60
3101-367-0900	1x16A - Düz Fiş (Fransız Tipi)	IP 68	10	194,80
3101-370-0900	1x16A - Uzatma Prizi	IP 68	15	175,60
3101-372-0900	1x16A - Uzatma Prizi (Fransız Tipi) (Çocuk Korumalı)	IP 68	15	194,80
3101-375-0900	1x16A - Makine Prizi	IP 68	15	161,40
3101-377-0900	1x16A - Makine Prizi (Fransız Tipi) (Çocuk Korumalı)	IP 68	15	178,40
3101-380-0900	1x16A - Duvar Prizi	IP 68	10	239,60
3101-382-0900	1x16A - Duvar Prizi (Fransız Tipi) (Çocuk Korumalı)	IP 68	10	260,00
3101-385-0900	1x16A - Eğik Duvar Prizi	IP 68	5	278,00
3101-387-0900	1x16A - Eğik Duvar Prizi (Fransız Tipi) (Çocuk Korumalı)	IP 68	5	300,80
3101-400-0900	1x16A - Makine Fişi	IP 68	10	161,40
3101-402-0900	1x16A - Makine Fişi (Fransız Tipi)	IP 68	10	178,40
3101-403-0900	1x16A - Duvar Fişi	IP 68	10	258,80
3101-404-0900	1x16A - Duvar Fişi (Fransız Tipi)	IP 68	10	280,60
3101-405-0900	1x16A - Eğik Duvar Fişi	IP 68	5	287,20
3101-407-0900	1x16A - Eğik Duvar Fişi (Fransız Tipi)	IP 68	5	312,20

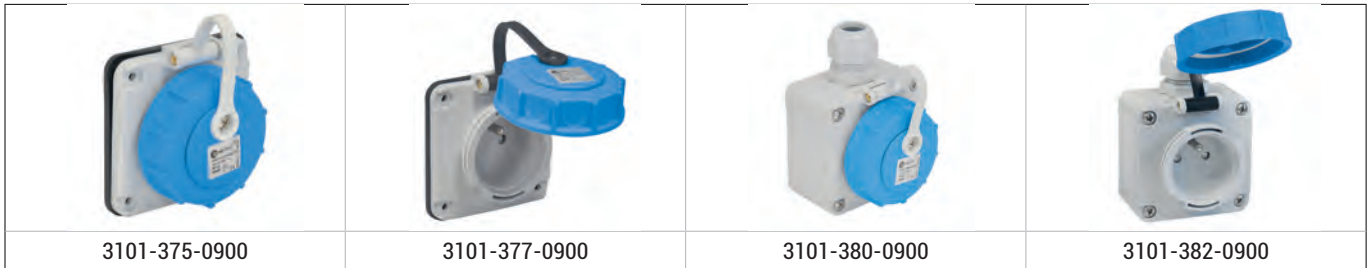
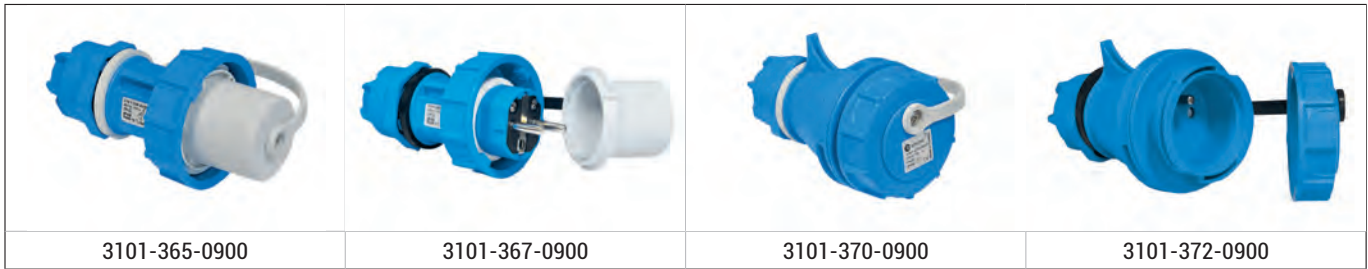

IP68
Koruma
Sınıfı

2 bar
2 h

Su
Geçirmez

Flaşlı

Yüksek
Güvenlikli

Koruyucu
Kapaklı

ÇOK KONTAKLI FİŞ & PRİZLER



1. KABLO RAKORLARI: Kabloların, spiral hortumların ve boruların bağlantıları için metal ve plastik kablo rakorları kullanılabilir. Sistemin IP değerini korumak için uygun koruma sınıfında rakor seçimi önemlidir.

2. ALÜMİNYUM ENJEKSİYON FİŞ GÖVDE: Üstten ve yandan girişli fiş gövdeler, kullanıcılara farklı tip uygulamalar için çözüm sunmaktadır. Gövdelerin tamamı alüminyum enjeksiyon olup, korozyon dirençlerini ve darbe dayanımlarını artırmak için elektrostatik boyayla boyanmıştır.

3. ÇEKİRDEK: Cam elyaf katkılı, HF ve alev iletmez PC hammaddeden üretilen çekirdekler, UL tarafından onaylı olup -40°C + 125°C çalışma sıcaklığına sahiptir. 500'ün üzerinde takma - çıkarma ömrü bulunmaktadır. Vidalı ve yaylı bağlantı seçenekleri opsiyon olarak sunulmaktadır.

4. KONTAKLAR: Kontaklar prinçten imal edilmiş olup, 3 µm gümüş (Ag) kaplanmıştır. Vidalı bağlantıda vidanın iletkene direkt temas etmesini engelleyen kablo koruma pabucu bulunmaktadır. Yaylı kontaklarda kullanılan yay malzemesi ise paslanmaz olup uzun ömürlüdür.

5. ASİMETRİK KLAVUZ KANALLARI: Asimetrik olarak yerleştirilen klavuz kanalları ile erkek ve dişi çekirdeklerin birbirine ters takılması engellenmiştir.

6. CONTA: Fiş ve priz gövdeler birbirine takıldığında IP65 koruma sınıfını sağlamak amacıyla priz gövdelerde çevresel koşullardan etkilenmeyen, kauçuk conta kullanılmaktadır. Contalar 180°C'ye kadar sıcaklık dayanımına sahiptir.

7. ALÜMİNYUM ENJEKSİYON PRİZ GÖVDE: Uzatma, makine ve duvar (tek ve çift girişli) gövdeler, kullanıcılara farklı tip uygulamalar için çözüm sunmaktadır. Gövdelerin tamamı alüminyum enjeksiyon olup, korozyon dirençleri ve darbe dayanımlarını artırmak için elektrostatik boyayla boyanmıştır.

8. KİLİTLEME MANDALI: Metalden üretilen mandallar, IP65 koruma sınıfına uygun kilitleme sağlamaktadır. Kilitleme mandalının ergonomik ve özgün tasarımı ile, kolay ve güvenilir bir kilitleme yapılabilir.

9. ÇEKİRDEK MONTAJ VİDALARI: Çekirdek montaj vidalarının vibrasyonlu ortamlarda gevşememesi ve açıldığında düşmemesi için tırtıllı yapıda vida kullanılmıştır.

10. ÇEKİRDEK KODLAMASI: Çekirdeklerdeki kodlamaların tamamı çevresel koşullarla silinmeyecek şekilde lazerle yapılmıştır.

11. TOPRAKLAMA BAĞLANTISI: Geniş baskı yüzeyi olan topraklama klemensi ve bağlantı vidası bulunmaktadır.

12. KİLİTLEME PİMİ: Darbe dayanımı yüksek, uzun ömürlü kilitleme pimi sayesinde fazla sayıda takma - çıkarma yapabilmek mümkündür.

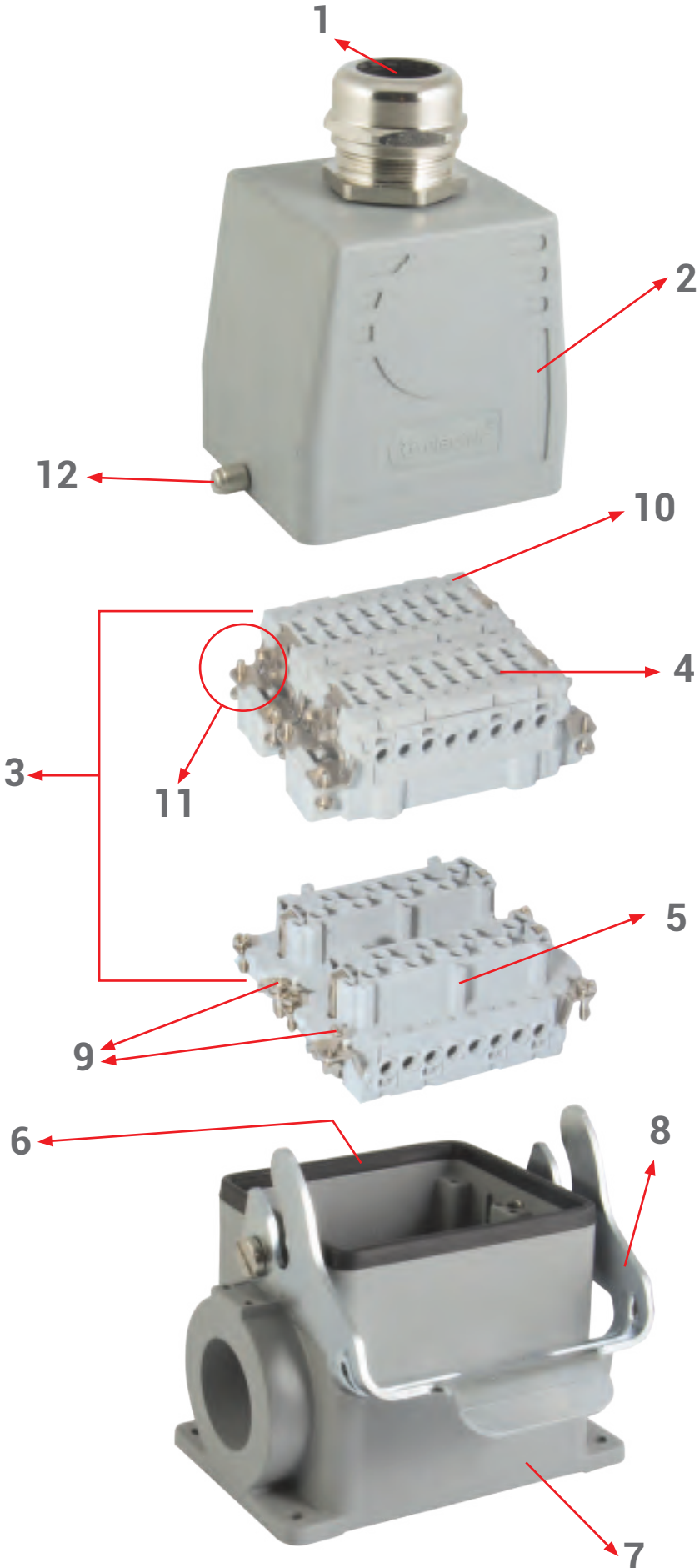

VİDALI VE YAYLI BAĞLANTI SİSTEMLERİ

VİDALI BAĞLANTI SİSTEMİ

Vidalı bağlantı şekli, en çok tercih edilen bağlantı şeklidir. TSE 61984 teknik speklerine uygun olarak prinçten (CuZn) imal edilmiş olan vidalı kontaklar, korozyonun aşındırıcı etkisine karşı gümüşle kaplanmıştır. Vidanın kablo üzerine direkt basmasını engelleyen kablo koruma pabucu herhangi bir kablo yüksüğü kullanım zorunluluğunu ortadan kaldırır. 1.5 - 2.5 mm² kablo bağlantısına imkan veren vidalı bağlantı sisteminde vidaların sıkma torku 50 Ncm'dir.

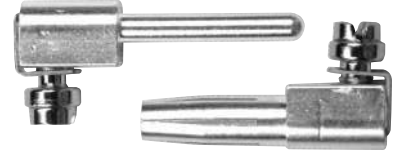

YAYLI BAĞLANTI SİSTEMİ

Yaylı bağlantı sisteminde iletkenin erkek ve dişi kontaklara bağlantısı yay ile sağlanır.

Yaylı bağlantı sisteminde;

- Yaylı bağlantıda iletkenin, kontağa bağlanması için 3.5 mm. x 0.5 mm. tornavida yeterlidir.
- Yoğun titreşimli ortamlarda bile yüksek derecede sıkıştırma sağlanır ve gevşeme yaşanmaz.
- 0.14 mm²'den 2.5 mm²'ye kadar tek damar ve çok damar kablo kullanımı için uygundur.
- Vidalı bağlantıya göre montaj zamanında %60 tasarruf sağlanır.



Vidalı Bağlantı

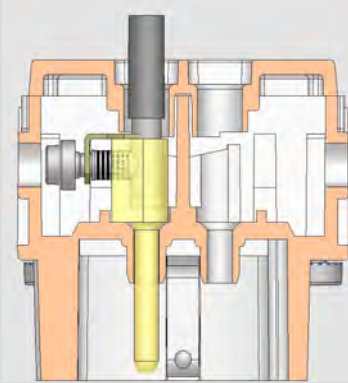

- Yüksük kullanımı gerekmez.
- Her tip bakır iletkenin herhangi bir hazırlık yapılmadan bağlanmasına uygundur.
- Vidanın kablo üzerine direkt basmasını engelleyen kablo koruma pabucu vardır.

Yaylı Bağlantı

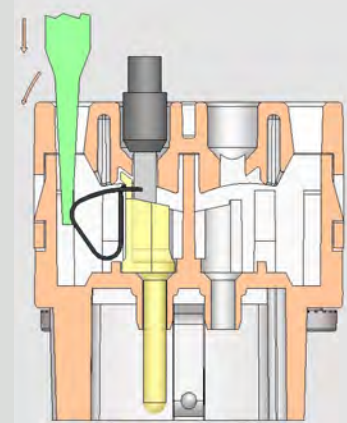

- Tornavida, tornavida yuvasına sokularak yay üzerindeki kablo yuvasının açılması sağlanır.
- İletken, yuvarlak olan delikten içeri sokulur.
- Tornavida geri çekilerek iletkenin yay tarafından sıkıştırılması sağlanır.
- Bağlantı tamamlandığında iletken geriye doğru çekilerek bağlantının sağlamlığı kontrol edilir.



MAKİNE GÖVDE ÖLÇÜLERİ

4x10A

Makine Gövde (Metal)

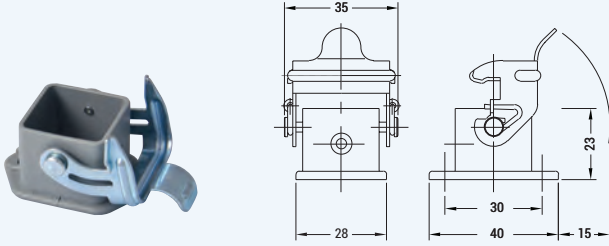

Montaj Eksenleri (22x22)

5x10A

Makine Gövde (Metal)

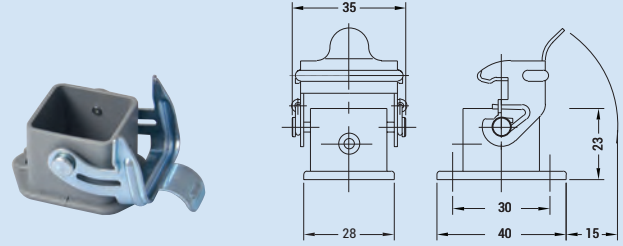

Montaj Eksenleri (22x22)

6x16A

Makine Gövde

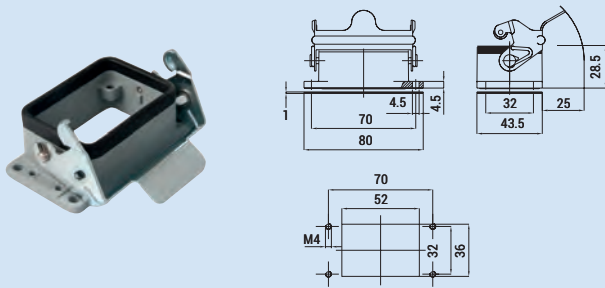

10x16A

Makine Gövde

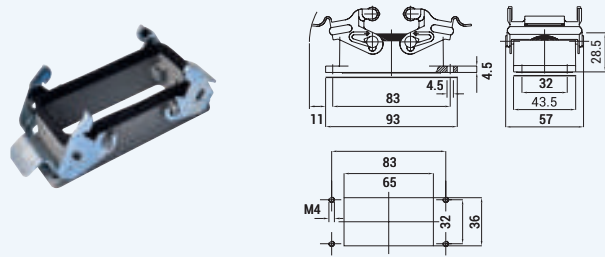

16x16A - 6x35A - 4/0x80A/16A - 4/2x80A/16A

Makine Gövde

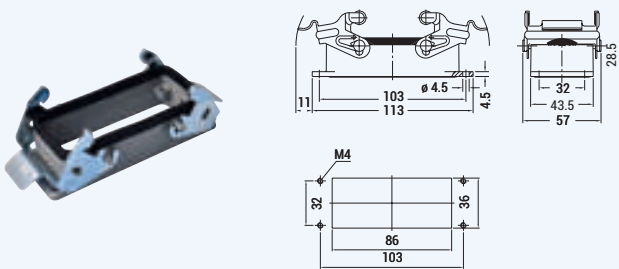

24x16A

Makine Gövde

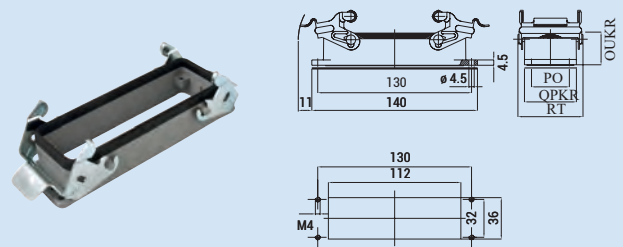

32x16A - 12x35A

Makine Gövde

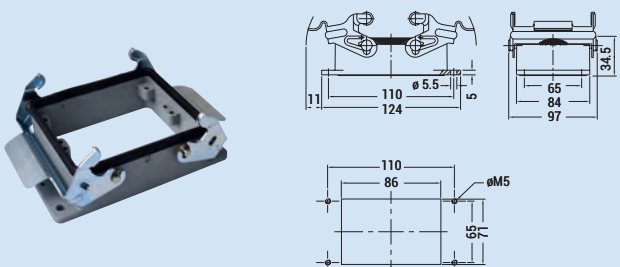

48x16A

Makine Gövde

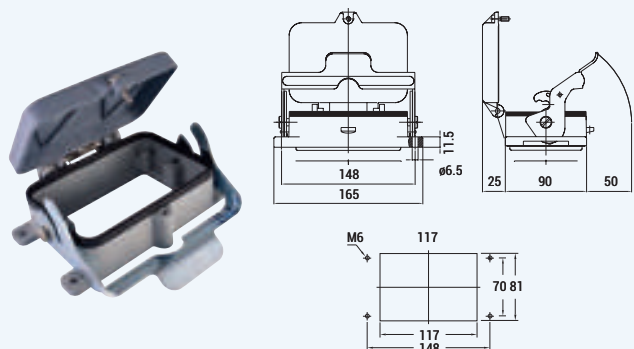

ÇEKİRDEK ÖLÇÜLERİ VE KODLAMA SİSTEMİ

<p>4x10A (3P + E / 10A / 230-400V)</p>		<p>5x10A (4P + E / 10A / 230-400V)</p>
<p>6x16A (6P + E / 16A / 500V)</p>		
<p>10x16A (10P + E / 16A / 500V)</p>		
<p>16x16A (16P + E / 16A / 500V) 6x35A (6P + E / 35A / 400/690V) 4/0x80A (4/0 + E / 80/16A / 830/400V) 4/2x80A (4/0 + E / 80/16A / 830/400V)</p>		
<p>24x16A (24P + E / 16A / 500V)</p>		
<p>32x16A (32P + E / 16A / 500V) 12x35A (12P + E / 35A / 400/690V)</p>		
<p>48x16A (48P + E / 16A / 500V)</p>		

CRIMP KONTAK TEKNİK BİLGİLER

Crimp, ekstraksiyon kuvveti ile elde edilir. 2 metalin sıkıştırılması ile elde edilen bağlantı teknolojisi en yüksek kaliteyi sağlar. Crimp bağlantı için teknik gereksinimler IEC 60352-2 standardında tanımlanmıştır. Sıkma bağlantıları her zaman temas için dizayn edilmiş bir kıvrıma aleti ile üretilmelidir, böylece kalıcı ve korozyona dayanıklı elde edilir.

Doğru yapılmış bir crimp bağlantı gaz sızdırmazdır. O nedenle korozyona uğramaz ve iletken - kontak arasında soğuk kaynak oluşur. Yüksek kalitede crimp bağlantı yapılabilmesi için crimp kontakların tasarımlarının ve sıkma pensesinin doğru seçilmesinin önemi büyüktür. Bağlantı yapılacak iletkenlerin kesitlerinin kontak kesitleriyle tam bir uyum içinde olması gereklidir. Bu şartların sağlanması durumunda güvenli, düşük kontak direnci olan ve korozyona karşı dayanıklı bağlantılar yapmak mümkündür.

Crimp Bağlantıların Avantajları:

- Crimp bağlantı kalitesine bağlı olarak tüm kontaklarda aynı değerde kontak direnci oluşturur,
- Soğuk lehim nedeniyle bağlantıların korozyondan etkilenmez,
- İletkenlerin crimp kontaklarla ön hazırlık yapılabilir,
- İletken bağlantıları için en optimum maliyet sağlar,
- Daha kolay, daha ucuz, güvenli ve yüksek kaliteli bağlantı sağlar,
- Lehimli bağlantı tekniklerine göre tehlikeli veya zararlı bir proses değildir (lehimi bağlantılarda ciddi bir temizlik, yüksek ısı ve kimyasal lehim kullanımı gereklidir).
- Bozuk lehim yapılmasının yaratacağı potansiyel problemler karşısında çok daha güvenli mekanik performans gösterir.



İletken Çekme Kuvveti:

Crimp bağlantılarla ilgili gereklilikler DIN EN 60352-2 standardında belirtilmiştir. Bir crimp bağlantının kalitesi, kablunun, kantağın bağlantı noktasındaki sıkma kuvvetiyle ilgilidir. Bu standart, iletkenin kesitine bağlı olarak kontakta çıkma kuvvetini belirler.



Sıkma Penseleri:

Otomatik veya manuel kullanılan sıkma penseleri, içinde iletken bulunan kontaklara simetrik olarak yüksek baskı altında iletkeni sıkıştırarak şekil verilmesini sağlar. Bağlantı noktasında bu sıkma neticesinde oluşacak kesit büyümesinin minimum olması ana hedeflerdendir.



Referans	Ürün Tanımı	IP	Bağ. Şekli	Amb.	₺ / Adet
4 KONTAKLI FİŞ & PRİZ SERİSİ PLASTİK (3P+ ⊕ / 10A / 230-400V)				MONTAJLI ÜRÜN (vidalı bağlantı)	
60410-100-01M25-P	4x10A / Fiş - M25 kablo rakoru ile beraber	IP65	vidalı	20	60,40
60410-200-01M25-P	4x10A / Eğik Fiş - M25 kablo rakoru ile beraber	IP65	vidalı	20	67,00
60410-301-01M25-P	4x10A / Uzatma Prizi - M25 kablo rakoru ile beraber	IP65	vidalı	20	64,80
60410-400-01-P	4x10A / Makine Prizi	IP65	vidalı	20	62,40
60410-800-01-P	4x10A / Eğik Makine Prizi	IP65	vidalı	20	64,80
60410-420-01-P	4x10A / Makine Fişi	IP65	vidalı	20	59,60
60410-820-01-P	4x10A / Eğik Makine Fişi	IP65	vidalı	20	62,00

* Ürün kodlarında belirtilen M25 standart rakor ölçüsüdür.

4 KONTAKLI FİŞ & PRİZ SERİSİ METAL (3P+ ⊕ / 10A / 230-400V)				MONTAJLI ÜRÜN (vidalı bağlantı)	
60410-100-01P11	4x10A / Fiş	IP65	vidalı	20	77,00
60410-200-01P11	4x10A / Eğik Fiş	IP65	vidalı	20	95,80
60410-301-01P11	4x10A / Uzatma Prizi	IP65	vidalı	20	84,20
60410-400-01	4x10A / Makine Prizi	IP65	vidalı	20	79,80
60410-800-01	4x10A / Eğik Makine Prizi	IP65	vidalı	20	85,60
60410-810-01P11	4x10A / Eğik Makine Prizi (Kablo Geçişli)	IP65	vidalı	20	86,80
60410-420-01	4x10A / Makine Fişi	IP65	vidalı	20	77,00
60410-820-01	4x10A / Eğik Makine Fişi	IP65	vidalı	20	82,80

* Ürün kodlarında belirtilen P11 standart rakor ölçüsüdür (PG11). Farklı rakor seçenekleri aşağıda belirtilmiştir.

5 KONTAKLI FİŞ & PRİZ SERİSİ PLASTİK (4P+ ⊕ / 10A / 230-400V)				MONTAJLI ÜRÜN (vidalı bağlantı)	
60510-100-01M25-P	5x10A / Fiş - M25 kablo rakoru ile beraber	IP65	vidalı	20	60,40
60510-200-01M25-P	5x10A / Eğik Fiş - M25 kablo rakoru ile beraber	IP65	vidalı	20	67,00
60510-301-01M25-P	5x10A / Uzatma Prizi - M25 kablo rakoru ile beraber	IP65	vidalı	20	64,80
60510-400-01-P	5x10A / Makine Prizi	IP65	vidalı	20	62,40
60510-800-01-P	5x10A / Eğik Makine Prizi	IP65	vidalı	20	64,80
60510-420-01-P	5x10A / Makine Fişi	IP65	vidalı	20	59,60
60510-820-01-P	5x10A / Eğik Makine Fişi	IP65	vidalı	20	62,00

* Ürün kodlarında belirtilen M25 standart rakor ölçüsüdür.

5 KONTAKLI FİŞ & PRİZ SERİSİ METAL (4P+ ⊕ / 10A / 230-400V)				MONTAJLI ÜRÜN (vidalı bağlantı)	
60510-100-01P11	5x10A / Fiş	IP65	vidalı	20	77,00
60510-200-01P11	5x10A / Eğik Fiş	IP65	vidalı	20	95,80
60510-301-01P11	5x10A / Uzatma Prizi	IP65	vidalı	20	84,20
60510-400-01	5x10A / Makine Prizi	IP65	vidalı	20	79,80
60510-800-01	5x10A / Eğik Makine Prizi	IP65	vidalı	20	85,60
60510-810-01P11	5x10A / Eğik Makine Prizi (Kablo Geçişli)	IP65	vidalı	20	86,80
60510-420-01	5x10A / Makine Fişi	IP65	vidalı	20	77,00
60510-820-01	5x10A / Eğik Makine Fişi	IP65	vidalı	20	82,80

* Ürün kodlarında belirtilen P11 standart rakor ölçüsüdür (PG11). Farklı rakor seçenekleri aşağıda belirtilmiştir.

					
60410-100-01M25-P	60410-400-01-P	60510-100-01M25-P	60510-301-01M25-P	60410-100-01P11	60410-200-01P11
					
60410-400-01	60410-800-01	60410-301-01P11	60510-100-01P11	60510-301-01P11	60510-400-01

Ürün kodundaki son 3 hane rakor ölçüsü için ayrılmıştır. Sipariş verirken rakor ölçüsünün belirtilmesi gerekmektedir.

M20 - PG11 - PG13.5

Referans	Ürün Tanımı	IP	Bağ. Şekli	Amb.	₺ / Adet
6 KONTAKLI FİŞ & PRİZ SERİSİ (6P+ Ⓢ / 16A / 500V)				MONTAJLI ÜRÜN (vidalı bağlantı)	
60616-110-01P16	6x16A / Fiş (Üstten Giriş)			IP65	vidalı
60616-130-01P16	6x16A / Fiş (Yandan Giriş)	IP65	vidalı	15	140,20
60616-300-01P16	6x16A / Uzatma Prizi (Üstten Giriş) (Mandallı - Contalı)	IP65	vidalı	20	202,80
60616-311-01P16	6x16A / Uzatma Prizi (Yandan Giriş) (Mandallı - Contalı)	IP65	vidalı	20	197,20
60616-404-01	6x16A / Makine Prizi	IP65	vidalı	25	149,60
60616-604-01P16	6x16A / Duvar Prizi	IP65	vidalı	18	264,80
60616-420-01	6x16A / Makine Fişi - (Vidalı)	IP65	vidalı	25	141,60
60616-620-01P16	6x16A / Duvar Fişi - PG16 (Vidalı)	IP65	vidalı	18	256,80

Ürün kodundaki son 3 hane rakor ölçüsü için ayrılmıştır. Sipariş verirken rakor ölçüsünün belirtilmesi gerekmektedir.

M20 - M25 - PG13.5 - PG16

* Ürün kodlarında belirtilen P16 standart rakor ölçüsüdür (PG16). Farklı rakor seçenekleri üstte belirtilmiştir.

10 KONTAKLI FİŞ & PRİZ SERİSİ (10P+ Ⓢ / 16A / 500V)				MONTAJLI ÜRÜN (vidalı bağlantı)	
61016-100-01P16	10x16A / Fiş (Üstten Giriş)			IP65	vidalı
61016-120-01P16	10x16A / Fiş (Yandan Giriş)	IP65	vidalı	25	158,00
61016-300-01P16	10x16A / Uzatma Prizi (Üstten Giriş) (Mandallı - Contalı)	IP65	vidalı	15	231,80
61016-310-01P16	10x16A / Uzatma Prizi (Yandan Giriş) (Mandallı Contalı)	IP65	vidalı	15	224,60
61016-400-01	10x16A / Makine Prizi	IP65	vidalı	20	176,60
61016-600-01P16	10x16A / Duvar Prizi	IP65	vidalı	15	291,00
61016-420-01	10x16A / Makine Fişi - (Vidalı)	IP65	vidalı	20	167,60
61016-620-01P16	10x16A / Duvar Fişi - PG16 (Vidalı)	IP65	vidalı	15	282,00

Ürün kodundaki son 3 hane rakor ölçüsü için ayrılmıştır. Sipariş verirken rakor ölçüsünün belirtilmesi gerekmektedir.

M20 - M25 - PG13.5 - PG16

* Ürün kodlarında belirtilen P16 standart rakor ölçüsüdür (PG16). Farklı rakor seçenekleri üstte belirtilmiştir.

16 KONTAKLI FİŞ & PRİZ SERİSİ (16P+ Ⓢ / 16A / 500V)				MONTAJLI ÜRÜN (vidalı bağlantı)	
61616-100-01P21	16x16A / Fiş (Üstten Giriş)			IP65	vidalı
61616-120-01P21	16x16A / Fiş (Yandan Giriş)	IP65	vidalı	15	193,60
61616-300-01P21	16x16A / Uzatma Prizi (Üstten Giriş) (Mandallı - Contalı)	IP65	vidalı	10	277,40
61616-310-01P21	16x16A / Uzatma Prizi (Yandan Giriş) (Mandallı - Contalı)	IP65	vidalı	10	269,20
61616-400-01	16x16A / Makine Prizi	IP65	vidalı	20	224,40
61616-600-01P21	16x16A / Duvar Prizi	IP65	vidalı	10	362,40
61616-420-01	16x16A / Makine Fişi - (Vidalı)	IP65	vidalı	20	211,00
61616-620-01P21	16x16A / Duvar Fişi - PG21 (Vidalı)	IP65	vidalı	10	349,00

Ürün kodundaki son 3 hane rakor ölçüsü için ayrılmıştır. Sipariş verirken rakor ölçüsünün belirtilmesi gerekmektedir.

M25 - M32 - PG21 - PG29 / Duvar gövdeler için: M25 - PG21

* Ürün kodlarında belirtilen P21 standart rakor ölçüsüdür (PG21). Farklı rakor seçenekleri üstte belirtilmiştir.

					
60616-110-01P16	60616-130-01P16	60616-300-01P16	60616-311-01P16	60616-404-01	61016-604-01P16
					
61616-100-01P21	61616-120-01P21	61616-400-01	61616-300-01P21	61616-310-01P21	62416-100-01P21

Yaylı, hızlı ve vidalı bağlantı seçeneklerinin parçalı halde siparişleri için 26 - 36 sayfa aralığına bakınız.

Referans	Ürün Tanımı	IP	Bağ. Şekli	Amb.	₺ / Adet
24 KONTAKLI FİŞ & PRİZ SERİSİ (24P+ Ⓢ / 16A / 500V)				MONTAJLI ÜRÜN (vidalı bağlantı)	
62416-100-01P21	24x16A / Fiş (Üstten Giriş)			IP65	vidalı
62416-120-01P21	24x16A / Fiş (Yandan Giriş)	IP65	vidalı	15	238,20
62416-300-01P21	24x16A / Uzatma Prizi (Üstten Giriş)	IP65	vidalı	10	338,80
62416-310-01P21	24x16A / Uzatma Prizi (Yandan Giriş)	IP65	vidalı	10	321,60
62416-400-01	24x16A / Makine Prizi	IP65	vidalı	15	277,40
62416-600-01P21	24x16A / Duvar Prizi	IP65	vidalı	10	410,40
62416-420-01	24x16A / Makine Fişi - (Vidalı)	IP65	vidalı	15	260,20
62416-620-01P21	24x16A / Duvar Fişi - PG21 (Vidalı)	IP65	vidalı	10	393,20

Ürün kodundaki son 3 hane rakor ölçüsü için ayrılmıştır. Sipariş verirken rakor ölçüsünün belirtilmesi gerekmektedir.

M25 - M32 - PG21 - PG29 / Duvar gövdeler için: M25 - PG21

* Ürün kodlarında belirtilen P21 standart rakor ölçüsüdür (PG21). Farklı rakor seçenekleri yukarıda belirtilmiştir.

32 KONTAKLI FİŞ & PRİZ SERİSİ (32P+ Ⓢ / 16A / 500V)				MONTAJLI ÜRÜN (vidalı bağlantı)	
63216-100-01P29	32x16A / Fiş (Üstten Giriş)			IP65	vidalı
63216-120-01P29	32x16A / Fiş (Yandan Giriş)	IP65	vidalı	3	353,60
63216-300-01P29	32x16A / Uzatma Prizi (Üstten Giriş)	IP65	vidalı	2	455,80
63216-310-01P29	32x16A / Uzatma Prizi (Yandan Giriş)	IP65	vidalı	2	455,80
63216-400-01	32x16A / Makine Prizi	IP65	vidalı	10	396,20
63216-600-01P29	32x16A / Duvar Prizi	IP65	vidalı	5	581,00
63216-420-01	32x16A / Makine Fişi - (Vidalı)	IP65	vidalı	10	369,40
63216-620-01P29	32x16A / Duvar Fişi - PG29 (Vidalı)	IP65	vidalı	5	554,20

Ürün kodundaki son 3 hane rakor ölçüsü için ayrılmıştır. Sipariş verirken rakor ölçüsünün belirtilmesi gerekmektedir.

M32 - M40 - M50 - PG29 - PG36 - PG42







* Ürün kodlarında belirtilen P29 standart rakor ölçüsüdür (PG29). Farklı rakor seçenekleri yukarıda belirtilmiştir.

48 KONTAKLI FİŞ & PRİZ SERİSİ (48P+ Ⓢ / 16A / 500V)				MONTAJLI ÜRÜN (vidalı bağlantı)	
64816-110-01P29	48x16A / Fiş (Üstten Giriş)			IP65	vidalı
64816-130-01P29	48x16A / Fiş (Yandan Giriş)	IP65	vidalı	5	451,40
64816-405-01	48x16A / Makine Prizi (Fiş Çıkartma Mekanizmalı)	IP65	vidalı	8	503,80
64816-605-01P29	48x16A / Duvar Prizi (Fiş Çıkartma Mekanizmalı)	IP65	vidalı	2	735,40
64816-420-01	48x16A / Makine Fişi - (Vidalı)	IP65	vidalı	8	469,40
64816-620-01P29	48x16A / Duvar Fişi - PG29 (Vidalı)	IP65	vidalı	2	701,00

Ürün kodundaki son 3 hane rakor ölçüsü için ayrılmıştır. Sipariş verirken rakor ölçüsünün belirtilmesi gerekmektedir.



M32 - M40 - M50 - PG29 - PG36 - PG42

* Ürün kodlarında belirtilen P29 standart rakor ölçüsüdür (PG29). Farklı rakor seçenekleri yukarıda belirtilmiştir.

					
63216-100-01P29	63216-120-01P29	63216-300-01P29	63216-310-01P29	63216-400-01	63216-600-01P29

Ürün kodundaki son 3 hane rakor ölçüsü için ayrılmıştır. Sipariş verirken rakor ölçüsünün belirtilmesi gerekmektedir.

M32	PG29
M40	PG36
M50	PG42

			
64816-110-01P29	64816-130-01P29	64816-405-01	64816-605-01P29

Yayıllı, hızlı ve vidalı bağlantı seçeneklerinin parçalı halde siparişleri için 26 - 36 sayfa aralığına bakınız.

Referans	Ürün Tanımı	IP	Bağ. Şekli	Amb.	₺ / Adet
6 KONTAKLI FİŞ & PRİZ SERİSİ (6P+⊕ / 35A / 400/690V)				MONTAJLI ÜRÜN (vidalı bağlantı)	
60635-100-01P21	6x35A / Fiş (Üstten Giriş)			IP65	vidalı
60635-120-01P21	6x35A / Fiş (Yandan Giriş)	IP65	vidalı	15	295,40
60635-300-01P21	6x35A / Uzatma Prizi (Üstten Giriş) (Mandallı - Contalı)	IP65	vidalı	10	382,60
60635-310-01P21	6x35A / Uzatma Prizi (Yandan Giriş) (Mandallı - Contalı)	IP65	vidalı	10	374,40
60635-400-01	6x35A / Makine Prizi	IP65	vidalı	20	329,60
60635-600-01P21	6x35A / Duvar Prizi	IP65	vidalı	10	467,60
60635-420-01	6x35A / Makine Fişi - (Vidalı)	IP65	vidalı	20	312,80
60635-620-01P21	6x35A / Duvar Fişi - PG21 (Vidalı)	IP65	vidalı	10	450,80

Ürün kodundaki son 3 hane rakor ölçüsü için ayrılmıştır. Sipariş verirken rakor ölçüsünün belirtilmesi gerekmektedir.

M25 - M32 - PG21 - PG29 / Duvar gövdeler için: M25 - PG21







* Ürün kodlarında belirtilen P21 standart rakor ölçüsüdür (PG21). Farklı rakor seçenekleri yukarıda belirtilmiştir.

12 KONTAKLI FİŞ & PRİZ SERİSİ (12P+⊕ / 35A / 400/690V)				MONTAJLI ÜRÜN (vidalı bağlantı)	
Referans	Ürün Tanımı			IP	Bağ. Şekli
61235-100-01P29	12x35A / Fiş (Üstten Giriş)	IP65	vidalı	3	558,20
61235-120-01P29	12x35A / Fiş (Yandan Giriş)	IP65	vidalı	3	557,20
61235-300-01P29	12x35A / Uzatma Prizi (Üstten Giriş)	IP65	vidalı	2	666,20
61235-310-01P29	12x35A / Uzatma Prizi (Yandan Giriş)	IP65	vidalı	2	666,20
61235-400-01	12x35A / Makine Prizi	IP65	vidalı	10	606,60
61235-600-01P29	12x35A / Duvar Prizi	IP65	vidalı	5	791,40
61235-420-01	12x35A / Makine Fişi - (Vidalı)	IP65	vidalı	20	573,00
61235-620-01P29	12x35A / Duvar Fişi - PG29 (Vidalı)	IP65	vidalı	10	757,80

Ürün kodundaki son 3 hane rakor ölçüsü için ayrılmıştır. Sipariş verirken rakor ölçüsünün belirtilmesi gerekmektedir.

M32 - M40 - M50 - PG29 - PG36 - PG42

* Ürün kodlarında belirtilen P29 standart rakor ölçüsüdür (PG29). Farklı rakor seçenekleri yukarıda belirtilmiştir.

					
60635-100-01P21	60635-120-01P21	60635-300-01P21	60635-400-01	61235-120-01P29	61235-600-01P29



Yaylı, hızlı ve vidalı bağlantı seçeneklerinin parçalı halde siparişleri için 26 - 36 sayfa aralığına bakınız.

Referans	Ürün Tanımı	IP	Bağ. Şekli	Amb.	₺ / Adet
4/0 x 80A Fiş & PRİZ SERİSİ (4/0P+ Ⓢ / 80/16A / 830/400V)				MONTAJLI ÜRÜN (vidalı bağlantı)	
64080-100-01P21	4/0x80A / Fiş (Üstten Giriş)			IP65	vidalı
64080-120-01P21	4/0x80A / Fiş (Yandan Giriş)	IP65	vidalı	15	370,80
64080-300-01P21	4/0x80A / Uzatma Prizi (Üstten Giriş) (Mandallı - Contalı)	IP65	vidalı	10	460,40
64080-310-01P21	4/0x80A / Uzatma Prizi (Yandan Giriş) (Mandallı - Contalı)	IP65	vidalı	10	452,20
64080-400-01	4/0x80A / Makine Prizi	IP65	vidalı	20	407,40
64080-600-01P21	4/0x80A / Duvar Prizi	IP65	vidalı	10	545,40
64080-420-01	4/0x80A/ Makine Fişi - (Vidalı)	IP65	vidalı	20	388,20
64080-620-01P21	4/0x80A/ Duvar Fişi - PG21 (Vidalı)	IP65	vidalı	10	526,20

Ürün kodundaki son 3 hane rakor ölçüsü için ayrılmıştır. Sipariş verirken rakor ölçüsünün belirtilmesi gerekmektedir.

M25 - M32 - PG21 - PG29 / Duvar gövdeler için: M25 - PG21







* Ürün kodlarında belirtilen P21 standart rakor ölçüsüdür (PG21). Farklı rakor seçenekleri yukarıda belirtilmiştir.

Referans	Ürün Tanımı	IP	Bağ. Şekli	Amb.	₺ / Adet
4/2 x 80A/16A Fiş & PRİZ SERİSİ (4/2P+ Ⓢ / 80/16A / 830/400V)				MONTAJLI ÜRÜN (vidalı bağlantı)	
64280-100-01P21	4/2x80A/16A / Fiş (Üstten Giriş)			IP65	vidalı
64280-120-01P21	4/2x80A/16A / Fiş (Yandan Giriş)	IP65	vidalı	15	396,40
64280-300-01P21	4/2x80A/16A / Uzatma Prizi (Üstten Giriş) (Mandallı - Contalı)	IP65	vidalı	10	495,20
64280-310-01P21	4/2x80A/16A / Uzatma Prizi (Yandan Giriş) (Mandallı - Contalı)	IP65	vidalı	10	487,00
64280-400-01	4/2x80A/16A / Makine Prizi	IP65	vidalı	20	442,20
64280-600-01P21	4/2x80A/16A / Duvar Prizi	IP65	vidalı	10	580,20
64280-420-01	4/2x80A/ Makine Fişi - (Vidalı)	IP65	vidalı	20	413,80
64280-620-01P21	4/2x80A/ Duvar Fişi - PG21 (Vidalı)	IP65	vidalı	10	551,80

Ürün kodundaki son 3 hane rakor ölçüsü için ayrılmıştır. Sipariş verirken rakor ölçüsünün belirtilmesi gerekmektedir.

M25 - M32 - PG21 - PG29 / Duvar gövdeler için: M25 - PG21

* Ürün kodlarında belirtilen P21 standart rakor ölçüsüdür (PG21). Farklı rakor seçenekleri yukarıda belirtilmiştir.













					
64080-100-01P21	64080-120-01P21	64280-100-01P21	64280-120-01P21	64280-300-01P21	64280-400-01



Yayıllı, hızlı ve vidalı bağlantı seçeneklerinin parçalı halde siparişleri için 26 - 36 sayfa aralığına bakınız.

Referans	Ürün Tanımı	IP	Bağ. Şekli	Amb.	₺ / Adet	
16 KONTAKLI FİŞ & PRİZ SERİSİ (16P+ Ⓢ / 16A / 500V)				KOMPONENT		
				c RU US		
24-1616-01-06P21	16x16A / Fiş Gövde (Üstten Giriş)	IP 65		20	77,60	
24-1616-02-06P21	16x16A / Fiş Gövde (Tek Mandala Uygun) (Üstten Giriş)			20	86,00	
24-1616-11-06P21	16x16A / Fiş Gövde (Yandan Giriş)			20	71,60	
24-1616-12-06P21	16x16A / Fiş Gövde (Tek Mandala Uygun) (Yandan Giriş)			20	83,20	
24-1616-30-06P21	16x16A / Uzatma Priz Gövde (Üstten Giriş)			12	142,00	
24-1616-31-06P21	16x16A / Uzatma Priz Gövde - Tek Mandallı (Üstten Giriş)			10	149,80	
24-1616-34-06P21	16x16A / Uzatma Priz Gövde - Tek Mandallı (Üstten Giriş) (Fiş Çıkartma Mekanizmalı)			10	181,40	
24-1616-32-06P21	16x16A / Uzatma Priz Gövde (Yandan Giriş)			12	133,80	
24-1616-33-06P21	16x16A / Uzatma Priz Gövde - Tek Mandallı (Yandan Giriş)			10	142,00	
24-1616-35-06P21	16x16A / Uzatma Priz Gövde - Tek Mandallı (Yandan Giriş) (Fiş Çıkartma Mekanizmalı)			10	171,00	
24-1616-40-06000	16x16A / Makine Gövde			30	89,00	
24-1616-42-06000	16x16A / Makine Gövde - Tek Mandallı			30	82,00	
24-1616-46-06000	16x16A / Makine Gövde - Tek Mandallı (Fiş Çıkarma Mekanizmalı)			20	100,00	
24-1616-43-06000	16x16A / Makine Gövde - Tek Mandallı (Kapaklı)			20	177,80	
24-1616-47-06000	16x16A / Makine Gövde - Tek Mandallı (Kapaklı) (Fiş Çıkarma Mekanizmalı)			20	227,00	
24-1616-60-06P21	16x16A / Duvar Gövde			12	227,00	
24-1616-66-06P21	16x16A / Duvar Gövde - Tek Mandallı			12	240,40	
24-1616-68-06P21	16x16A / Duvar Gövde - Tek Mandallı (Fiş Çıkartma Mekanizmalı)			10	291,80	
24-1616-67-06P21	16x16A / Duvar Gövde - Tek Mandallı (Kapaklı)			10	313,40	
24-1616-69-06P21	16x16A / Duvar Gövde - Tek Mandallı (Kapaklı) (Fiş Çıkartma Mekanizmalı)			10	397,00	
24-1616-61-06P21	16x16A / Duvar Gövde (Çift Girişli)			12	233,40	
24-1616-63-06P21	16x16A / Duvar Gövde - Tek Mandallı (Çift Girişli)			12	245,20	
24-1616-70-06P21	16x16A / Duvar Gövde - Tek Mandallı (Çift Girişli) (Fiş Çıkartma Mekanizmalı)			10	296,60	
24-1616-64-06P21	16x16A / Duvar Gövde - Tek Mandallı (Kapaklı) (Çift Girişli)			10	334,60	
24-1616-71-06P21	16x16A / Duvar Gövde - Tek Mandallı (Kapaklı) (Çift Girişli) (Fiş Çıkarma Mekanizmalı)			10	424,60	
24-1616-100-01	16x16A / Fiş Çekirdek - Vidalı Bağlantı (1-16)			vidalı	20	122,00
24-1616-200-01	16x16A / Priz Çekirdek - Vidalı Bağlantı (1-16)			vidalı	20	135,40
24-1616-100-02	16x16A / Fiş Çekirdek - Yaylı Bağlantı (1-16)			yaylı	20	154,00
24-1616-200-02	16x16A / Priz Çekirdek - Yaylı Bağlantı (1-16)			yaylı	20	170,00
24-1616-100-04	16x16A / Fiş Çekirdek - Hızlı Bağlantı (1-16)			hızlı	20	183,00
24-1616-200-04	16x16A / Priz Çekirdek - Hızlı Bağlantı (1-16)			hızlı	20	201,20

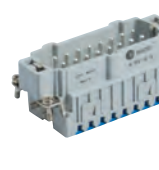
* Ürün kodlarında belirtilen P21 standart rakor ölçüsüdür (PG21). Farklı rakor seçenekleri aşağıda belirtilmiştir.













					
24-1616-11-06P21	24-1616-01-06P21	24-1616-02-06P21	24-1616-12-06P21	24-1616-30-06P21	24-1616-32-06P21
					
24-1616-60-06P21	24-1616-40-06000	24-1616-100-01	24-1616-200-01	24-1616-100-04	24-1616-200-04

Ürün kodundaki son 3 hane rakor ölçüsü için ayrılmıştır. Sipariş verirken rakor ölçüsünün belirtilmesi gerekmektedir.

Seyyar Uzatma Gövdelerde: M25 - M32 - PG21 - PG29

Referans	Ürün Tanımı	IP	Bağ. Şekli	Amb.	₺ / Adet
32 KONTAKLI FİŞ & PRİZ SERİSİ (32P+ Ⓢ / 16A / 500V)				KOMPONENT	
24-3216-01-06P29	32x16A / Fiş Gövde (Üstten Giriş)			8	110,60
24-3216-02-06P29	32x16A / Fiş Gövde (Tek Mandala Uygun) (Üstten Giriş)			8	124,40
24-3216-11-06P29	32x16A / Fiş Gövde (Yandan Giriş)			8	109,60
24-3216-12-06P29	32x16A / Fiş Gövde (Tek Mandala Uygun) (Yandan Giriş)			8	124,40
24-3216-30-06P29	32x16A / Uzatma Priz Gövde (Üstten Giriş)			2	185,00
24-3216-34-06P29	32x16A / Uzatma Priz Gövde - Tek Mandallı (Üstten Giriş) (Fiş Çıkartma Mekanizmalı)			2	236,00
24-3216-32-06P29	32x16A / Uzatma Priz Gövde (Yandan Giriş)			2	185,00
24-3216-35-06P29	32x16A / Uzatma Priz Gövde - Tek Mandallı (Yandan Giriş) (Fiş Çıkartma Mekanizmalı)			2	236,00
24-3216-40-06000	32x16A / Makine Gövde			12	125,40
24-3216-46-06000	32x16A / Makine Gövde - Tek Mandallı (Fiş Çıkartma Mekanizmalı)			12	165,20
24-3216-47-06000	32x16A / Makine Gövde - Tek Mandallı (Kapaklı) (Fiş Çıkartma Mekanizmalı)			12	204,60
24-3216-60-06P29	32x16A / Duvar Gövde			5	310,20
24-3216-68-06P29	32x16A / Duvar Gövde - Tek Mandallı (Fiş Çıkartma Mekanizmalı)			5	404,20
24-3216-69-06P29	32x16A / Duvar Gövde - Tek Mandallı (Kapaklı) (Fiş Çıkartma Mekanizmalı)			5	502,20
24-3216-61-06P29	32x16A / Duvar Gövde (Çift Girişli)	IP 65		5	322,40
24-3216-70-06P29	32x16A / Duvar Gövde - Tek Mandallı (Çift Girişli) (Fiş Çıkartma Mekanizmalı)			5	411,80
24-3216-71-06P29	32x16A / Duvar Gövde - Tek Mandallı (Kapaklı) (Çift Girişli) (Fiş Çıkartma Mekanizmalı)			5	512,00
24-1616-100-01	16x16A / Fiş Çekirdek - Vidalı Bağlantı (1-16)		vidalı	20	122,00
24-1616-110-01	16x16A / Fiş Çekirdek - Vidalı Bağlantı (17-32)		vidalı	20	122,00
24-1616-200-01	16x16A / Priz Çekirdek - Vidalı Bağlantı (1-16)		vidalı	20	135,40
24-1616-210-01	16x16A / Priz Çekirdek - Vidalı Bağlantı (17-32)		vidalı	20	135,40
24-1616-100-02	16x16A / Fiş Çekirdek - Yaylı Bağlantı (1-16)		yaylı	20	154,00
24-1616-110-02	16x16A / Fiş Çekirdek - Yaylı Bağlantı (17-32)		yaylı	20	154,00
24-1616-200-02	16x16A / Priz Çekirdek - Yaylı Bağlantı (1-16)		yaylı	20	170,00
24-1616-210-02	16x16A / Priz Çekirdek - Yaylı Bağlantı (17-32)		yaylı	20	170,00
24-1616-100-04	16x16A / Fiş Çekirdek - Hızlı Bağlantı (1-16)		hızlı	20	183,00
24-1616-110-04	16x16A / Fiş Çekirdek - Hızlı Bağlantı (17-32)		hızlı	20	183,00
24-1616-200-04	16x16A / Priz Çekirdek - Hızlı Bağlantı (1-16)		hızlı	20	201,20
24-1616-210-04	16x16A / Priz Çekirdek - Hızlı Bağlantı (17-32)		hızlı	20	201,20

* Ürün kodlarında belirtilen P29 standart rakor ölçüsüdür (PG29). Farklı rakor seçenekleri aşağıda belirtilmiştir.



					
24-3216-11-06P29	24-3216-01-06P29	24-3216-30-06P29	24-3216-34-06P29	24-3216-40-06000	24-3216-46-06000
					
24-3216-47-06000	24-3216-70-06P29	24-1616-100-01 24-1616-110-01	24-1616-200-01 24-1616-210-01	24-1616-100-04 24-1616-110-04	24-1616-200-04 24-1616-210-04

Ürün kodundaki son 3 hane rakor ölçüsü için ayrılmıştır. Sipariş verirken rakor ölçüsünün belirtilmesi gerekmektedir.

M32 - M40 - M50 - PG29 - PG36 - PG42

Referans	Ürün Tanımı	IP	Bağ. Şekli	Amb.	₺ / Adet
48 KONTAKLI FİŞ & PRİZ SERİSİ (48P+ Ⓢ / 16A / 500V)		IP 65		KOMPONENT	
24-4816-02-06P29	48x16A / Fiş Gövde (Üstten Giriş)			5	141,40
24-4816-12-06P29	48x16A / Fiş Gövde (Yandan Giriş)			5	141,40
24-4816-46-06000	48x16A / Makine Gövde (Fiş Çıkartma Mekanizmalı)			8	159,40
24-4816-47-06000	48x16A / Makine Gövde (Kapaklı) (Fiş Çıkartma Mekanizmalı)			8	197,40
24-4816-68-06P29	48x16A / Duvar Gövde (Fiş Çıkartma Mekanizmalı)			2	391,00
24-4816-69-06P29	48x16A / Duvar Gövde (Kapaklı) (Fiş Çıkartma Mekanizmalı)			2	521,20
24-4816-70-06P29	48x16A / Duvar Gövde (Çift Girişli) (Fiş Çıkartma Mekanizmalı)			2	397,40
24-4816-71-06P29	48x16A / Duvar Gövde (Çift Girişli) (Kapaklı) (Fiş Çıkartma Mekanizmalı)			2	529,80
24-2416-100-01	24x16A / Fiş Çekirdek - Vidalı Bağlantı (1-24)		vidalı	20	155,00
24-2416-110-01	24x16A / Fiş Çekirdek - Vidalı Bağlantı (25-48)		vidalı	20	155,00
24-2416-200-01	24x16A / Priz Çekirdek - Vidalı Bağlantı (1-24)		vidalı	20	172,20
24-2416-210-01	24x16A / Priz Çekirdek - Vidalı Bağlantı (25-48)		vidalı	20	172,20
24-2416-100-02	24x16A / Fiş Çekirdek - Yaylı Bağlantı (1-24)		yaylı	20	194,20
24-2416-110-02	24x16A / Fiş Çekirdek - Yaylı Bağlantı (25-48)		yaylı	20	194,20
24-2416-200-02	24x16A / Priz Çekirdek - Yaylı Bağlantı (1-24)		yaylı	20	214,80
24-2416-210-02	24x16A / Priz Çekirdek - Yaylı Bağlantı (25-48)		yaylı	20	214,80
24-2416-100-04	24x16A / Fiş Çekirdek - Hızlı Bağlantı (1-24)		hızlı	20	229,60
24-2416-110-04	24x16A / Fiş Çekirdek - Hızlı Bağlantı (25-48)		hızlı	20	229,60
24-2416-200-04	24x16A / Priz Çekirdek - Hızlı Bağlantı (1-24)		hızlı	20	255,80
24-2416-210-04	24x16A / Priz Çekirdek - Hızlı Bağlantı (25-48)		hızlı	20	255,80

* Ürün kodlarında belirtilen P29 standart rakor ölçüsüdür (PG29). Farklı rakor seçenekleri aşağıda belirtilmiştir.

					
24-4816-02-06P29	24-4816-12-06P29	24-4816-46-06000	24-4816-47-06000	24-4816-69-06P29	24-4816-68-06P29
					
24-4816-71-06P29	24-4816-70-06P29	24-2416-100-01 24-2416-110-01	24-2416-200-01 24-2416-210-01	24-2416-100-02 24-2416-110-02	24-2416-200-02 24-2416-210-02

Ürün kodundaki son 3 hane rakor ölçüsü için ayrılmıştır. Sipariş verirken rakor ölçüsünün belirtilmesi gerekmektedir.

M32 - M40 - M50 - PG29 - PG36 - PG42

Referans	Ürün Tanımı	IP	Bağ. Şekli	Amb.	₺ / Adet	
12 KONTAKLI FİŞ & PRİZ SERİSİ (12P+ Ⓢ / 35A / 400/690V)				KOMPONENT		
24-3216-01-06P29	32x16A / Fiş Gövde (Üstten Giriş)	IP 65		8	110,60	
24-3216-02-06P29	32x16A / Fiş Gövde (Tek Mandala Uygun) (Üstten Giriş)			8	124,40	
24-3216-11-06P29	32x16A / Fiş Gövde (Yandan Giriş)			8	109,60	
24-3216-12-06P29	32x16A / Fiş Gövde (Tek Mandala Uygun) (Yandan Giriş)			8	124,40	
24-3216-30-06P29	32x16A / Uzatma Priz Gövde (Üstten Giriş)			2	185,00	
24-3216-34-06P29	32x16A / Uzatma Priz Gövde - Tek Mandallı (Üstten Giriş) (Fiş Çıkartma Mekanizmalı)			2	236,00	
24-3216-32-06P29	32x16A / Uzatma Priz Gövde (Yandan Giriş)			2	185,00	
24-3216-35-06P29	32x16A / Uzatma Priz Gövde - Tek Mandallı (Yandan Giriş) (Fiş Çıkartma Mekanizmalı)			2	236,00	
24-3216-40-06000	32x16A / Makine Gövde			12	125,40	
24-3216-46-06000	32x16A / Makine Gövde - Tek Mandallı (Fiş Çıkartma Mekanizmalı)			12	165,20	
24-3216-47-06000	32x16A / Makine Gövde - Tek Mandallı (Kapaklı) (Fiş Çıkartma Mekanizmalı)			12	204,60	
24-3216-60-06P29	32x16A / Duvar Gövde			5	310,20	
24-3216-68-06P29	32x16A / Duvar Gövde - Tek Mandallı (Fiş Çıkartma Mekanizmalı)			5	404,20	
24-3216-69-06P29	32x16A / Duvar Gövde - Tek Mandallı (Kapaklı) (Fiş Çıkartma Mekanizmalı)			5	502,20	
24-3216-61-06P29	32x16A / Duvar Gövde (Çift Girişli)			5	322,40	
24-3216-70-06P29	32x16A / Duvar Gövde - Tek Mandallı (Çift Girişli) (Fiş Çıkartma Mekanizmalı)			5	411,80	
24-3216-71-06P29	32x16A / Duvar Gövde - Tek Mandallı (Kapaklı) (Çift Girişli) (Fiş Çıkartma Mekanizmalı)			5	512,00	
24-0635-100-01	6x35A / Fiş Çekirdek - Vidalı Bağlantı (1-6)			vidalı	20	223,80
24-0635-110-01	6x35A / Fiş Çekirdek - Vidalı Bağlantı (7-12)			vidalı	20	223,80
24-0635-200-01	6x35A / Priz Çekirdek - Vidalı Bağlantı (1-6)			vidalı	20	240,60
24-0635-210-01	6x35A / Priz Çekirdek - Vidalı Bağlantı (7-12)		vidalı	20	240,60	

* Ürün kodlarında belirtilen P29 standart rakor ölçüsüdür (PG29). Farklı rakor seçenekleri aşağıda belirtilmiştir.

					
24-3216-01-06P29	24-3216-11-06P29	24-3216-02-06P29	24-3216-30-06P29	24-3216-32-06P29	24-3216-34-06P29
					
24-3216-40-06000	24-3216-46-06000	24-3216-47-06000	24-3216-69-06P29	24-0635-100-01 24-0635-110-01	24-0635-200-01 24-0635-210-01











Ürün kodundaki son 3 hane rakor ölçüsü için ayrılmıştır. Sipariş verirken rakor ölçüsünün belirtilmesi gerekmektedir.

M32 - M40 - M50 - PG29 - PG36 - PG42



Referans	Ürün Tanımı	IP	Bağ. Şekli	Amb.	₺ / Adet	
4/0 x 80A Fiş & PRİZ SERİSİ (4/0+ Ⓢ / 80/16A / 830/400V)		KOMPONENT				
	RU US					
24-1616-01-06P21	16x16A / Fiş Gövde (Üstten Giriş)	IP 65		20	77,60	
24-1616-02-06P21	16x16A / Fiş Gövde (Tek Mandala Uygun) (Üstten Giriş)			20	86,00	
24-1616-11-06P21	16x16A / Fiş Gövde (Yandan Giriş)			20	71,60	
24-1616-12-06P21	16x16A / Fiş Gövde (Tek Mandala Uygun) (Yandan Giriş)			20	83,20	
24-1616-30-06P21	16x16A / Uzatma Priz Gövde (Üstten Giriş)			12	142,00	
24-1616-31-06P21	16x16A / Uzatma Priz Gövde - Tek Mandallı (Üstten Giriş)			10	149,80	
24-1616-34-06P21	16x16A / Uzatma Priz Gövde - Tek Mandallı (Üstten Giriş) (Fiş Çıkartma Mekanizmalı)			10	181,40	
24-1616-32-06P21	16x16A / Uzatma Priz Gövde (Yandan Giriş)			12	133,80	
24-1616-33-06P21	16x16A / Uzatma Priz Gövde - Tek Mandallı (Yandan Giriş)			10	142,00	
24-1616-35-06P21	16x16A / Uzatma Priz Gövde - Tek Mandallı (Yandan Giriş) (Fiş Çıkartma Mekanizmalı)			10	171,00	
24-1616-40-06000	16x16A / Makine Gövde			30	89,00	
24-1616-42-06000	16x16A / Makine Gövde - Tek Mandallı			30	82,00	
24-1616-46-06000	16x16A / Makine Gövde - Tek Mandallı (Fiş Çıkarma Mekanizmalı)			20	100,00	
24-1616-43-06000	16x16A / Makine Gövde - Tek Mandallı (Kapaklı)			20	177,80	
24-1616-47-06000	16x16A / Makine Gövde - Tek Mandallı (Kapaklı) (Fiş Çıkarma Mekanizmalı)			20	227,00	
24-1616-60-06P21	16x16A / Duvar Gövde			12	227,00	
24-1616-66-06P21	16x16A / Duvar Gövde - Tek Mandallı			12	240,40	
24-1616-68-06P21	16x16A / Duvar Gövde - Tek Mandallı (Fiş Çıkartma Mekanizmalı)			10	291,80	
24-1616-67-06P21	16x16A / Duvar Gövde - Tek Mandallı (Kapaklı)			10	313,40	
24-1616-69-06P21	16x16A / Duvar Gövde - Tek Mandallı (Kapaklı) (Fiş Çıkartma Mekanizmalı)			10	397,00	
24-1616-61-06P21	16x16A / Duvar Gövde (Çift Girişli)			12	233,40	
24-1616-63-06P21	16x16A / Duvar Gövde - Tek Mandallı (Çift Girişli)			12	245,20	
24-1616-70-06P21	16x16A / Duvar Gövde - Tek Mandallı (Çift Girişli) (Fiş Çıkartma Mekanizmalı)			10	296,60	
24-1616-64-06P21	16x16A / Duvar Gövde - Tek Mandallı (Kapaklı) (Çift Girişli)			10	334,60	
24-1616-71-06P21	16x16A / Duvar Gövde - Tek Mandallı (Kapaklı) (Çift Girişli) (Fiş Çıkarma Mekanizmalı)			10	424,60	
24-4080-100-01	4/0x80A / Fiş Çekirdek - Vidalı Bağlantı			vidalı	20	299,20
24-4080-200-01	4/0x80A / Priz Çekirdek - Vidalı Bağlantı			vidalı	20	318,40

* Ürün kodlarında belirtilen P21 standart rakor ölçüsüdür (PG21). Farklı rakor seçenekleri aşağıda belirtilmiştir.

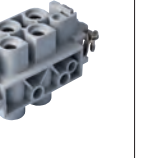
					
24-1616-11-06P21	24-1616-01-06P21	24-1616-02-06P21	24-1616-12-06P21	24-1616-30-06P21	24-1616-35-06P21
					
24-1616-40-06000	26-1616-42-06000	26-1616-46-06000	26-1616-60-06P21	24-4080-100-01	24-4080-200-01

Ürün kodundaki son 3 hane rakor ölçüsü için ayrılmıştır. Sipariş verirken rakor ölçüsünün belirtilmesi gerekmektedir.

M25 - M32 - PG21 - PG29 / Duvar gövdeler için: M25 - PG21



AĞIR ORTAM ŞARTLARI İÇİN GÖVDELER

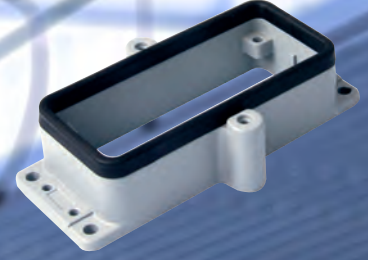

Referans	Ürün Tanımı	IP	Bağ. Şekli	Amb.	₺ / Adet
6 KONTAKLI FİŞ & PRİZ SERİSİ (6P+ ⊕ / 16A / 500V)					
		KOMPONENT			
24-0616-03-06P16	6x16A / Fiş Gövde (İki Vidalı) (Üstten Giriş)	IP 65		24	97,20
24-0616-13-06P16	6x16A / Fiş Gövde (İki Vidalı) (Yandan Giriş)			24	97,20
24-0616-44-06000	6x16A / Makine Gövde (İki Vidalı)			25	89,60
24-0616-100-01	6x16A / Fiş Çekirdek - Vidalı Bağlantı (1-6)		vidalı	30	81,00
24-0616-200-01	6x16A / Priz Çekirdek - Vidalı Bağlantı (1-6)		vidalı	30	89,00
24-0616-100-02	6x16A / Fiş Çekirdek - Yaylı Bağlantı (1-6)		yaylı	30	101,20
24-0616-200-02	6x16A / Priz Çekirdek - Yaylı Bağlantı (1-6)		yaylı	30	111,20
24-0616-100-04	6x16A / Fiş Çekirdek - Hızlı Bağlantı (1-6)		hızlı	30	120,20
24-0616-200-04	6x16A / Priz Çekirdek - Hızlı Bağlantı (1-6)		hızlı	30	131,40
10 KONTAKLI FİŞ & PRİZ SERİSİ (10P+ ⊕ / 16A / 500V)					
		KOMPONENT			
24-1016-03-06P16	10x16A / Fiş Gövde (İki Vidalı) (Üstten Giriş)	IP 65		35	103,80
24-1016-13-06P16	10x16A / Fiş Gövde (İki Vidalı) (Yandan Giriş)			35	103,80
24-1016-44-06000	10x16A / Makine Gövde (İki Vidalı)			24	108,40
24-1016-100-01	10x16A / Fiş Çekirdek - Vidalı Bağlantı (1-10)		vidalı	30	96,00
24-1016-200-01	10x16A / Priz Çekirdek - Vidalı Bağlantı (1-10)		vidalı	30	105,00
24-1016-100-02	10x16A / Fiş Çekirdek - Yaylı Bağlantı (1-10)		yaylı	30	120,60
24-1016-200-02	10x16A / Priz Çekirdek - Yaylı Bağlantı (1-10)		yaylı	30	132,20
24-1016-100-04	10x16A / Fiş Çekirdek - Hızlı Bağlantı (1-10)		hızlı	30	142,60
24-1016-200-04	10x16A / Priz Çekirdek - Hızlı Bağlantı (1-10)		hızlı	30	156,40
16 KONTAKLI FİŞ & PRİZ SERİSİ (16P+ ⊕ / 16A / 500V)					
		KOMPONENT			
24-1616-03-06P21	16x16A / Fiş Gövde (İki Vidalı) (Üstten Giriş)	IP 65		20	115,80
24-1616-04-06P21	16x16A / Fiş Gövde (Dört Vidalı) (Üstten Giriş)			20	120,60
24-1616-13-06P21	16x16A / Fiş Gövde (İki Vidalı) (Yandan Giriş)			20	115,80
24-1616-14-06P21	16x16A / Fiş Gövde (Dört Vidalı) (Yandan Giriş)			20	120,60
24-1616-44-06000	16x16A / Makine Gövde (İki Vidalı)			30	132,80
24-1616-45-06000	16x16A / Makine Gövde (Dört Vidalı)			30	137,60
24-1616-100-01	16x16A / Fiş Çekirdek - Vidalı Bağlantı (1-16)		vidalı	20	122,00
24-1616-200-01	16x16A / Priz Çekirdek - Vidalı Bağlantı (1-16)		vidalı	20	135,40
24-1616-100-02	16x16A / Fiş Çekirdek - Yaylı Bağlantı (1-16)		yaylı	20	154,00
24-1616-200-02	16x16A / Priz Çekirdek - Yaylı Bağlantı (1-16)		yaylı	20	170,00
24-1616-100-04	16x16A / Fiş Çekirdek - Hızlı Bağlantı (1-16)		hızlı	20	183,00
24-1616-200-04	16x16A / Priz Çekirdek - Hızlı Bağlantı (1-16)		hızlı	20	201,20
24 KONTAKLI FİŞ & PRİZ SERİSİ (24P+ ⊕ / 16A / 500V)					
		KOMPONENT			
24-2416-03-06P21	24x16A / Fiş Gövde (İki Vidalı) (Üstten Giriş)	IP 65		20	139,40
24-2416-04-06P21	24x16A / Fiş Gövde (Dört Vidalı) (Üstten Giriş)			20	144,60
24-2416-13-06P21	24x16A / Fiş Gövde (İki Vidalı) (Yandan Giriş)			20	139,40
24-2416-14-06P21	24x16A / Fiş Gövde (Dört Vidalı) (Yandan Giriş)			20	144,60
24-2416-44-06000	24x16A / Makine Gövde (İki Vidalı)			20	158,00
24-2416-45-06000	24x16A / Makine Gövde (Dört Vidalı)			20	164,40
24-2416-100-01	24x16A / Fiş Çekirdek - Vidalı Bağlantı (1-24)		vidalı	20	155,00
24-2416-200-01	24x16A / Priz Çekirdek - Vidalı Bağlantı (1-24)		vidalı	20	172,20
24-2416-100-02	24x16A / Fiş Çekirdek - Yaylı Bağlantı (1-24)		yaylı	20	194,20
24-2416-200-02	24x16A / Priz Çekirdek - Yaylı Bağlantı (1-24)		yaylı	20	214,80
24-2416-100-04	24x16A / Fiş Çekirdek - Hızlı Bağlantı (1-24)		hızlı	20	229,60
24-2416-200-04	24x16A / Priz Çekirdek - Hızlı Bağlantı (1-24)		hızlı	20	255,80

* Ürün kodlarında belirtilen P16 - P21 standart rakor ölçüsüdür (PG16 - PG21). Farklı rakor seçenekleri aşağıda belirtilmiştir.

Ürün kodundaki son 3 hane rakor ölçüsü için ayrılmıştır. Sipariş verirken rakor ölçüsünün belirtilmesi gerekmektedir.

6x16A / 10x16A için: M20 - M25 - PG 13.5 - PG16

16x16A / 24x16A için: M25 - M32 - PG21 - PG29

Referans	Ürün Tanımı	Gövde Tipi	Amb.	₺ / Adet
----------	-------------	------------	------	----------

CRIMP KONTAK
10A - 250V FİŞ PRİZ ÇEKİRDEKLER



24-00710-100-03	7x10A / Fiş Çekirdek - Crimp Kontak(1-7)	4 - 5 Kontak	10	102,00
24-00710-200-03	7x10A / Priz Çekirdek - Crimp Kontak(1-7)	4 - 5 Kontak	10	102,00
24-04010-100-03	40x10A / Fiş Çekirdek - Crimp Kontak(1-40)	16 Kontak	10	306,80
24-04010-200-03	40x10A / Priz Çekirdek - Crimp Kontak(1-40)	16 Kontak	10	306,80
24-06410-100-03	64x10A / Fiş Çekirdek - Crimp Kontak(1-64)	24 Kontak	10	350,00
24-06410-200-03	64x10A / Priz Çekirdek - Crimp Kontak(1-64)	24 Kontak	10	350,00
24-04010-100-03	40x10A / Fiş Çekirdek - Crimp Kontak(1-40)	32 Kontak	10	306,80
24-04010-110-03	40x10A / Fiş Çekirdek - Crimp Kontak(41-80)	32 Kontak	10	306,80
24-04010-200-03	40x10A / Priz Çekirdek - Crimp Kontak(1-40)	32 Kontak	10	306,80
24-04010-210-03	40x10A / Priz Çekirdek - Crimp Kontak(41-80)	32 Kontak	10	306,80
24-06410-100-03	64x10A / Fiş Çekirdek - Crimp Kontak(1-64)	48 Kontak	10	350,00
24-06410-110-03	64x10A / Fiş Çekirdek - Crimp Kontak(65-128)	48 Kontak	10	350,00
24-06410-200-03	64x10A / Priz Çekirdek - Crimp Kontak(1-64)	48 Kontak	10	350,00
24-06410-210-03	64x10A / Priz Çekirdek - Crimp Kontak(65-128)	48 Kontak	10	350,00
24-02410-100-03	24x10A / Fiş Çekirdek - Crimp Kontak(1-24)	6 Kontak	10	365,20
24-02410-200-03	24x10A / Priz Çekirdek - Crimp Kontak(1-24)	6 Kontak	10	365,20
24-04210-100-03	42x10A / Fiş Çekirdek - Crimp Kontak(1-42)	10 Kontak	10	401,80
24-04210-200-03	42x10A / Priz Çekirdek - Crimp Kontak(1-42)	10 Kontak	10	401,80
24-07210-100-03	72x10A / Fiş Çekirdek - Crimp Kontak(1-72)	16 Kontak	10	423,40
24-07210-200-03	72x10A / Priz Çekirdek - Crimp Kontak(1-72)	16 Kontak	10	423,40
24-10810-100-03	108x10A / Fiş Çekirdek - Crimp Kontak(1-108)	24 Kontak	10	474,60
24-10810-200-03	108x10A / Priz Çekirdek - Crimp Kontak(1-108)	24 Kontak	10	474,60
24-07210-100-03	72x10A / Fiş Çekirdek - Crimp Kontak(1-72)	32 Kontak	10	423,40
24-07210-110-03	72x10A / Fiş Çekirdek - Crimp Kontak(73-144)	32 Kontak	10	423,40
24-07210-200-03	72x10A / Priz Çekirdek - Crimp Kontak(1-72)	32 Kontak	10	423,40
24-07210-210-03	72x10A / Priz Çekirdek - Crimp Kontak(73-144)	32 Kontak	10	423,40
24-10810-100-03	108x10A / Fiş Çekirdek - Crimp Kontak(1-108)	48 Kontak	10	474,60
24-10810-110-03	108x10A / Fiş Çekirdek - Crimp Kontak(109-216)	48 Kontak	10	474,60
24-10810-200-03	108x10A / Priz Çekirdek - Crimp Kontak(1-108)	48 Kontak	10	474,60
24-10810-210-03	108x10A / Priz Çekirdek - Crimp Kontak(109-216)	48 Kontak	10	474,60

24-00710-200-03	24-00710-100-03	24-06410-200-03	24-06410-100-03	24-10810-200-03	24-10810-100-03

Referans	Ürün Tanımı	Gövde Tipi	Amb.	₺ / Adet
----------	-------------	------------	------	----------

10A CRIMP KONTAK ÇEŞİTLERİ



C10M0.37	Fiş Kontak (Crimp - 0.37mm ²)		50	13,20
C10M0.50	Fiş Kontak (Crimp - 0.5mm ²)		50	13,20
C10M0.75	Fiş Kontak (Crimp - 0.75mm ²)		50	13,20
C10M1.00	Fiş Kontak (Crimp - 1.00mm ²)		50	13,20
C10M1.50	Fiş Kontak (Crimp - 1.50mm ²)		50	13,20
C10M2.50	Fiş Kontak (Crimp - 2.50mm ²)		50	13,20
C10F0.37	Priz Kontak (Crimp - 0.37mm ²)		50	13,20
C10F0.50	Priz Kontak (Crimp - 0.5mm ²)		50	13,20
C10F0.75	Priz Kontak (Crimp - 0.75mm ²)		50	13,20
C10F1.00	Priz Kontak (Crimp - 1.00mm ²)		50	13,20
C10F1.50	Priz Kontak (Crimp - 1.50mm ²)		50	13,20
C10F2.50	Priz Kontak (Crimp - 2.50mm ²)		50	13,20

					
C10F0.37	C10M0.37	C10F0.50	C10M0.50	C10F0.75	C10M0.75

EL ALETLERİ







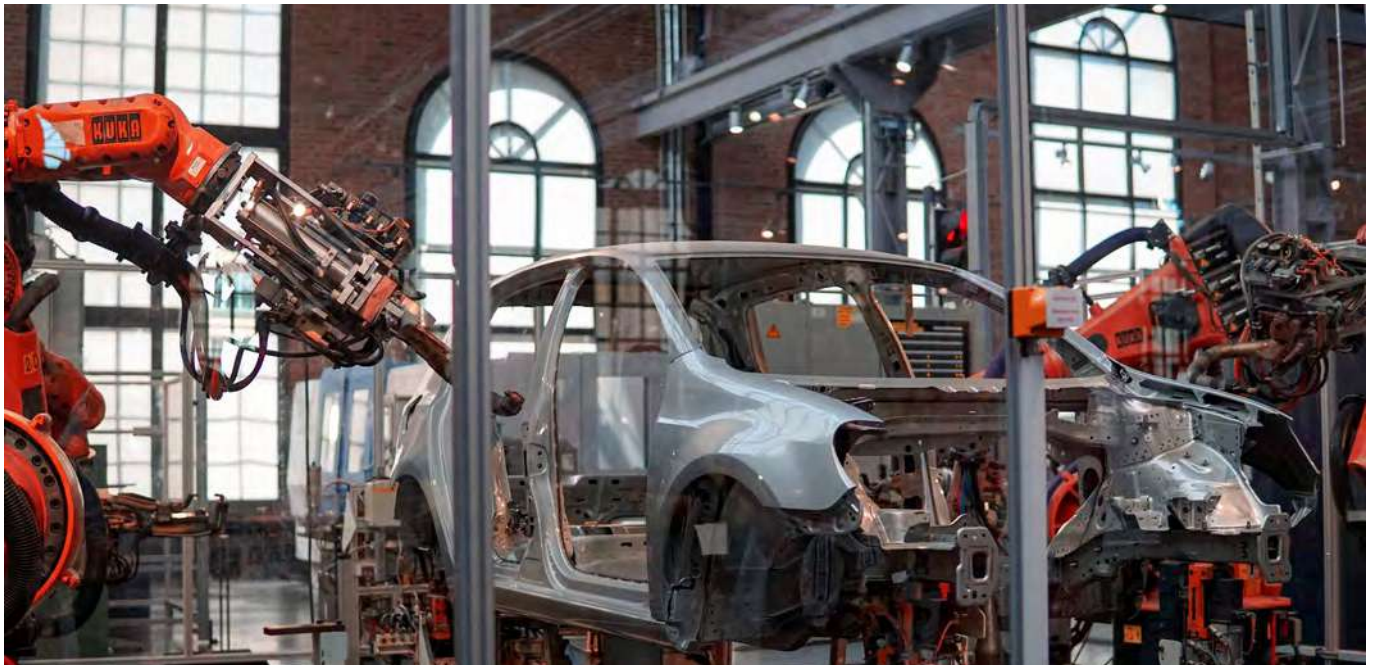

CSP001	Sıkma Pensesi (0,5 / 4mm ²)		1	4.082,40
CSA001	Sökme Aparatı (10A)		1	1.173,60



	
CSP001	CSA001





Referans	Ürün Tanımı	Gövde Tipi	Amb.	₺ / Adet
CRIMP KONTAK				
16A - 500V FİŞ PRİZ ÇEKİRDEKLER				
UL				
24-00616-100-03	6x16A / Fiş Çekirdek - Crimp Kontak (1-6)	6 Kontak	10	161,00
24-00616-200-03	6x16A / Priz Çekirdek - Crimp Kontak (1-6)	6 Kontak	10	161,00
24-01016-100-03	10x16A / Fiş Çekirdek - Crimp Kontak(1-10)	10 Kontak	10	182,40
24-01016-200-03	10x16A / Priz Çekirdek - Crimp Kontak(1-10)	10 Kontak	10	182,40
24-01616-100-03	16x16A / Fiş Çekirdek - Crimp Kontak (1-16)	16 Kontak	10	212,20
24-01616-200-03	16x16A / Priz Çekirdek - Crimp Kontak (1-16)	16 Kontak	10	212,20
24-02416-100-03	24x16A / Fiş Çekirdek - Crimp Kontak (1-24)	24 Kontak	10	270,20
24-02416-200-03	24x16A / Priz Çekirdek - Crimp Kontak (1-24)	24 Kontak	10	270,20
24-01616-100-03	16x16A / Fiş Çekirdek - Crimp Kontak (1-16)	32 Kontak	10	212,20
24-01616-110-03	16x16A / Fiş Çekirdek - Crimp Kontak (17-32)	32 Kontak	10	212,20
24-01616-200-03	16x16A / Priz Çekirdek - Crimp Kontak (1-16)	32 Kontak	10	212,20
24-01616-210-03	16x16A / Priz Çekirdek - Crimp Kontak (17-32)	32 Kontak	10	212,20
24-02416-100-03	24x16A / Fiş Çekirdek - Crimp Kontak (1-24)	48 Kontak	10	270,20
24-02416-110-03	24x16A / Fiş Çekirdek - Crimp Kontak (25-48)	48 Kontak	10	270,20
24-02416-200-03	24x16A / Priz Çekirdek - Crimp Kontak (1-24)	48 Kontak	10	270,20
24-02416-210-03	24x16A / Priz Çekirdek - Crimp Kontak (25-48)	48 Kontak	10	270,20
24-01016-101-03	10x16A / Fiş Çekirdek - Crimp Kontak(1-10)	6 Kontak	10	292,20
24-01016-201-03	10x16A / Priz Çekirdek - Crimp Kontak(1-10)	6 Kontak	10	292,20
24-01816-100-03	18x16A / Fiş Çekirdek - Crimp Kontak(1-18)	10 Kontak	10	350,00
24-01816-200-03	18x16A / Priz Çekirdek - Crimp Kontak(1-18)	10 Kontak	10	350,00
24-03216-100-03	32x16A / Fiş Çekirdek - Crimp Kontak (1-32)	16 Kontak	10	423,40
24-03216-200-03	32x16A / Priz Çekirdek - Crimp Kontak (1-32)	16 Kontak	10	423,40
24-04616-100-03	46x16A / Fiş Çekirdek - Crimp Kontak (1-46)	24 Kontak	10	511,00
24-04616-200-03	46x16A / Priz Çekirdek - Crimp Kontak (1-46)	24 Kontak	10	511,00
24-03216-100-03	32x16A / Fiş Çekirdek - Crimp Kontak (1-32)	32 Kontak	10	423,40
24-03216-110-03	32x16A / Fiş Çekirdek - Crimp Kontak (33-64)	32 Kontak	10	423,40
24-03216-200-03	32x16A / Priz Çekirdek - Crimp Kontak (1-32)	32 Kontak	10	423,40
24-03216-210-03	32x16A / Priz Çekirdek - Crimp Kontak (33-64)	32 Kontak	10	423,40
24-04616-100-03	46x16A / Fiş Çekirdek - Crimp Kontak (1-46)	48 Kontak	10	511,00
24-04616-110-03	46x16A / Fiş Çekirdek - Crimp Kontak (47-92)	48 Kontak	10	511,00
24-04616-200-03	46x16A / Priz Çekirdek - Crimp Kontak (1-46)	48 Kontak	10	511,00
24-04616-210-03	46x16A / Priz Çekirdek - Crimp Kontak (47-92)	48 Kontak	10	511,00
24-04016-100-03	40x16A / Fiş Çekirdek - Crimp Kontak (1-40)	16 Kontak	10	423,40
24-04016-200-03	40x16A / Priz Çekirdek - Crimp Kontak (1-40)	16 Kontak	10	423,40
24-06416-100-03	64x16A / Fiş Çekirdek - Crimp Kontak (1-64)	24 Kontak	10	511,20
24-06416-200-03	64x16A / Priz Çekirdek - Crimp Kontak (1-64)	24 Kontak	10	511,20

					
24-01016-200-03	24-01016-100-03	24-01816-200-03	24-01816-100-03	24-04616-200-03	24-04616-100-03







Referans	Ürün Tanımı	Gövde Tipi	Amb.	₺ / Adet
16A CRIMP KONTAK ÇEŞİTLERİ				C^{RU} US
C16M0.37	Fiş Kontak (Crimp - 0.37mm ²)		50	7,40
C16M0.50	Fiş Kontak (Crimp - 0.5mm ²)		50	7,40
C16M0.75	Fiş Kontak (Crimp - 0.75mm ²)		50	7,40
C16M1.00	Fiş Kontak (Crimp - 1.00mm ²)		50	7,40
C16M1.50	Fiş Kontak (Crimp - 1.50mm ²)		50	7,40
C16M2.50	Fiş Kontak (Crimp - 2.50mm ²)		50	7,40
C16M4.00	Fiş Kontak (Crimp - 4.00mm ²)		50	7,40
C16F0.37	Priz Kontak (Crimp - 0.37mm ²)		50	7,40
C16F0.50	Priz Kontak (Crimp - 0.5mm ²)		50	7,40
C16F0.75	Priz Kontak (Crimp - 0.75mm ²)		50	7,40
C16F1.00	Priz Kontak (Crimp - 1.00mm ²)		50	7,40
C16F1.50	Priz Kontak (Crimp - 1.50mm ²)		50	7,40
C16F2.50	Priz Kontak (Crimp - 2.50mm ²)		50	7,40
C16F4.00	Priz Kontak (Crimp - 4.00mm ²)		50	7,40

					
C16F0.37	C16M0.37	C16F0.50	C16M0.50	C16F0.50	C16M0.75

EL ALETLERİ				C^{RU} US
CSP001	Sıkma Pensesi (0,5 / 4mm ²)		1	4.082,40
CSA002	Sökme Aparatı (16A)		1	1.479,80

	
CSP001	CSA002

AKSESUARLAR				
1380-210-78	Erkek Kodlama Pimi (6)		1	40,40
1380-205-78	Erkek Kodlama Pimi (16 - 72)		1	40,40
1380-207-78	Dişi Kodlama Pimi (16 - 72)		1	40,40
1380-215-78	Dişi Kodlama Pimi (72)		1	40,40
24-0001-00	Sıcak Yolluk Sistemleri için Bağlantı Kutusu (Tekli)		1	517,00
24-0002-00	Sıcak Yolluk Sistemleri için Bağlantı Kutusu (İkili)		1	790,60
24-0003-00	Sıcak Yolluk Sistemleri için Bağlantı Kutusu (48x16)		1	608,20

					
1380-210-78	1380-205-78	1380-207-78	1380-215-78	24-0001-00	24-0002-00

				
16 Kontakt	24 Kontakt	16+16 Kontakt	24+24 Kontakt	16+24 Kontakt

KODLAMA PİMLERİ

Erkek Kodlama Pimi

1380-210-78

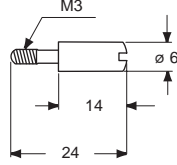

6'lı Kodlama Sistemi

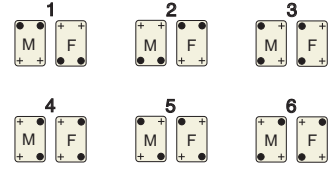

● = 1380-210-78

Erkek - Dişi Kodlama Pimi

1380-207-78

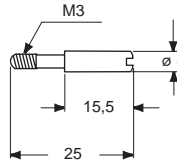

1380-205-78

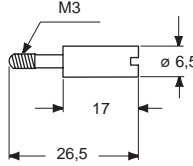

16'lı Kodlama Sistemi

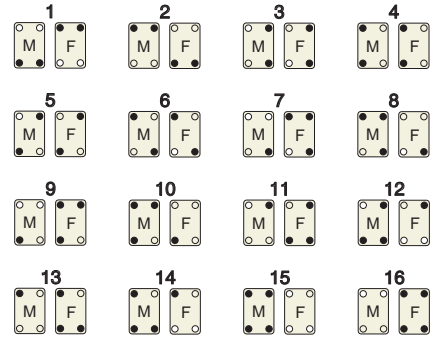

● = 1380-207-78
○ = 1380-205-78

Erkek - Dişi Kodlama Pimi



1380-207-78

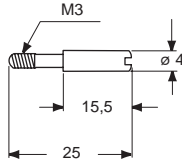

1380-205-78

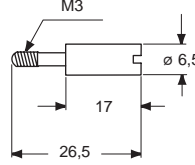

1380-215-78

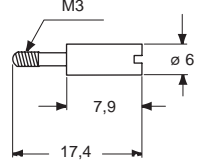

72'li Kodlama Sistemi

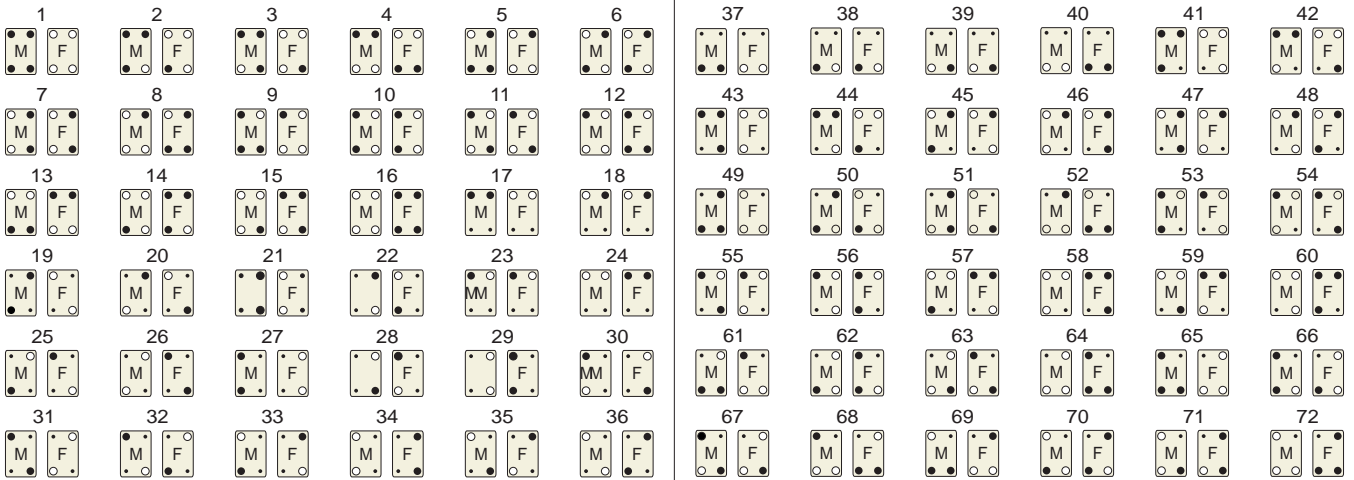

- = Dişi Kodlama Pimi (1380-205-78)
- = Erkek Kodlama Pimi (1380-207-78)
- = Erkek Kodlama Pimi (1380-215-78)
- M = Erkek Çekirdek
- F = Dişi Çekirdek

SWITCHED INTERLOCKED PRİZLER



**Paslanmaz Çelik
Gövde Vidaları**

Vidalı Klemensler

**Kompakt
Gövde Tasarımı**



Mekanik Kilitleme
1- Açma / 0- Kapatma



**Asma Kilit
Kullanımına Uygun**
Maks. 32mm x Ø 5

Sıvı Contalama

Teknik Özellikler

- IP 44 ve IP 65 koruma sınıfı
- Farklı topraklama kontak pozisyonlarına uygun üretim
- Sigortalı modellerde yedek sigorta bölümü
- Ön ve arka rakor girişleri; PG 16 ve M 25
- 3x16A / 4x16A / 5x16A / 3x32A / 4x32A / 5x32A seçenekleri

Mekanik Kilitleme

- Fiş takılmadan şalter 1 (ON) konumuna getirilemez ve enerji verilemez
- Fiş takıldığında şalter 1 (ON) konumuna getirilebilir ve enerji verilebilir
- Şalter 1 (ON) konumundayken (sistemde enerji varken) fiş çıkarılamaz
- Şalter 0 (OFF) konumuna getirildiğinde (sistemin enerjisi kesildiğinde) fiş çıkarılabilir
- Sigortalı modellerde şalter 1 (ON) konumundayken (sistemde enerji varken) sigorta kapağı açılmaz

Avantajlar

- Tüm bileşenleri gövde üzerinde (kapakta) toplanmıştır
- Küçük boyutu sayesinde yerden tasarruf sağlar
- Bağlantıya uygun, hazır kablolu şekilde üretilmektedir
- EN 60309 standartlarına uygundur

Farklı Topraklama Kontak Pozisyonları

>50V 300-500 Hz 3P-4P-5P=2h	380V 50Hz 440V 60Hz 4P=3h 220/380V 50Hz 250/440V 60Hz 5P=3h	100-130V 50-60 Hz 3P-4P-5P=4h	380-415 V 50-60 Hz 3P=9h 4P-5P=6h	600-690 V 50-60 Hz 4P-5P=5h 480-500V 50-60 Hz 3P-4P-5P=7h	200-250V 50-60 Hz 3P=6h 4P-5P=9h	>50V 100-300 Hz 3P=10h
-----------------------------------	--	-------------------------------------	--	--	---	------------------------------

Farklı topraklama kontak pozisyonlarındaki siparişleriniz için arayın.



Referans	Ürün Tanımı	Koruma Sınıfı	Ambalaj	t / Adet
			Kutu	

INTERLOCKED DUVAR PRİZLERİ

CE







3420-306-0600	3x16A - Interlocked Duvar Prizi	IP 44	1	1.168,90
3422-306-0600	4x16A - Interlocked Duvar Prizi	IP 44	1	1.223,90
3405-306-0600	5x16A - Interlocked Duvar Prizi	IP 44	1	1.278,60
3424-306-0600	3x32A - Interlocked Duvar Prizi	IP 44	1	1.205,60
3426-306-0600	4x32A - Interlocked Duvar Prizi	IP 44	1	1.260,30
3407-306-0600	5x32A - Interlocked Duvar Prizi	IP 44	1	1.315,10

					
3420-306-0600	3422-306-0600	3405-306-0600	3424-306-0600	3426-306-0600	3407-306-0600

INTERLOCKED PANEL PRİZLERİ

CE



3420-450-0600	3x16A - Panoya Montaj Interlocked	IP 44	1	1.095,90
3422-450-0600	4x16A - Panoya Montaj Interlocked	IP 44	1	1.150,70
3405-450-0600	5x16A - Panoya Montaj Interlocked	IP 44	1	1.205,60
3424-450-0600	3x32A - Panoya Montaj Interlocked	IP 44	1	1.132,40
3426-450-0600	4x32A - Panoya Montaj Interlocked	IP 44	1	1.187,40
3407-450-0600	5x32A - Panoya Montaj Interlocked	IP 44	1	1.242,10

					
3420-450-0600	3422-450-0600	3405-450-0600	3424-450-0600	3426-450-0600	3407-450-0600

SİGORTA YUVALI INTERLOCKED DUVAR PRİZLERİ

CE

3420-307-0600	3x16A - Interlocked Duvar Prizi (sigorta yuvalı / sigorta dahil değildir)	IP 44	1	1.570,90
3422-307-0600	4x16A - Interlocked Duvar Prizi (sigorta yuvalı / sigorta dahil değildir)	IP 44	1	1.662,10
3405-307-0600	5x16A - Interlocked Duvar Prizi (sigorta yuvalı / sigorta dahil değildir)	IP 44	1	1.753,60
3424-307-0600	3x32A - Interlocked Duvar Prizi (sigorta yuvalı / sigorta dahil değildir)	IP 44	1	1.607,40
3426-307-0600	4x32A - Interlocked Duvar Prizi (sigorta yuvalı / sigorta dahil değildir)	IP 44	1	1.698,60
3407-307-0600	5x32A - Interlocked Duvar Prizi (sigorta yuvalı / sigorta dahil değildir)	IP 44	1	1.790,10

					
3420-307-0600	3422-307-0600	3405-307-0600	3424-307-0600	3426-307-0600	3407-307-0600

SİGORTA YUVALI INTERLOCKED PANEL PRİZLERİ

CE

3420-460-0600	3x16A - Panoya Montaj Interlocked (sigorta yuvalı / sigorta dahil değildir)	IP 44	1	1.497,70
3422-460-0600	4x16A - Panoya Montaj Interlocked (sigorta yuvalı / sigorta dahil değildir)	IP 44	1	1.589,20
3405-460-0600	5x16A - Panoya Montaj Interlocked (sigorta yuvalı / sigorta dahil değildir)	IP 44	1	1.680,40
3424-460-0600	3x32A - Panoya Montaj Interlocked (sigorta yuvalı / sigorta dahil değildir)	IP 44	1	1.534,20
3426-460-0600	4x32A - Panoya Montaj Interlocked (sigorta yuvalı / sigorta dahil değildir)	IP 44	1	1.625,70
3407-460-0600	5x32A - Panoya Montaj Interlocked (sigorta yuvalı / sigorta dahil değildir)	IP 44	1	1.716,90

3400-016-0000	16A - Sigorta (10x38)			54,70
3400-032-0000	32A - Sigorta (10x38)			54,70

							
3420-460-0600	3422-460-0600	3405-460-0600	3424-460-0600	3426-460-0600	3407-460-0600	3400-016-0000	3400-032-0000







* Sigortalı modellerde sigorta dahil değildir.

Referans	Ürün Tanımı	Koruma Sınıfı	Ambalaj	t / Adet
			Kutu	

INTERLOCKED DUVAR PRİZLERİ

CE







3421-306-0600	3x16A - Interlocked Duvar Prizi	IP 65	1	1.424,80
3423-306-0600	4x16A - Interlocked Duvar Prizi	IP 65	1	1.479,50
3406-306-0600	5x16A - Interlocked Duvar Prizi	IP 65	1	1.534,20
3425-306-0600	3x32A - Interlocked Duvar Prizi	IP 65	1	1.461,20
3427-306-0600	4x32A - Interlocked Duvar Prizi	IP 65	1	1.516,00
3408-306-0600	5x32A - Interlocked Duvar Prizi	IP 65	1	1.570,90

					
3421-306-0600	3423-306-0600	3406-306-0600	3425-306-0600	3427-306-0600	3408-306-0600

INTERLOCKED PANEL PRİZLERİ

CE







3421-450-0600	3x16A - Panoya Montaj Interlocked	IP 65	1	1.351,60
3423-450-0600	4x16A - Panoya Montaj Interlocked	IP 65	1	1.406,50
3406-450-0600	5x16A - Panoya Montaj Interlocked	IP 65	1	1.461,20
3425-450-0600	3x32A - Panoya Montaj Interlocked	IP 65	1	1.388,30
3427-450-0600	4x32A - Panoya Montaj Interlocked	IP 65	1	1.443,00
3408-450-0600	5x32A - Panoya Montaj Interlocked	IP 65	1	1.497,70

					
3421-450-0600	3423-450-0600	3406-450-0600	3425-450-0600	3427-450-0600	3408-450-0600

SİGORTA YUVALI INTERLOCKED DUVAR PRİZLERİ

CE

3421-307-0600	3x16A - Interlocked Duvar Prizi (sigorta yuvalı / sigorta dahil değildir)	IP 65	1	1.826,60
3423-307-0600	4x16A - Interlocked Duvar Prizi (sigorta yuvalı / sigorta dahil değildir)	IP 65	1	1.918,00
3406-307-0600	5x16A - Interlocked Duvar Prizi (sigorta yuvalı / sigorta dahil değildir)	IP 65	1	2.009,20
3425-307-0600	3x32A - Interlocked Duvar Prizi (sigorta yuvalı / sigorta dahil değildir)	IP 65	1	1.863,00
3427-307-0600	4x32A - Interlocked Duvar Prizi (sigorta yuvalı / sigorta dahil değildir)	IP 65	1	1.954,50
3408-307-0600	5x32A - Interlocked Duvar Prizi (sigorta yuvalı / sigorta dahil değildir)	IP 65	1	2.045,70

					
3421-307-0600	3423-307-0600	3406-307-0600	3425-307-0600	3427-307-0600	3408-307-0600

SİGORTA YUVALI INTERLOCKED PANEL PRİZLERİ

CE

3421-460-0600	3x16A - Panoya Montaj Interlocked (sigorta yuvalı / sigorta dahil değildir)	IP 65	1	1.753,60
3423-460-0600	4x16A - Panoya Montaj Interlocked (sigorta yuvalı / sigorta dahil değildir)	IP 65	1	1.844,80
3406-460-0600	5x16A - Panoya Montaj Interlocked (sigorta yuvalı / sigorta dahil değildir)	IP 65	1	1.936,20
3425-460-0600	3x32A - Panoya Montaj Interlocked (sigorta yuvalı / sigorta dahil değildir)	IP 65	1	1.790,10
3427-460-0600	4x32A - Panoya Montaj Interlocked (sigorta yuvalı / sigorta dahil değildir)	IP 65	1	1.881,30
3408-460-0600	5x32A - Panoya Montaj Interlocked (sigorta yuvalı / sigorta dahil değildir)	IP 65	1	1.972,70

3400-016-0000	16A - Sigorta (10x38)			54,70
3400-032-0000	32A - Sigorta (10x38)			54,70

							
3421-460-0600	3423-460-0600	3406-460-0600	3425-460-0600	3427-460-0600	3408-460-0600	3400-016-0000	3400-032-0000

* Sigortalı modellerde sigorta dahil değildir.

CEE NORM FİŞ & PRİZLER



Referans	Ürün Tanımı	Bağlantı Şekli	Koruma Sınıfı	₺ / Adet
EĞİK FİŞLER				CE
3120-302-0900	3x16A Eğik Fiş	Vidalı	IP 44	91,30
3122-302-1600	4x16A Eğik Fiş	Vidalı	IP 44	103,80
3105-302-1600	5x16A Eğik Fiş	Vidalı	IP 44	127,90
3124-302-0900	3x32A Eğik Fiş	Vidalı	IP 44	142,80
3126-302-1600	4x32A Eğik Fiş	Vidalı	IP 44	150,40
3107-302-1600	5x32A Eğik Fiş	Vidalı	IP 44	167,90

EĞİK FİŞLER				CE
3020-302-0900	3x16A Eğik Fiş	Hızlı	IP 44	107,60
3022-302-1600	4x16A Eğik Fiş	Hızlı	IP 44	128,10
3005-302-1600	5x16A Eğik Fiş	Hızlı	IP 44	163,50
3024-302-0900	3x32A Eğik Fiş	Hızlı	IP 44	177,60
3026-302-1600	4x32A Eğik Fiş	Hızlı	IP 44	188,10
3007-302-1600	5x32A Eğik Fiş	Hızlı	IP 44	199,90

EĞİK FİŞLER				CE
3121-302-0900	3x16A Eğik Fiş	Vidalı	IP 67	147,40
3123-302-1600	4x16A Eğik Fiş	Vidalı	IP 67	164,30
3106-302-1600	5x16A Eğik Fiş	Vidalı	IP 67	190,40
3125-302-0900	3x32A Eğik Fiş	Vidalı	IP 67	208,90
3127-302-1600	4x32A Eğik Fiş	Vidalı	IP 67	224,50
3108-302-1600	5x32A Eğik Fiş	Vidalı	IP 67	236,30

EĞİK FİŞLER				CE
3021-302-0900	3x16A Eğik Fiş	Hızlı	IP 67	176,90
3023-302-1600	4x16A Eğik Fiş	Hızlı	IP 67	208,60
3006-302-1600	5x16A Eğik Fiş	Hızlı	IP 67	249,10
3025-302-0900	3x32A Eğik Fiş	Hızlı	IP 67	270,10
3027-302-1600	4x32A Eğik Fiş	Hızlı	IP 67	293,90
3008-302-1600	5x32A Eğik Fiş	Hızlı	IP 67	298,50



IP 44 ve IP 67 seçenekleri

16 - 32A akım seviyeleri

3 - 4 - 5 Kontak

Farklı topraklama kontak pozisyonlarına uygun

Vidalı ve hızlı bağlantı seçenekleri



Referans	Ürün Tanımı	Bağlantı Şekli	Koruma Sınıfı	Ambalaj	t / Adet
				Kutu / Koli	

3 x 16A

200 - 250 V. AC

CEE NORM MONOFAZE FİŞ ve PRİZ SERİSİ (IP44) (2P+E / 6h)



3120-301-0901	Düz Fiş	Vidalı	IP 44	20 / 200	73,00
3120-304-0901	Uzatma Prizi	Vidalı	IP 44	20 / 200	94,10
3120-324-0960	Makine Prizi (düz) (sabit flanş) (60x60)	Vidalı	IP 44		90,00
3120-321-0970	Makine Prizi (düz) (70x70)	Vidalı	IP 44	10 / 100	90,00
3120-322-0975	Makine Prizi (düz) (75x75)	Vidalı	IP 44	10 / 100	90,00
3120-309-0900	Makine Prizi (eğik) (83x90)	Vidalı	IP 44	10 / 100	90,00
3120-307-0900	Duvar Prizi	Vidalı	IP 44	10	169,10
3120-319-0970	Makine Fişi (düz) (70x70)	Vidalı	IP 44	10	89,20
3120-318-0900	Makine Fişi (eğik) (85x85)	Vidalı	IP 44	10	101,90
3120-312-0900	Duvar Fişi	Vidalı	IP 44	10	147,00
3120-313-0900	Duvar Fişi (koruma kapaklı)	Vidalı	IP 44	10	205,00
3197-500-0600	Duvar Fişi Koruma Kapağı			1	58,00
21140-3840-06	Fiş Kontakt Koruma Kapağı			1	19,70

3020-301-0901	Düz Fiş	Hızlı Bağlantı	IP 44	20 / 200	86,10
3020-304-0901	Uzatma Prizi	Hızlı Bağlantı	IP 44	20 / 200	117,10
3020-324-0960	Makine Prizi (düz) (60x60)	Hızlı Bağlantı	IP 44		115,60
3020-321-0970	Makine Prizi (düz) (70x70)	Hızlı Bağlantı	IP 44	10 / 100	115,60
3020-322-0975	Makine Prizi (düz) (75x75)	Hızlı Bağlantı	IP 44	10 / 100	115,60
3020-309-0900	Makine Prizi (eğik) (83x90)	Hızlı Bağlantı	IP 44	10 / 100	115,60
3020-307-0900	Duvar Prizi	Hızlı Bağlantı	IP 44	10	203,00
3020-319-0970	Makine Fişi (düz) (70x70)	Hızlı Bağlantı	IP 44	10	112,30
3020-318-0900	Makine Fişi (eğik) (85x85)	Hızlı Bağlantı	IP 44	10	126,70
3020-312-0900	Duvar Fişi	Hızlı Bağlantı	IP 44	10	167,90
3020-313-0900	Duvar Fişi (koruma kapaklı)	Hızlı Bağlantı	IP 44	10	225,90
3197-500-0600	Duvar Fişi Koruma Kapağı			1	58,00
21140-3840-06	Fiş Kontakt Koruma Kapağı			1	19,70



						
3120-301-0901	3120-304-0901	3120-321-0970	3120-322-0975	3120-307-0900	21140-3840-06	3197-500-0600

3 x 16A

200 - 250 V. AC

CEE NORM MONOFAZE FİŞ ve PRİZ SERİSİ (IP67) (2P+E / 6h)



3121-301-0900	Düz Fiş	Vidalı	IP 67	10 / 30	117,90
3121-304-0900	Uzatma Prizi	Vidalı	IP 67	10 / 30	156,40
3121-322-0975	Makine Prizi (düz) (75x75)	Vidalı	IP 67	10 / 30	149,20
3121-309-0900	Makine Prizi (eğik) (83x90)	Vidalı	IP 67	10 / 30	149,20
3121-307-0900	Duvar Prizi	Vidalı	IP 67	5	244,60
3121-320-0900	Makine Fişi (düz) (83x90)	Vidalı	IP 67	10	158,70
3121-318-0900	Makine Fişi (eğik) (85x85)	Vidalı	IP 67	10	164,40
3121-312-0900	Duvar Fişi	Vidalı	IP 67	5	230,40
3121-360-0600	3x16A / IP 67 - Fiş Kontakt Koruma Kapağı			1	43,90

3021-301-0900	Düz Fiş	Hızlı Bağlantı	IP 67	10 / 30	141,50
3021-304-0900	Uzatma Prizi	Hızlı Bağlantı	IP 67	10 / 30	194,80
3021-322-0975	Makine Prizi (düz) (75x75)	Hızlı Bağlantı	IP 67	10 / 30	194,50
3021-309-0900	Makine Prizi (eğik) (83x90)	Hızlı Bağlantı	IP 67	10 / 30	194,50
3021-307-0900	Duvar Prizi	Hızlı Bağlantı	IP 67	5	293,60
3021-320-0900	Makine Fişi (düz) (83x90)	Hızlı Bağlantı	IP 67	10	200,30
3021-318-0900	Makine Fişi (eğik) (85x85)	Hızlı Bağlantı	IP 67	10	225,50
3021-312-0900	Duvar Fişi	Hızlı Bağlantı	IP 67	5	271,40
3121-360-0600	3x16A / IP 67 - Fiş Kontakt Koruma Kapağı			1	43,90



						
3121-301-0900	3121-304-0900	3121-322-0975	3121-309-0900	3121-307-0900	3121-318-0900	3121-320-0900

Referans	Ürün Tanımı	Bağlantı Şekli	Koruma Sınıfı	Ambalaj	t / Adet
				Kutu / Koli	

4 x 16A

380 - 415 V. AC

CEE NORM TRİFAZE FİŞ ve PRİZ SERİSİ (IP44) (3P+E / 6h)



3122-301-1601	Düz Fiş	Vidalı	IP 44	10 / 100	83,00
3122-304-1601	Uzatma Prizi	Vidalı	IP 44	10 / 100	112,80
3122-321-1670	Makine Prizi (düz) (70x70)	Vidalı	IP 44	10 / 100	104,30
3122-322-1675	Makine Prizi (düz) (75x75)	Vidalı	IP 44	10 / 100	104,30
3122-309-1600	Makine Prizi (eğik) (83x90)	Vidalı	IP 44	10 / 100	104,30
3122-307-1600	Duvar Prizi	Vidalı	IP 44	5	173,60
3122-319-1670	Makine Fişi (düz) (70x70)	Vidalı	IP 44	10	101,30
3122-318-1600	Makine Fişi (eğik) (85x85)	Vidalı	IP 44	10	120,50
3122-312-1600	Duvar Fişi	Vidalı	IP 44	5	145,10
3122-313-1600	Duvar Fişi (koruma kapaklı)	Vidalı	IP 44	5	203,20
3197-505-0600	Duvar Fişi Koruma Kapağı			1	58,00
21142-3840-06	Fiş Kontak Koruma Kapağı			1	19,70

3022-301-1601	Düz Fiş	Hızlı Bağlantı	IP 44	10 / 100	102,50
3022-304-1601	Uzatma Prizi	Hızlı Bağlantı	IP 44	10 / 100	141,00
3022-321-1670	Makine Prizi (düz) (70x70)	Hızlı Bağlantı	IP 44	10 / 100	128,10
3022-322-1675	Makine Prizi (düz) (75x75)	Hızlı Bağlantı	IP 44	10 / 100	128,10
3022-309-1600	Makine Prizi (eğik) (83x90)	Hızlı Bağlantı	IP 44	10 / 100	128,10
3022-307-1600	Duvar Prizi	Hızlı Bağlantı	IP 44	5	194,30
3022-319-1670	Makine Fişi (düz) (70x70)	Hızlı Bağlantı	IP 44	10	122,20
3022-318-1600	Makine Fişi (eğik) (85x85)	Hızlı Bağlantı	IP 44	10	135,50
3022-312-1600	Duvar Fişi	Hızlı Bağlantı	IP 44	5	180,40
3022-313-1600	Duvar Fişi (koruma kapaklı)	Hızlı Bağlantı	IP 44	5	238,40
3197-505-0600	Duvar Fişi Koruma Kapağı			1	58,00
21142-3840-06	Fiş Kontak Koruma Kapağı			1	19,70



4 x 16A

380 - 415 V. AC

CEE NORM TRİFAZE FİŞ ve PRİZ SERİSİ (IP67) (3P+E / 6h)



3123-301-1600	Düz Fiş	Vidalı	IP 67	10 / 30	131,40
3123-304-1600	Uzatma Prizi	Vidalı	IP 67	10 / 30	178,40
3123-322-1675	Makine Prizi (düz) (75x75)	Vidalı	IP 67	10 / 30	172,80
3123-309-1600	Makine Prizi (eğik) (83x90)	Vidalı	IP 67	10 / 30	172,80
3123-307-1600	Duvar Prizi	Vidalı	IP 67	5	242,70
3123-320-1600	Makine Fişi (düz) (83x90)	Vidalı	IP 67	10	173,60
3123-318-1600	Makine Fişi (eğik) (85x85)	Vidalı	IP 67	10	177,70
3123-312-1600	Duvar Fişi	Vidalı	IP 67	5	257,10
3123-360-0600	4x16A / IP 67 - Fiş Kontak Koruma Kapağı			1	43,90

3023-301-1600	Düz Fiş	Hızlı Bağlantı	IP 67	10 / 30	166,90
3023-304-1600	Uzatma Prizi	Hızlı Bağlantı	IP 67	10 / 30	234,50
3023-322-1675	Makine Prizi (düz) (75x75)	Hızlı Bağlantı	IP 67	10 / 30	225,50
3023-309-1600	Makine Prizi (eğik) (83x90)	Hızlı Bağlantı	IP 67	10 / 30	225,50
3023-307-1600	Duvar Prizi	Hızlı Bağlantı	IP 67	5	314,10
3023-320-1600	Makine Fişi (düz) (83x90)	Hızlı Bağlantı	IP 67	10	229,20
3023-318-1600	Makine Fişi (eğik) (85x85)	Hızlı Bağlantı	IP 67	10	230,20
3023-312-1600	Duvar Fişi	Hızlı Bağlantı	IP 67	5	298,90
3123-360-0600	4x16A / IP 67 - Fiş Kontak Koruma Kapağı			1	43,90



Referans	Ürün Tanımı	Bağlantı Şekli	Koruma Sınıfı	Ambalaj	t / Adet
				Kutu / Koli	

5 x 16A

380 - 415 V. AC

CEE NORM TRİFAZE FİŞ ve PRİZ SERİSİ (IP44) (3P+N+E / 6h)



3105-301-1601	Düz Fiş	Vidalı	IP 44	10/100	102,30
3105-304-1601	Uzatma Prizi	Vidalı	IP 44	10/100	137,10
3105-321-1670	Makine Prizi (düz) (70x70)	Vidalı	IP 44	10 / 100	131,20
3105-322-1675	Makine Prizi (düz) (75x75)	Vidalı	IP 44	10 / 100	131,20
3105-309-1600	Makine Prizi (eğik) (83x90)	Vidalı	IP 44	10 / 100	131,20
3105-307-1600	Duvar Prizi	Vidalı	IP 44	5	198,40
3105-319-1670	Makine Fişi (düz) (70x70)	Vidalı	IP 44	10	130,20
3105-320-1675	Makine Fişi (düz) (75x75)	Vidalı	IP 44	10	130,20
3105-318-1600	Makine Fişi (eğik) (85x85)	Vidalı	IP 44	10	152,70
3105-312-1600	Duvar Fişi	Vidalı	IP 44	5	177,70
3105-313-1600	Duvar Fişi (koruma kapaklı)	Vidalı	IP 44	5	235,80
3105-350-1600	Faz Dönüştürücü Fiş	Vidalı	IP 44	10 / 100	203,00
3105-354-1600	Faz Dönüştürücü Makine Fişi (75x75)	Vidalı	IP 44	10	225,10
3105-352-1600	Faz Dönüştürücü Duvar Fişi	Vidalı	IP 44	5	369,20
3105-353-1600	Faz Dönüştürücü Duvar Fişi (koruma kapaklı)	Vidalı	IP 44	5	424,40
3197-510-0600	Duvar Fişi Koruma Kapağı			1	58,00
21144-3840-06	Fiş Kontak Koruma Kapağı			1	19,70

3005-301-1601	Düz Fiş	Hızlı Bağlantı	IP 44	10 / 100	130,80
3005-304-1601	Uzatma Prizi	Hızlı Bağlantı	IP 44	10 / 100	166,70
3005-321-1670	Makine Prizi (düz) (70x70)	Hızlı Bağlantı	IP 44	10 / 100	155,20
3005-322-1675	Makine Prizi (düz) (75x75)	Hızlı Bağlantı	IP 44	10 / 100	155,20
3005-309-1600	Makine Prizi (eğik) (83x90)	Hızlı Bağlantı	IP 44	10 / 100	155,20
3005-307-1600	Duvar Prizi	Hızlı Bağlantı	IP 44	5	226,10
3005-319-1670	Makine Fişi (düz) (70x70)	Hızlı Bağlantı	IP 44	10	152,50
3005-320-1675	Makine Fişi (düz) (75x75)	Hızlı Bağlantı	IP 44	10	152,50
3005-318-1600	Makine Fişi (eğik) (85x85)	Hızlı Bağlantı	IP 44	10	170,80
3005-312-1600	Duvar Fişi	Hızlı Bağlantı	IP 44	5	212,20
3005-313-1600	Duvar Fişi (koruma kapaklı)	Hızlı Bağlantı	IP 44	5	270,20
3197-510-0600	Duvar Fişi Koruma Kapağı			1	58,00
21144-3840-06	Fiş Kontak Koruma Kapağı			1	19,70



5 x 16A

380 - 415 V. AC

CEE NORM TRİFAZE FİŞ ve PRİZ SERİSİ (IP67) (3P+N+E / 6h)



3106-301-1600	Düz Fiş	Vidalı	IP 67	10 / 20	152,30
3106-304-1600	Uzatma Prizi	Vidalı	IP 67	10 / 20	196,80
3106-321-1670	Makine Prizi (düz) (70x70)	Vidalı	IP 67	10 / 30	185,70
3106-322-1675	Makine Prizi (düz) (75x75)	Vidalı	IP 67	10 / 20	185,70
3106-309-1600	Makine Prizi (eğik) (83x90)	Vidalı	IP 67	10 / 20	185,70
3106-307-1600	Duvar Prizi	Vidalı	IP 67	5	261,00
3106-320-1600	Makine Fişi (düz) (83x90)	Vidalı	IP 67	10	197,40
3106-318-1600	Makine Fişi (eğik) (85x85)	Vidalı	IP 67	10	208,30
3106-312-1600	Duvar Fişi	Vidalı	IP 67	5	261,00
3106-350-1600	Faz Dönüştürücü Fiş	Vidalı	IP 67	10 / 20	277,20
3106-354-1600	Faz Dönüştürücü Makine Fişi (83x90)	Vidalı	IP 67	10	318,40
3106-352-1600	Faz Dönüştürücü Duvar Fişi	Vidalı	IP 67	5	422,70
3106-360-0600	5x16A / IP 67 - Fiş Kontak Koruma Kapağı			1	43,90

3006-301-1600	Düz Fiş	Hızlı Bağlantı	IP 67	10 / 20	199,30
3006-304-1600	Uzatma Prizi	Hızlı Bağlantı	IP 67	10 / 20	240,90
3006-321-1670	Makine Prizi (düz) (70x70)	Hızlı Bağlantı	IP 67	10 / 30	236,00
3006-322-1675	Makine Prizi (düz) (75x75)	Hızlı Bağlantı	IP 67	10 / 20	236,00
3006-309-1600	Makine Prizi (eğik) (83x90)	Hızlı Bağlantı	IP 67	10 / 20	236,00
3006-307-1600	Duvar Prizi	Hızlı Bağlantı	IP 67	5	328,80
3006-320-1600	Makine Fişi (düz) (83x90)	Hızlı Bağlantı	IP 67	10	230,20
3006-318-1600	Makine Fişi (eğik) (85x85)	Hızlı Bağlantı	IP 67	10	248,50
3006-312-1600	Duvar Fişi	Hızlı Bağlantı	IP 67	5	308,90
3106-360-0600	5x16A / IP 67 - Fiş Kontak Koruma Kapağı			1	43,90





Referans	Ürün Tanımı	Bağlantı Şekli	Koruma Sınıfı	Ambalaj	t / Adet
				Kutu / Koli	

3 x 32A

200 - 250 V. AC

CEE NORM MONOFAZE FİŞ ve PRİZ SERİSİ (IP44) (2P+E / 6h)



3124-301-0901	Düz Fiş	Vidalı	IP 44	10 / 100	114,20
3124-304-0901	Uzatma Prizi	Vidalı	IP 44	10 / 80	140,00
3124-321-0970	Makine Prizi (düz) (70x70)	Vidalı	IP 44	10	130,40
3124-322-0975	Makine Prizi (düz) (75x75)	Vidalı	IP 44	10	130,40
3124-309-0900	Makine Prizi (eğik) (83x90)	Vidalı	IP 44	10 / 100	130,40
3124-307-0900	Duvar Prizi	Vidalı	IP 44	5	219,80
3124-319-0970	Makine Fişi (düz) (70x70)	Vidalı	IP 44	10	132,40
3124-318-0900	Makine Fişi (eğik) (85x85)	Vidalı	IP 44	10	146,40
3124-312-0900	Duvar Fişi	Vidalı	IP 44	5	194,80
3124-313-0900	Duvar Fişi (koruma kapaklı)	Vidalı	IP 44	5	252,80
3197-515-0600	Duvar Fişi Koruma Kapağı			1	58,00
21146-3840-06	Fiş Kontakt Koruma Kapağı			1	19,70

3024-301-0901	Düz Fiş	Hızlı Bağlantı	IP 44	10 / 100	142,10
3024-304-0901	Uzatma Prizi	Hızlı Bağlantı	IP 44	10 / 80	180,00
3024-321-0970	Makine Prizi (düz) (70x70)	Hızlı Bağlantı	IP 44	10	160,50
3024-322-0975	Makine Prizi (düz) (75x75)	Hızlı Bağlantı	IP 44	10	160,50
3024-309-0900	Makine Prizi (eğik) (83x90)	Hızlı Bağlantı	IP 44	10 / 100	160,50
3024-307-0900	Duvar Prizi	Hızlı Bağlantı	IP 44	5	253,60
3024-319-0970	Makine Fişi (düz) (70x70)	Hızlı Bağlantı	IP 44	10	156,60
3024-318-0900	Makine Fişi (eğik) (85x85)	Hızlı Bağlantı	IP 44	10	172,00
3024-312-0900	Duvar Fişi	Hızlı Bağlantı	IP 44	5	232,50
3024-313-0900	Duvar Fişi (koruma kapaklı)	Hızlı Bağlantı	IP 44	5	290,50
3197-515-0600	Duvar Fişi Koruma Kapağı			1	58,00
21146-3840-06	Fiş Kontakt Koruma Kapağı			1	19,70



3124-301-0901	3124-304-0901	3124-321-0970	3124-307-0900	3124-309-0900	3124-312-0900	3197-515-0600

3 x 32A

200 - 250 V. AC

CEE NORM MONOFAZE FİŞ ve PRİZ SERİSİ (IP67) (2P+E / 6h)



3125-301-0900	Düz Fiş	Vidalı	IP 67	10 / 20	167,10
3125-304-0900	Uzatma Prizi	Vidalı	IP 67	5 / 15	210,70
3125-322-0975	Makine Prizi (düz) (75x75)	Vidalı	IP 67	10	192,10
3125-309-0900	Makine Prizi (eğik) (83x90)	Vidalı	IP 67	10 / 20	192,10
3125-307-0900	Duvar Prizi	Vidalı	IP 67	5	272,00
3125-320-0900	Makine Fişi (düz) (83x90)	Vidalı	IP 67	10	185,10
3125-318-0900	Makine Fişi (eğik) (85x85)	Vidalı	IP 67	10	200,10
3125-312-0900	Duvar Fişi	Vidalı	IP 67	5	270,60
3125-360-0600	3x32A / 4x32A / IP 67 - Fiş Kontakt Koruma Kapağı			1	43,90

3025-301-0900	Düz Fiş	Hızlı Bağlantı	IP 67	10 / 20	216,10
3025-304-0900	Uzatma Prizi	Hızlı Bağlantı	IP 67	5 / 15	262,80
3025-322-0975	Makine Prizi (düz) (75x75)	Hızlı Bağlantı	IP 67	10	240,10
3025-309-0900	Makine Prizi (eğik) (83x90)	Hızlı Bağlantı	IP 67	10 / 20	240,10
3025-307-0900	Duvar Prizi	Hızlı Bağlantı	IP 67	5	340,50
3025-320-0900	Makine Fişi (düz) (83x90)	Hızlı Bağlantı	IP 67	10	249,50
3025-318-0900	Makine Fişi (eğik) (85x85)	Hızlı Bağlantı	IP 67	10	255,00
3025-312-0900	Duvar Fişi	Hızlı Bağlantı	IP 67	5	329,40
3125-360-0600	3x32A / 4x32A / IP 67 - Fiş Kontakt Koruma Kapağı			1	43,90



3125-301-0900	3125-304-0900	3125-322-0975	3125-309-0900	3125-307-0900	3125-320-0900	3125-360-0600

Referans	Ürün Tanımı	Bağlantı Şekli	Koruma Sınıfı	Ambalaj	t / Adet
				Kutu / Koli	

4 x 32A

380 - 415 V. AC

CEE NORM TRİFAZE FİŞ ve PRİZ SERİSİ (IP44) (3P+E / 6h)



3126-301-1601	Düz Fiş	Vidalı	IP 44	10 / 100	120,30
3126-304-1601	Uzatma Prizi	Vidalı	IP 44	10 / 100	159,30
3126-321-1670	Makine Prizi (düz) (70x70)	Vidalı	IP 44	10 / 100	147,80
3126-322-1675	Makine Prizi (düz) (75x75)	Vidalı	IP 44	10 / 100	147,80
3126-309-1600	Makine Prizi (eğik) (83x90)	Vidalı	IP 44	10 / 80	147,80
3126-307-1600	Duvar Prizi	Vidalı	IP 44	5	235,80
3126-319-1670	Makine Fişi (düz) (70x70)	Vidalı	IP 44	10	158,30
3126-318-1600	Makine Fişi (eğik) (85x85)	Vidalı	IP 44	10	168,50
3126-312-1600	Duvar Fişi	Vidalı	IP 44	5	213,00
3126-313-1600	Duvar Fişi (koruma kapaklı)	Vidalı	IP 44	5	271,00
3197-515-0600	Duvar Fişi Koruma Kapağı			1	58,00
21148-3840-06	Fiş Kontakt Koruma Kapağı			1	19,70

3026-301-1601	Düz Fiş	Hızlı Bağlantı	IP 44	10 / 100	150,50
3026-304-1601	Uzatma Prizi	Hızlı Bağlantı	IP 44	10 / 100	195,40
3026-321-1670	Makine Prizi (düz) (70x70)	Hızlı Bağlantı	IP 44	10 / 100	180,20
3026-322-1675	Makine Prizi (düz) (75x75)	Hızlı Bağlantı	IP 44	10 / 100	180,20
3026-309-1600	Makine Prizi (eğik) (83x90)	Hızlı Bağlantı	IP 44	10 / 80	180,20
3026-307-1600	Duvar Prizi	Hızlı Bağlantı	IP 44	5	274,30
3026-319-1670	Makine Fişi (düz) (70x70)	Hızlı Bağlantı	IP 44	10	187,60
3026-318-1600	Makine Fişi (eğik) (85x85)	Hızlı Bağlantı	IP 44	10	199,30
3026-312-1600	Duvar Fişi	Hızlı Bağlantı	IP 44	5	257,50
3026-313-1600	Duvar Fişi (koruma kapaklı)	Hızlı Bağlantı	IP 44	5	315,50
3197-515-0600	Duvar Fişi Koruma Kapağı			1	58,00
21148-3840-06	Fiş Kontakt Koruma Kapağı			1	19,70



4 x 32A

380 - 415 V. AC

CEE NORM TRİFAZE FİŞ ve PRİZ SERİSİ (IP67) (3P+E / 6h)



3127-301-1600	Düz Fiş	Vidalı	IP 67	5 / 15	179,60
3127-304-1600	Uzatma Prizi	Vidalı	IP 67	5 / 15	218,70
3127-322-1675	Makine Prizi (düz) (sabit flanşlı) (75x75)	Vidalı	IP 67	10 / 30	208,50
3127-309-1600	Makine Prizi (eğik) (83x90)	Vidalı	IP 67	10 / 20	208,50
3127-307-1600	Duvar Prizi	Vidalı	IP 67	5	291,50
3127-320-1600	Makine Fişi (düz) (83x90)	Vidalı	IP 67	10	200,70
3127-318-1600	Makine Fişi (eğik) (85x85)	Vidalı	IP 67	10	216,10
3127-312-1600	Duvar Fişi	Vidalı	IP 67	5	298,70
3125-360-0600	3x32A / 4x32A / IP 67 - Fiş Kontakt Koruma Kapağı			1	43,90

3027-301-1600	Düz Fiş	Hızlı Bağlantı	IP 67	5 / 15	235,10
3027-304-1600	Uzatma Prizi	Hızlı Bağlantı	IP 67	5 / 15	284,50
3027-322-1675	Makine Prizi (düz) (sabit flanşlı) (75x75)	Hızlı Bağlantı	IP 67	10 / 30	267,90
3027-309-1600	Makine Prizi (eğik) (83x90)	Hızlı Bağlantı	IP 67	10 / 20	267,90
3027-307-1600	Duvar Prizi	Hızlı Bağlantı	IP 67	5	352,80
3027-320-1600	Makine Fişi (düz) (83x90)	Hızlı Bağlantı	IP 67	10	279,00
3027-318-1600	Makine Fişi (eğik) (85x85)	Hızlı Bağlantı	IP 67	10	279,60
3027-312-1600	Duvar Fişi	Hızlı Bağlantı	IP 67	5	339,70
3125-360-0600	3x32A / 4x32A / IP 67 - Fiş Kontakt Koruma Kapağı			1	43,90



Referans	Ürün Tanımı	Bağlantı Şekli	Koruma Sınıfı	Ambalaj	t / Adet
				Kutu / Koli	

5 x 32A
380 - 415 V. AC

CEE NORM TRİFAZE FİŞ ve PRİZ SERİSİ
(IP44) (3P+N+E / 6h)



3107-301-1601	Düz Fiş	Vidalı	IP 44	10 / 100	134,30
3107-304-1601	Uzatma Prizi	Vidalı	IP 44	10 / 80	168,30
3107-321-1670	Makine Prizi (düz) (70x70)	Vidalı	IP 44	10 / 100	164,60
3107-322-1675	Makine Prizi (düz) (75x75)	Vidalı	IP 44	10 / 80	164,60
3107-309-1600	Makine Prizi (eğik) (83x90)	Vidalı	IP 44	10	164,60
3107-307-1600	Duvar Prizi	Vidalı	IP 44	5	249,50
3107-319-1670	Makine Fişi (düz) (70x70)	Vidalı	IP 44	10	163,40
3107-320-1675	Makine Fişi (düz) (75x75)	Vidalı	IP 44	10	163,40
3107-318-1600	Makine Fişi (eğik) (85x85)	Vidalı	IP 44	10	181,40
3107-312-1600	Duvar Fişi	Vidalı	IP 44	5	225,70
3107-313-1600	Duvar Fişi (koruma kapaklı)	Vidalı	IP 44	5	283,70
3107-350-1600	Faz Dönüştürücü Fiş	Vidalı	IP 44	10 / 100	274,50
3107-354-1600	Faz Dönüştürücü Makine Fişi (75x75)	Vidalı	IP 44	10	296,60
3107-352-1600	Faz Dönüştürücü Duvar Fişi	Vidalı	IP 44	5	500,80
3107-353-1600	Faz Dönüştürücü Duvar Fişi (koruma kapaklı)	Vidalı	IP 44	5	558,80
3197-520-0600	Duvar Fişi Koruma Kapağı			1	58,00
21150-3840-06	Fiş Kontakt Koruma Kapağı			1	19,70

3007-301-1601	Düz Fiş	Hızlı Bağlantı	IP 44	10 / 100	159,90
3007-304-1601	Uzatma Prizi	Hızlı Bağlantı	IP 44	10 / 80	202,30
3007-321-1670	Makine Prizi (düz) (70x70)	Hızlı Bağlantı	IP 44	10 / 100	187,40
3007-322-1675	Makine Prizi (düz) (75x75)	Hızlı Bağlantı	IP 44	10 / 80	187,40
3007-309-1600	Makine Prizi (eğik) (83x90)	Hızlı Bağlantı	IP 44	5	187,40
3007-307-1600	Duvar Prizi	Hızlı Bağlantı	IP 44	5	289,70
3007-319-1670	Makine Fişi (düz) (70x70)	Hızlı Bağlantı	IP 44	10	202,10
3007-320-1675	Makine Fişi (düz) (75x75)	Hızlı Bağlantı	IP 44	10	202,10
3007-318-1600	Makine Fişi (eğik) (85x85)	Hızlı Bağlantı	IP 44	10	216,70
3007-312-1600	Duvar Fişi	Hızlı Bağlantı	IP 44	5	295,20
3007-313-1600	Duvar Fişi (koruma kapaklı)	Hızlı Bağlantı	IP 44	5	353,20
3197-520-0600	Duvar Fişi Koruma Kapağı			1	58,00
21150-3840-06	Fiş Kontakt Koruma Kapağı			1	19,70



5 x 32A
380 - 415 V. AC

CEE NORM TRİFAZE FİŞ ve PRİZ SERİSİ
(IP67) (3P+N+E / 6h)



3108-301-1600	Düz Fiş	Vidalı	IP 67	5 / 15	189,00
3108-304-1600	Uzatma Prizi	Vidalı	IP 67	5 / 15	237,20
3108-322-1675	Makine Prizi (düz) (75x75)	Vidalı	IP 67	10 / 20	221,80
3108-309-1600	Makine Prizi (eğik) (83x90)	Vidalı	IP 67	10 / 20	221,80
3108-307-1600	Duvar Prizi	Vidalı	IP 67	5	308,70
3108-320-1600	Makine Fişi (düz) (83x90)	Vidalı	IP 67	10	225,90
3108-318-1600	Makine Fişi (eğik) (85x85)	Vidalı	IP 67	10	230,40
3108-312-1600	Duvar Fişi	Vidalı	IP 67	5	325,30
3108-350-1600	Faz Dönüştürücü Fiş	Vidalı	IP 67	5 / 15	384,40
3108-354-1600	Faz Dönüştürücü Makine Fişi (83x90)	Vidalı	IP 67	10	398,10
3108-352-1600	Faz Dönüştürücü Duvar Fişi	Vidalı	IP 67	5	483,00
3108-360-0600	5x32A / IP 67 - Fiş Kontakt Koruma Kapak			1	43,90

3008-301-1600	Düz Fiş	Hızlı Bağlantı	IP 67	5 / 15	238,80
3008-304-1600	Uzatma Prizi	Hızlı Bağlantı	IP 67	5 / 15	298,90
3008-322-1675	Makine Prizi (düz) (75x75)	Hızlı Bağlantı	IP 67	10 / 20	276,30
3008-309-1600	Makine Prizi (eğik) (83x90)	Hızlı Bağlantı	IP 67	10 / 20	276,30
3008-307-1600	Duvar Prizi	Hızlı Bağlantı	IP 67	5	364,50
3008-320-1600	Makine Fişi (düz) (83x90)	Hızlı Bağlantı	IP 67	10	281,30
3008-318-1600	Makine Fişi (eğik) (85x85)	Hızlı Bağlantı	IP 67	10	286,80
3008-312-1600	Duvar Fişi	Hızlı Bağlantı	IP 67	5	392,00
3108-360-0600	5x32A / IP 67 - Fiş Kontakt Koruma Kapak			1	43,90



Referans	Ürün Tanımı	Bağlantı Şekli	Koruma Sınıfı	Ambalaj	t / Adet
				Kutu / Koli	

KOMBİ DUVAR PRİZLERİ

CE

3120-600-0900	3x16A Kombi Duvar Prizi	Vidalı	IP 44	1	294,60
3122-600-1600	4x16A Kombi Duvar Prizi	Vidalı	IP 44	1	305,50
3105-600-1600	5x16A Kombi Duvar Prizi	Vidalı	IP 44	1	343,40
3124-600-0900	3x32A Kombi Duvar Prizi	Vidalı	IP 44	1	372,70
3126-600-1600	4x32A Kombi Duvar Prizi	Vidalı	IP 44	1	406,10
3107-600-1600	5x32A Kombi Duvar Prizi	Vidalı	IP 44	1	415,70

SİGORTALI KOMBİ DUVAR PRİZLERİ

CE

3120-605-0900	3x16A Sigortalı Kombi Duvar Prizi	Vidalı	IP 44	1	325,50
3122-605-1600	4x16A Sigortalı Kombi Duvar Prizi	Vidalı	IP 44	1	336,00
3105-605-1600	5x16A Sigortalı Kombi Duvar Prizi	Vidalı	IP 44	1	373,90
3124-605-0900	3x32A Sigortalı Kombi Duvar Prizi	Vidalı	IP 44	1	403,90
3126-605-1600	4x32A Sigortalı Kombi Duvar Prizi	Vidalı	IP 44	1	437,10
3107-605-1600	5x32A Sigortalı Kombi Duvar Prizi	Vidalı	IP 44	1	446,70

ŞALTERLİ DUVAR PRİZLERİ

CE

3120-610-0900	3x16A Şalterli Duvar Prizi	Vidalı	IP 44	1	1.002,00
3122-610-1600	4x16A Şalterli Duvar Prizi	Vidalı	IP 44	1	1.012,50
3105-610-1600	5x16A Şalterli Duvar Prizi	Vidalı	IP 44	1	1.050,80
3124-610-0900	3x32A Şalterli Duvar Prizi	Vidalı	IP 44	1	1.080,40
3126-610-1600	4x32A Şalterli Duvar Prizi	Vidalı	IP 44	1	1.113,60
3107-610-1600	5x32A Şalterli Duvar Prizi	Vidalı	IP 44	1	1.123,40



Kombi Duvar Prizi



Sigortalı Kombi Duvar Prizi



Şalterli Duvar Prizi

KOMBİ DUVAR FİŞLERİ

CE

3120-650-0900	3x16A Kombi Duvar Fişi	Vidalı	IP 44	1	295,00
3122-650-1600	4x16A Kombi Duvar Fişi	Vidalı	IP 44	1	302,60
3105-650-1600	5x16A Kombi Duvar Fişi	Vidalı	IP 44	1	340,70
3124-650-0900	3x32A Kombi Duvar Fişi	Vidalı	IP 44	1	371,30
3126-650-1600	4x32A Kombi Duvar Fişi	Vidalı	IP 44	1	406,10
3107-650-1600	5x32A Kombi Duvar Fişi	Vidalı	IP 44	1	415,70

ŞALTERLİ DUVAR FİŞLERİ

CE

3120-660-0900	3x16A Şalterli Duvar Fişi	Vidalı	IP 44	1	1.002,50
3122-660-1600	4x16A Şalterli Duvar Fişi	Vidalı	IP 44	1	1.009,60
3105-660-1600	5x16A Şalterli Duvar Fişi	Vidalı	IP 44	1	1.048,00
3124-660-0900	3x32A Şalterli Duvar Fişi	Vidalı	IP 44	1	1.078,90
3126-660-1600	4x32A Şalterli Duvar Fişi	Vidalı	IP 44	1	1.113,60
3107-660-1600	5x32A Şalterli Duvar Fişi	Vidalı	IP 44	1	1.123,40



Kombi Duvar Fişi





Şalterli Duvar Fişi

alpha

CONNECTORS

YENI



Referans	Ürün Tanımı	Bağlantı Şekli	Koruma Sınıfı	Ambalaj Kutu / Koli	₺ / Adet
4 x 63A CEE NORM TRİFAZE FİŞ ve PRİZ SERİSİ (IP44) (3P+N+E / 6h)    					
3131-301-1610	Alpha - Düz Fiş	Vidalı	IP 44	4	430,80
3131-304-1610	Alpha - Uzatma Prizi	Vidalı	IP 44	4	642,70
3131-307-1610	Alpha - Duvar Prizi	Vidalı	IP 44	2	700,10
3131-322-1610	Alpha - Mak. Prizi	Vidalı	IP 44	4	448,30
3131-322-1615	Alpha - Mak. Prizi Yekpare	Vidalı	IP 44	4	448,30
3131-324-1610	Alpha - Mak. Fişi	Vidalı	IP 44	4	437,40
4 x 63A CEE NORM TRİFAZE FİŞ ve PRİZ SERİSİ (IP67) (3P+N+E / 6h)    					
3132-301-1610	Alpha - Düz Fiş	Vidalı	IP 67	4	463,50
3132-304-1610	Alpha - Uzatma Prizi	Vidalı	IP 67	4	667,50
3132-307-1610	Alpha - Duvar Prizi	Vidalı	IP 67	2	768,20
3132-322-1610	Alpha - Mak. Prizi	Vidalı	IP 67	4	524,10
3132-322-1615	Alpha - Mak. Prizi Yekpare	Vidalı	IP 67	4	524,10
3132-324-1610	Alpha - Mak. Fişi	Vidalı	IP 67	4	524,10
5 x 63A CEE NORM TRİFAZE FİŞ ve PRİZ SERİSİ (IP44) (3P+N+E / 6h)    					
3133-301-1610	Alpha - Düz Fiş	Vidalı	IP 44	4	527,30
3133-304-1610	Alpha - Uzatma Prizi	Vidalı	IP 44	4	729,80
3133-307-1610	Alpha - Duvar Prizi	Vidalı	IP 44	2	809,80
3133-322-1610	Alpha - Mak. Prizi	Vidalı	IP 44	4	556,60
3133-322-1615	Alpha - Mak. Prizi Yekpare	Vidalı	IP 44	4	556,60
3133-324-1610	Alpha - Mak. Fişi	Vidalı	IP 44	4	551,80
5 x 63A CEE NORM TRİFAZE FİŞ ve PRİZ SERİSİ (IP67) (3P+N+E / 6h)    					
3134-301-1610	Alpha - Düz Fiş	Vidalı	IP 67	4	599,30
3134-304-1610	Alpha - Uzatma Prizi	Vidalı	IP 67	4	778,30
3134-307-1610	Alpha - Duvar Prizi	Vidalı	IP 67	2	891,60
3134-322-1610	Alpha - Mak. Prizi	Vidalı	IP 67	4	653,20
3134-322-1615	Alpha - Mak. Prizi Yekpare	Vidalı	IP 67	4	653,20
3134-324-1610	Alpha - Mak. Fişi	Vidalı	IP 67	4	658,00
4 x 125A CEE NORM TRİFAZE FİŞ ve PRİZ SERİSİ (IP67) (3P+N+E / 6h)    					
3137-301-1610	Alpha - Düz Fiş	Vidalı	IP 67	2	1.442,40
3137-304-1610	Alpha - Uzatma Prizi	Vidalı	IP 67	2	1.483,20
3137-307-1610	Alpha - Duvar Prizi	Vidalı	IP 67	1	1.818,80
3137-322-1610	Alpha - Mak. Prizi	Vidalı	IP 67	2	1.405,20
3137-322-1615	Alpha - Mak. Prizi Yekpare	Vidalı	IP 67	2	1.405,20
3137-324-1610	Alpha - Mak. Fişi	Vidalı	IP 67	2	1.427,20
5 x 125A CEE NORM TRİFAZE FİŞ ve PRİZ SERİSİ (IP67) (3P+N+E / 6h)    					
3138-301-1610	Alpha - Düz Fiş	Vidalı	IP 67	2	1.471,30
3138-304-1610	Alpha - Uzatma Prizi	Vidalı	IP 67	2	1.524,20
3138-307-1610	Alpha - Duvar Prizi	Vidalı	IP 67	1	1.898,80
3138-322-1610	Alpha - Mak. Prizi	Vidalı	IP 67	2	1.416,90
3138-322-1615	Alpha - Mak. Prizi Yekpare	Vidalı	IP 67	2	1.416,90
3138-324-1610	Alpha - Mak. Fişi	Vidalı	IP 67	2	1.455,70



Gövde ve kontak taşıma gövdeleri (düz fiş ve uzatma prizlerinde)
ayrı parçalardan oluşmaktadır.



Flanş ve kontak taşıma gövdeleri (makine fişi ve makine prizlerinde)
ayrı parçalardan oluşmaktadır.



Böylece, flanş sökmeden
kablolama ve fiş-priz değişimi yapılabilir.



Prizler için yeni kontak yapısı
"alpha contact"



Referans	Ürün Tanımı	Bağlantı Şekli	Koruma Sınıfı	Ambalaj	t / Adet
				Kutu / Koli	

3 x 63A
200 - 250 V. AC

CEE NORM MONOFAZE FİŞ ve PRİZ SERİSİ
(IP44) (2P+E+p / 6h)



3128-301-0900	Düz Fiş	Vidalı	IP 44	4	442,60
3128-304-0900	Uzatma Prizi	Vidalı	IP 44	4	644,00
3128-322-0900	Makine Prizi (düz) (100x107)	Vidalı	IP 44	4	450,60
3128-309-0900	Makine Prizi (eğik) (100x107)	Vidalı	IP 44	4	450,60
3128-307-0900	Duvar Prizi	Vidalı	IP 44	2	702,00
3128-320-0900	Makine Fişi (düz) (100x100)	Vidalı	IP 44	4	450,60
3128-318-0900	Makine Fişi (eğik) (100x107)	Vidalı	IP 44	4	492,20
3128-312-0900	Duvar Fişi	Vidalı	IP 44	2	641,00
3128-500-0900	Kombi Duvar Prizi (duvar prizi + 2 adet pano prizi)	Vidalı	IP 44	2	837,20



3 x 63A
200 - 250 V. AC

CEE NORM MONOFAZE FİŞ ve PRİZ SERİSİ
(IP67) (2P+E+p / 6h)



3129-301-0900	Düz Fiş	Vidalı	IP 67	4	470,80
3129-304-0900	Uzatma Prizi	Vidalı	IP 67	4	651,20
3129-322-0900	Makine Prizi (düz) (100x107)	Vidalı	IP 67	4	519,00
3129-309-0900	Makine Prizi (eğik) (100x107)	Vidalı	IP 67	4	519,00
3129-307-0900	Duvar Prizi	Vidalı	IP 67	2	740,60
3129-320-0900	Makine Fişi (düz) (100x100)	Vidalı	IP 67	4	519,00
3129-318-0900	Makine Fişi (eğik) (100x107)	Vidalı	IP 67	4	540,20
3129-312-0900	Duvar Fişi	Vidalı	IP 67	2	722,60
3129-500-0900	Kombi Duvar Prizi (duvar prizi + 2 adet pano prizi)	Vidalı	IP 67	2	881,20
21133-3840-06	Fiş Korum Kapağı			1	46,60



4 x 63A
380 - 415 V. AC

CEE NORM TRİFAZE FİŞ ve PRİZ SERİSİ
(IP44) (3P+E+p / 6h)



3131-301-1600	Düz Fiş	Vidalı	IP 44	4	435,20
3131-304-1600	Uzatma Prizi	Vidalı	IP 44	4	649,20
3131-322-1600	Makine Prizi (düz) (100x107)	Vidalı	IP 44	4	458,60
3131-309-1600	Makine Prizi (eğik) (100x107)	Vidalı	IP 44	4	458,60
3131-307-1600	Duvar Prizi	Vidalı	IP 44	2	707,20
3131-320-1600	Makine Fişi (düz) (100x100)	Vidalı	IP 44	4	441,80
3131-324-1600	Uzun Gövdeli Makine Fişi	Vidalı	IP 44	4	452,20
3131-318-1600	Makine Fişi (eğik) (100x107)	Vidalı	IP 44	4	510,80
3131-312-1600	Duvar Fişi	Vidalı	IP 44	2	685,20
3131-500-1600	Kombi Duvar Prizi (duvar prizi + 2 adet pano prizi)	Vidalı	IP 44	2	822,40



Referans	Ürün Tanımı	Bağlantı Şekli	Koruma Sınıfı	Ambalaj	t / Adet
				Kutu / Koli	

4 x 63A
380 - 415 V. AC

CEE NORM TRİFAZE FİŞ ve PRİZ SERİSİ
(IP67) (3P+E+p / 6h)



3132-301-1600	Düz Fiş	Vidalı	IP 67	4	468,20
3132-304-1600	Uzatma Prizi	Vidalı	IP 67	4	674,20
3132-322-1600	Makine Prizi (düz) (100x107)	Vidalı	IP 67	4	529,40
3132-309-1600	Makine Prizi (eğik) (100x107)	Vidalı	IP 67	4	529,40
3132-307-1600	Duvar Prizi	Vidalı	IP 67	2	776,00
3132-320-1600	Makine Fişi (düz) (100x100)	Vidalı	IP 67	4	529,40
3132-324-1600	Uzun Gövdeli Makine Fişi	Vidalı	IP 67	4	529,40
3132-318-1600	Makine Fişi (eğik) (100x107)	Vidalı	IP 67	4	611,00
3132-312-1600	Duvar Fişi	Vidalı	IP 67	2	745,60
3132-500-1600	Kombi Duvar Prizi (duvar prizi + 2 adet pano prizi)	Vidalı	IP 67	2	908,20
21133-3840-06	Fiş Kontakt Koruma Kapağı			1	46,60

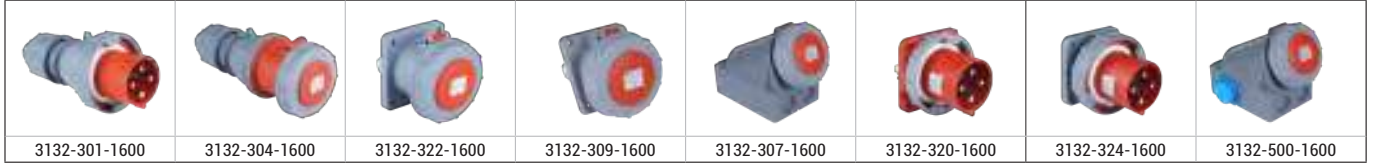

5 x 63A
380 - 415 V. AC

CEE NORM TRİFAZE FİŞ ve PRİZ SERİSİ
(IP44) (3P+N+E+p / 6h)



3133-301-1600	Düz Fiş	Vidalı	IP 44	4	532,60
3133-304-1600	Uzatma Prizi	Vidalı	IP 44	4	737,20
3133-322-1600	Makine Prizi (düz) (100x107)	Vidalı	IP 44	4	572,00
3133-309-1600	Makine Prizi (eğik) (100x107)	Vidalı	IP 44	4	572,00
3133-307-1600	Duvar Prizi	Vidalı	IP 44	2	818,00
3133-320-1600	Makine Fişi (düz) (100x100)	Vidalı	IP 44	4	557,40
3133-324-1600	Uzun Gövdeli Makine Fişi	Vidalı	IP 44	4	579,80
3133-318-1600	Makine Fişi (eğik) (100x107)	Vidalı	IP 44	4	619,20
3133-312-1600	Duvar Fişi	Vidalı	IP 44	2	780,00
3133-500-1600	Kombi Duvar Prizi (duvar prizi + 2 adet pano prizi)	Vidalı	IP 44	2	944,40



5 x 63A
380 - 415 V. AC

CEE NORM TRİFAZE FİŞ ve PRİZ SERİSİ
(IP67) (3P+N+E+p / 6h)



3134-301-1600	Düz Fiş	Vidalı	IP 67	4	605,40
3134-304-1600	Uzatma Prizi	Vidalı	IP 67	4	786,20
3134-322-1600	Makine Prizi (düz) (100x107)	Vidalı	IP 67	4	669,20
3134-309-1600	Makine Prizi (eğik) (100x107)	Vidalı	IP 67	4	669,20
3134-307-1600	Duvar Prizi	Vidalı	IP 67	2	900,60
3134-320-1600	Makine Fişi (düz) (100x100)	Vidalı	IP 67	4	664,60
3134-324-1600	Uzun Gövdeli Makine Fişi	Vidalı	IP 67	4	664,60
3134-318-1600	Makine Fişi (eğik) (100x107)	Vidalı	IP 67	4	698,20
3134-312-1600	Duvar Fişi	Vidalı	IP 67	2	865,00
3134-500-1600	Kombi Duvar Prizi (duvar prizi + 2 adet pano prizi)	Vidalı	IP 67	2	993,80
21133-3840-06	Fiş Kontakt Koruma Kapağı			1	46,60



Referans	Ürün Tanımı	Bağlantı Şekli	Koruma Sınıfı	Ambalaj	t / Adet
				Kutu/Koli	

4 x 125A
380 - 415 V. AC

CEE NORM TRİFAZE FİŞ ve PRİZ SERİSİ
(IP67) (3P+E+p / 6h)



3137-301-1600	Düz Fiş	Vidalı	IP 67	2	1.457,00
3137-304-1600	Uzatma Prizi	Vidalı	IP 67	2	1.498,20
3137-322-1600	Makine Prizi (düz) (120x120)	Vidalı	IP 67	2	1.444,40
3137-309-1600	Makine Prizi (eğik) (114x114)	Vidalı	IP 67	2	1.444,40
3137-307-1600	Duvar Prizi	Vidalı	IP 67	1	1.837,20
3137-320-1600	Makine Fişi (düz) (120x120)	Vidalı	IP 67	2	1.441,60
3137-318-1600	Makine Fişi (eğik) (120x130)	Vidalı	IP 67	2	1.573,80
3137-312-1600	Duvar Fişi	Vidalı	IP 67	1	1.831,80
21156-3840-06	Fiş Kontak Koruma Kapağı			1	46,60

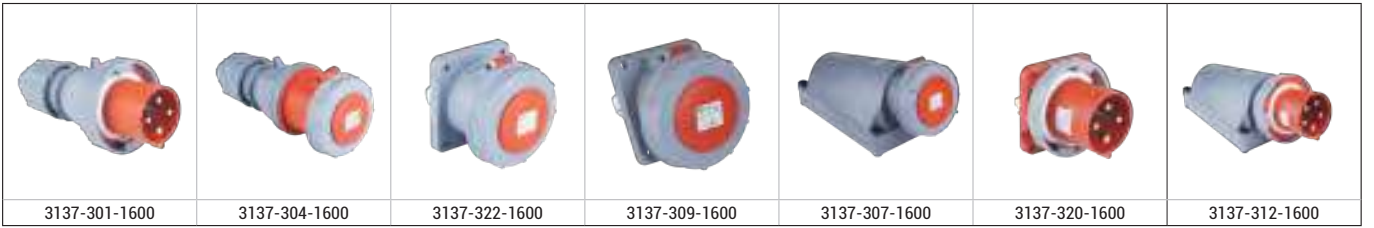

5 x 125A
380 - 415 V. AC

CEE NORM TRİFAZE FİŞ ve PRİZ SERİSİ
(IP67) (3P+N+E+p / 6h)



3138-301-1600	Düz Fiş	Vidalı	IP 67	2	1.486,20
3138-304-1600	Uzatma Prizi	Vidalı	IP 67	2	1.539,60
3138-322-1600	Makine Prizi (düz) (120x120)	Vidalı	IP 67	2	1.457,20
3138-309-1600	Makine Prizi (eğik) (114x114)	Vidalı	IP 67	2	1.457,20
3138-307-1600	Duvar Prizi	Vidalı	IP 67	1	1.918,00
3138-320-1600	Makine Fişi (düz) (120x120)	Vidalı	IP 67	2	1.470,40
3138-318-1600	Makine Fişi (eğik) (120x130)	Vidalı	IP 67	2	1.642,60
3138-312-1600	Duvar Fişi	Vidalı	IP 67	1	1.933,60
21156-3840-06	Fiş Kontak Koruma Kapağı			1	46,60





GT CONNECTORS

AĞIR ORTAM KOŞULLARI İÇİN GELİŞTİRİLDİ



63A - 125A CEE NORM FİŞ & PRİZLER



Mermer ocakları ve maden ocakları, limanlar ve tersaneler gibi ağır ortamda kullanılmak üzere geliştirilmiştir.

Yeni GT Connectors'ler en zorlu koşullar için geliştirilmiştir. Elden kaymaya müsait kısımlara yapılan kauçuk kaplama (fiş / prizlerin gövdeleri, kablo rakorları ve kilitleme kapakları gibi), kirli veya nemli çevresel koşullarda veya yağmurlu ve karlı hava ortamlarında güvenli tutuş sağlar. İlave olarak da kauçuk kaplama ürünlerin darbe direncini artırır.

GT Connectors, CuBe2 alaşımli, 18 µm gümüş (Ag) kaplamalı kontakları sayesinde güvenli ve düşük kayıplı akım geçiş yüzeyine sahiptirler. Düşük takma - çıkarma kuvveti ile beraber maksimum akım seviyesinde en düşük sıcaklık artışı sağlayarak yüksek güvenli bağlantı yapılmasını sağlar.

Ve kablo rakorunun fiş ve uzatma gövde üzerinden düşmeyecek ve gevşemeyecek şekilde sürekli takılı kalması ve kilitleme kapağı içindeki contalar sayesinde güvenli ve temiz bir bağlantı sürekliliği sağlanmıştır.

- CuBe2 alaşımli, 18µm gümüş (Ag) kaplamalı kontak yayı (prizlerde)
- Fiş kontaklarda nikel (Ni) kaplama
- Çoklu temas noktası
- Güvenli ve düşük kayıplı akım geçiş yüzeyi
- Düşük kontak direnci
- Yüksek akım taşıma kapasitesi
- Düşük takma - çıkarma kuvveti
- Maksimum akım seviyesinde en düşük sıcaklık artışı
- Kolay montaj
- Yüksek güvenilirlik
- Üst düzey akım taşıma performansı
- Uzun çalışma süresi
- Tüm CEE grubunda 960°C ±10°C'ye dayanımlı alev almaz kontak taşıma gövdesi
- Pilot kontak bağlantı noktası
- Makine fişi ve makine prizlerinde yekpare flanş yapısı

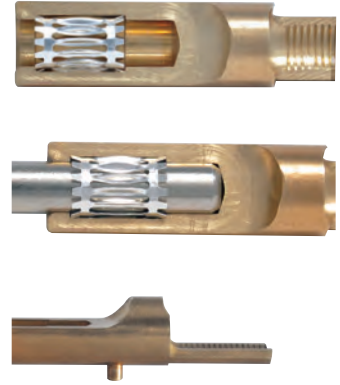

GT Connectors'lerde fiş ve priz gövdeleri ile kablo bağlantı yüzeyi yekpare olup, akım tek parça gövde üzerinde taşınmaktadır.

Pilot Kontak Sistemi

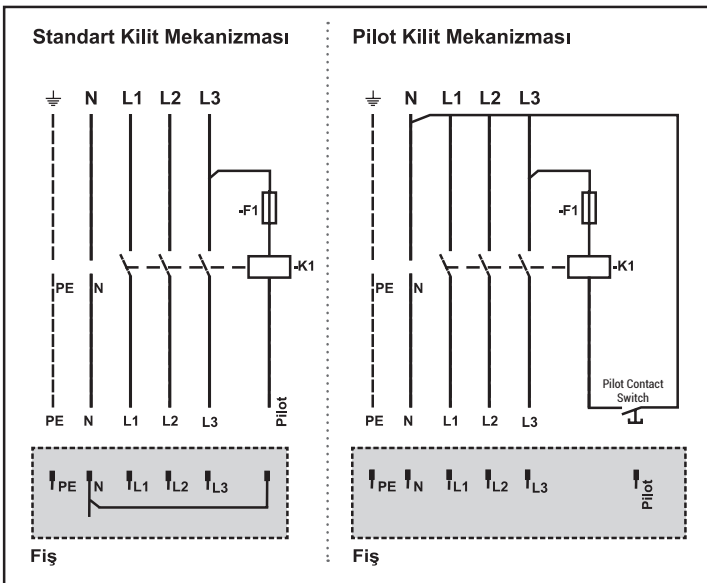

Pilot kontak, 63A - 125A ürünlerde elektriksel kilitleme yapmak ve güvenliği sağlamak adına kullanılan yardımcı bir kontakdır. Fiş, prize takılırken en son temas eden kontak olduğu için tüm kontaklar iletim halindeyken devrenin bir gecikmeyle kapanmasını, fiş prizden ayrılırken de temastan ilk ayrılan kontak olduğu için devrenin önden açılmasını sağlar. Böylelikle fiş ve prizin yük altında takılmasına veya ayrılmasına engel olur. Pilot kantağı olan ürünlerde kontak boyları daha uzundur ve parmak temasına karşı koruma sağlayabilir. Bu koruma elektriksel kilitlemeyle sağlanır. Sistemin güvenli olarak çalışması için uygun akım değerinde kontaktör kullanılmalıdır.



Referans	Ürün Tanımı	Bağlantı Şekli	Koruma Sınıfı	Ambalaj	t / Adet
				Kutu / Koli	

4 x 63A
380 - 415 V. AC

CEE NORM TRİFAZE FİŞ ve PRİZ SERİSİ
(IP44) (3P+E+p / 6h)



3131-301-1699	Düz Fiş (GT)	Vidalı	IP 44	4	446,10
3131-304-1699	Uzatma Prizi (GT)	Vidalı	IP 44	4	665,40
3131-322-1699	Makine Prizi (düz) (100x107) (GT)	Vidalı	IP 44	4	470,10
3131-309-1699	Makine Prizi (eğik) (100x107) (GT)	Vidalı	IP 44	4	470,10
3131-307-1699	Duvar Prizi (GT)	Vidalı	IP 44	2	724,90
3131-320-1600	Makine Fişi (düz) (100x100)	Vidalı	IP 44	4	452,80
3131-324-1699	Uzun Gövdeli Makine Fişi	Vidalı	IP 44	4	463,50
3131-312-1699	Duvar Fişi (GT)	Vidalı	IP 44	2	702,30



4 x 63A
380 - 415 V. AC

CEE NORM TRİFAZE FİŞ ve PRİZ SERİSİ
(IP67) (3P+E+p / 6h)



3132-301-1699	Düz Fiş (GT)	Vidalı	IP 67	4	479,90
3132-304-1699	Uzatma Prizi (GT)	Vidalı	IP 67	4	691,10
3132-322-1699	Makine Prizi (düz) (100x107) (GT)	Vidalı	IP 67	4	542,60
3132-309-1699	Makine Prizi (eğik) (100x107) (GT)	Vidalı	IP 67	4	542,60
3132-307-1699	Duvar Prizi (GT)	Vidalı	IP 67	2	795,40
3132-320-1699	Makine Fişi (düz) (100x100) (GT)	Vidalı	IP 67	4	542,60
3132-324-1699	Uzun Gövdeli Makine Fişi	Vidalı	IP 67	4	542,60
3132-312-1699	Duvar Fişi (GT)	Vidalı	IP 67	2	764,20
21133-3840-06	Fiş Korum Kapağı			1	47,80



5 x 63A
380 - 415 V. AC

CEE NORM TRİFAZE FİŞ ve PRİZ SERİSİ
(IP44) (3P+N+E+p / 6h)



3133-301-1699	Düz Fiş (GT)	Vidalı	IP 44	4	545,90
3133-304-1699	Uzatma Prizi (GT)	Vidalı	IP 44	4	755,60
3133-322-1699	Makine Prizi (düz) (100x107) (GT)	Vidalı	IP 44	4	586,30
3133-309-1699	Makine Prizi (eğik) (100x107) (GT)	Vidalı	IP 44	4	586,30
3133-307-1699	Duvar Prizi (GT)	Vidalı	IP 44	2	838,50
3133-320-1600	Makine Fişi (düz) (100x100)	Vidalı	IP 44	4	571,30
3133-324-1699	Uzun Gövdeli Makine Fişi	Vidalı	IP 44	4	594,30
3133-312-1699	Duvar Fişi (GT)	Vidalı	IP 44	2	799,50



Referans	Ürün Tanımı	Bağlantı Şekli	Koruma Sınıfı	Ambalaj	t / Adet
				Kutu / Koli	

5 x 63A
380 - 415 V. AC

CEE NORM TRİFAZE FİŞ ve PRİZ SERİSİ
(IP67) (3P+N+E+p / 6h)

ERC CE TSE

3134-301-1699	Düz Fiş (GT)	Vidalı	IP 67	4	620,50
3134-304-1699	Uzatma Prizi (GT)	Vidalı	IP 67	4	805,90
3134-322-1699	Makine Prizi (düz) (100x107) (GT)	Vidalı	IP 67	4	685,90
3134-309-1699	Makine Prizi (eğik) (100x107) (GT)	Vidalı	IP 67	4	685,90
3134-307-1699	Duvar Prizi (GT)	Vidalı	IP 67	2	923,10
3134-320-1699	Makine Fişi (düz) (100x100) (GT)	Vidalı	IP 67	4	681,20
3134-324-1699	Uzun Gövdeli Makine Fişi	Vidalı	IP 67	4	681,20
3134-312-1699	Duvar Fişi (GT)	Vidalı	IP 67	2	886,60
21133-3840-06	Fiş Korum Korum Kapağı			1	47,80

PİLOT KONTAKLI



4 x 125A
380 - 415 V. AC

CEE NORM TRİFAZE FİŞ ve PRİZ SERİSİ
(IP67) (3P+E+p / 6h)

ERC CE TSE

3137-301-1699	Düz Fiş (GT)	Vidalı	IP 67	2	1.493,40
3137-304-1699	Uzatma Prizi (GT)	Vidalı	IP 67	2	1.535,70
3137-322-1699	Makine Prizi (düz) (120x120) (GT)	Vidalı	IP 67	2	1.480,50
3137-309-1699	Makine Prizi (eğik) (114x114) (GT)	Vidalı	IP 67	2	1.480,50
3137-307-1699	Duvar Prizi (GT)	Vidalı	IP 67	1	1.883,10
3137-320-1699	Makine Fişi (düz) (120x120) (GT)	Vidalı	IP 67	2	1.477,60
3137-312-1699	Duvar Fişi (GT)	Vidalı	IP 67	1	1.877,60
21156-3840-06	Fiş Korum Korum Kapağı			1	47,80

PİLOT KONTAKLI



5 x 125A
380 - 415 V. AC

CEE NORM TRİFAZE FİŞ ve PRİZ SERİSİ
(IP67) (3P+N+E+p / 6h)

ERC CE TSE

3138-301-1699	Düz Fiş (GT)	Vidalı	IP 67	2	1.523,40
3138-304-1699	Uzatma Prizi (GT)	Vidalı	IP 67	2	1.578,10
3138-322-1699	Makine Prizi (düz) (120x120) (GT)	Vidalı	IP 67	2	1.493,60
3138-309-1699	Makine Prizi (eğik) (114x114) (GT)	Vidalı	IP 67	2	1.493,60
3138-307-1699	Duvar Prizi (GT)	Vidalı	IP 67	1	1.966,00
3138-320-1699	Makine Fişi (düz) (120x120) (GT)	Vidalı	IP 67	2	1.507,20
3138-312-1699	Duvar Fişi (GT)	Vidalı	IP 67	1	1.981,90
21156-3840-06	Fiş Korum Korum Kapağı			1	47,80

PİLOT KONTAKLI



CEE NORM ÇOKLU PRİZLER



Referans	Ürün Tanımı	Bağlantı Şekli	Koruma Sınıfı	Ambalaj	t / Adet
				Kutu / Koli	





3 x 16A

200 - 250 V. AC

İKİ YÖNLÜ CEE NORM ÇOKLU PRİZLER

CEC EAC CE

3120-512-0900	CEE Çoklu 2Y Priz 2x(3X16A) Priz 3x16A Fiş IP44 (Fiş Beslemeli)	Vidalı	IP 44	5	563,30
3121-512-0900	CEE Çoklu 2Y Priz 2x(3X16A) Priz 3x16A Fiş IP67 (Fiş Beslemeli)	Vidalı	IP 67	5	755,20
3120-502-0900	CEE Çoklu 2Y Priz 2x(3X16A) Priz IP44 (Kablo Beslemeli)	Vidalı	IP 44	5	473,60
3121-502-0900	CEE Çoklu 2Y Priz 2x(3X16A) Priz IP67 (Kablo Beslemeli)	Vidalı	IP 67	5	594,70

			
3120-512-0900	3121-512-0900	3120-502-0900	3121-502-0900





3 x 32A

200 - 250 V. AC

İKİ YÖNLÜ CEE NORM ÇOKLU PRİZLER

CEC EAC CE

3124-512-0900	CEE Çoklu 2Y Priz 2x(3X32A) Priz 3x32A Fiş IP44 (Fiş Beslemeli)	Vidalı	IP 44	5	694,30
3125-512-0900	CEE Çoklu 2Y Priz 2x(3X32A) Priz 3x32A Fiş IP67 (Fiş Beslemeli)	Vidalı	IP 67	5	872,10
3124-502-0900	CEE Çoklu 2Y Priz 2x(3X32A) Priz IP44 (Kablo Beslemeli)	Vidalı	IP 44	5	561,30
3125-502-0900	CEE Çoklu 2Y Priz 2x(3X32A) Priz IP67 (Kablo Beslemeli)	Vidalı	IP 67	5	678,10

			
3124-512-0900	3125-512-0900	3124-502-0900	3125-502-0900





4 x 32A

380 - 415 V. AC

İKİ YÖNLÜ CEE NORM ÇOKLU PRİZLER

CEC EAC CE

3126-512-1600	CEE Çoklu 2Y Priz 2x(4X32A) Priz 4x32A Fiş IP44 (Fiş Beslemeli)	Vidalı	IP 44	5	765,50
3127-512-1600	CEE Çoklu 2Y Priz 2x(4X32A) Priz 4X32A Fiş IP67 (Fiş Beslemeli)	Vidalı	IP 67	4	939,10
3126-502-1600	CEE Çoklu 2Y Priz 2x(4X32A) Priz IP44 (Kablo Beslemeli)	Vidalı	IP 44	6	600,40
3127-502-1600	CEE Çoklu 2Y Priz 2x(4X32A) Priz IP67 (Kablo Beslemeli)	Vidalı	IP 67	5	730,00

			
3126-512-1600	3127-512-1600	3126-502-1600	3127-502-1600





5 x 16A

380 - 415 V. AC

İKİ YÖNLÜ CEE NORM ÇOKLU PRİZLER

CEC EAC CE

3105-512-1600	CEE Çoklu 2Y Priz 2x(5X16A) Priz 5X16A Fiş IP44 (Fiş Beslemeli)	Vidalı	IP 44	5	690,00
3106-512-1600	CEE Çoklu 2Y Priz 2x(5X16A) Priz 5X16A Fiş IP67 (Fiş Beslemeli)	Vidalı	IP 67	5	874,10
3105-502-1600	CEE Çoklu 2Y Priz 2x(5X16A) Priz IP44 (Kablo Beslemeli)	Vidalı	IP 44	5	559,20
3106-502-1600	CEE Çoklu 2Y Priz 2x(5X16A) Priz IP67 (Kablo Beslemeli)	Vidalı	IP 67	5	675,50

			
3105-512-1600	3106-512-1600	3105-502-1600	3106-502-1600



Referans	Ürün Tanımı	Bağlantı Şekli	Koruma Sınıfı	Ambalaj		t / Adet
				Kutu / Koli		

3 x 16A **ÜÇ YÖNLÜ CEE NORM ÇOKLU PRİZLER**

3120-513-0900	CEE Çoklu 3Y Priz 3x(3X16A) Priz 3x16A Fiş IP44 (Fiş Beslemeli)	Vidalı	IP 44	5	726,90
3121-513-0900	CEE Çoklu 3Y Priz 3x(3X16A) Priz 3x16A Fiş IP67 (Fiş Beslemeli)	Vidalı	IP 67	5	980,30
3120-503-0900	CEE Çoklu 3Y Priz 3x(3X16A) Priz IP44 (Kablo Beslemeli)	Vidalı	IP 44	5	637,30
3121-503-0900	CEE Çoklu 3Y Priz 3x(3X16A) Priz IP67 (Kablo Beslemeli)	Vidalı	IP 67	5	821,60

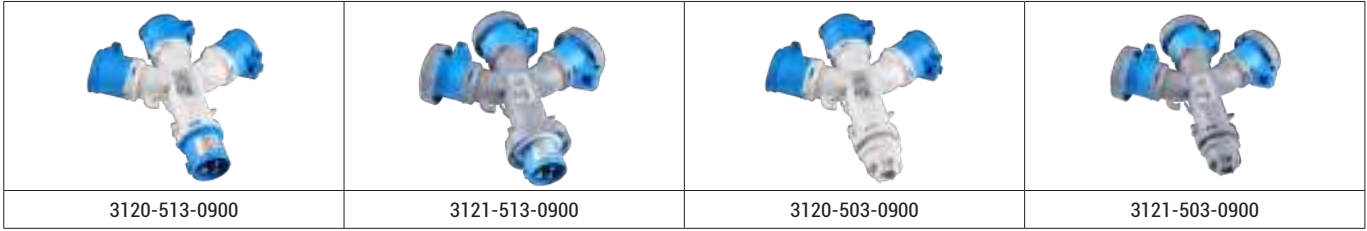

3 x 32A **ÜÇ YÖNLÜ CEE NORM ÇOKLU PRİZLER**

3124-513-0900	CEE Çoklu 3Y Priz 3x(3X32A) Priz 3x32A Fiş IP44 (Fiş Beslemeli)	Vidalı	IP 44	4	902,00
3125-513-0900	CEE Çoklu 3Y Priz 3x(3X32A) Priz 3x32A Fiş IP67 (Fiş Beslemeli)	Vidalı	IP 67	3	1.138,20
3124-503-0900	CEE Çoklu 3Y Priz 3x(3X32A) Priz IP44 (Kablo Beslemeli)	Vidalı	IP 44	5	768,80
3125-503-0900	CEE Çoklu 3Y Priz 3x(3X32A) Priz IP67 (Kablo Beslemeli)	Vidalı	IP 67	5	944,20

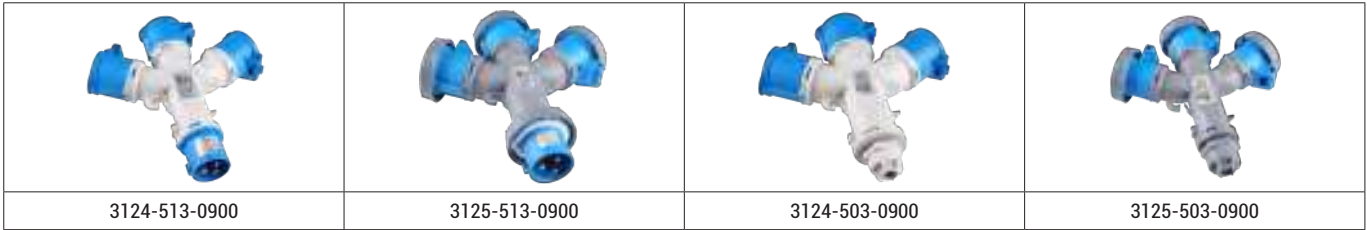

4 x 32A **ÜÇ YÖNLÜ CEE NORM ÇOKLU PRİZLER**







3126-513-1600	CEE Çoklu 3Y Priz 3x(4X32A) Priz 4x32A Fiş IP44 (Fiş Beslemeli)	Vidalı	IP 44	4	992,60
3127-513-1600	CEE Çoklu 3Y Priz 3x(4X32A) Priz 4X32A Fiş IP67 (Fiş Beslemeli)	Vidalı	IP 67	3	1.231,00
3126-503-1600	CEE Çoklu 3Y Priz 3x(4X32A) Priz IP44 (Kablo Beslemeli)	Vidalı	IP 44	5	827,60
3127-503-1600	CEE Çoklu 3Y Priz 3x(4X32A) Priz IP67 (Kablo Beslemeli)	Vidalı	IP 67	5	1.021,90

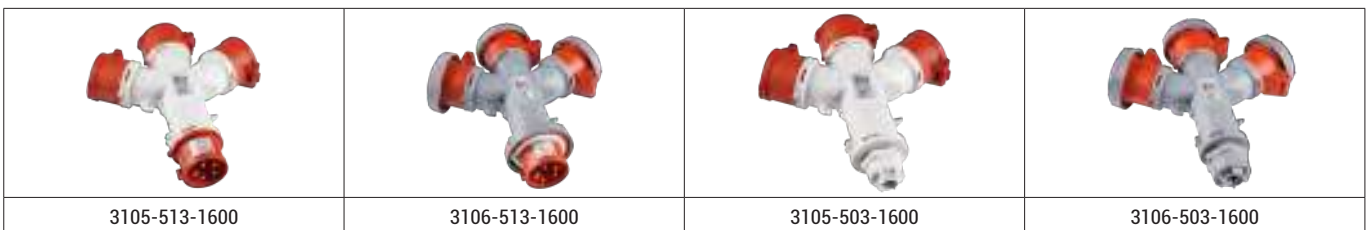

5 x 16A **ÜÇ YÖNLÜ CEE NORM ÇOKLU PRİZLER**

3105-513-1600	CEE Çoklu 3Y Priz 3x(5X16A) Priz 5X16A Fiş IP44 (Fiş Beslemeli)	Vidalı	IP 44	5	896,70
3106-513-1600	CEE Çoklu 3Y Priz 3x(5X16A) Priz 5X16A Fiş IP67 (Fiş Beslemeli)	Vidalı	IP 67	5	1.138,80
3105-503-1600	CEE Çoklu 3Y Priz 3x(5X16A) Priz IP44 (Kablo Beslemeli)	Vidalı	IP 44	5	765,90
3106-503-1600	CEE Çoklu 3Y Priz 3x(5X16A) Priz IP67 (Kablo Beslemeli)	Vidalı	IP 67	5	940,10



Referans	Ürün Tanımı	Bağlantı Şekli	Koruma Sınıfı	Ambalaj	t / Adet
				Kutu / Koli	
2 x 16A 24V İKİ YÖNLÜ CEE NORM ALÇAK GERİLİM ÇOKLU PRİZLER 					
3118-502-1800	CEE Çoklu 2Y Priz 2x(2x16A 24V)Priz (Kablo beslemeli)	Vidalı	IP44	5	649,20
3119-502-1800	CEE Çoklu 2Y Priz 2x(2x16A 24V)Priz (Kablo beslemeli)	Vidalı	IP67	5	815,90
3 x 16A 24V İKİ YÖNLÜ CEE NORM ALÇAK GERİLİM ÇOKLU PRİZLER 					
3120-502-1800	CEE Çoklu 2Y Priz 2x(3X16A 24V)Priz (Kablo beslemeli)	Vidalı	IP44	5	728,00
3121-502-1800	CEE Çoklu 2Y Priz 2x(3X16A 24V)Priz (Kablo beslemeli)	Vidalı	IP67	5	921,30
2 x 16A 24V İKİ YÖNLÜ CEE NORM ALÇAK GERİLİM ÇOKLU PRİZLER 					
3118-512-1800	CEE Çoklu 2Y Priz 2x(2x16A 24V)Priz 2x16A 24V Fiş (Fiş beslemeli)	Vidalı	IP44	5	764,70
3119-512-1800	CEE Çoklu 2Y Priz 2x(2x16A 24V)Priz 2x16A 24V Fiş (Fiş beslemeli)	Vidalı	IP67	5	1.001,40
3 x 16A 24V İKİ YÖNLÜ CEE NORM ALÇAK GERİLİM ÇOKLU PRİZLER 					
3120-512-1800	CEE Çoklu 2Y Priz 2x(3X16A 24V)Priz 3x16A 24V Fiş (Fiş beslemeli)	Vidalı	IP44	5	874,90
3121-512-1800	CEE Çoklu 2Y Priz 2x(3X16A 24V)Priz 3x16A 24V Fiş (Fiş beslemeli)	Vidalı	IP67	5	1.149,00
2 x 16A 24V ÜÇ YÖNLÜ CEE NORM ALÇAK GERİLİM ÇOKLU PRİZLER 					
3118-503-1800	CEE Çoklu 3Y Priz 3x(2x16A 24V)Priz (Kablo beslemeli)	Vidalı	IP44	5	883,30
3119-503-1800	CEE Çoklu 3Y Priz 3x(2x16A 24V)Priz (Kablo beslemeli)	Vidalı	IP67	5	1.133,70
3 x 16A 24V ÜÇ YÖNLÜ CEE NORM ALÇAK GERİLİM ÇOKLU PRİZLER 					
3120-503-1800	CEE Çoklu 3Y Priz 3x(3X16A 24V)Priz (Kablo beslemeli)	Vidalı	IP44	5	1.001,40
3121-503-1800	CEE Çoklu 3Y Priz 3x(3X16A 24V)Priz (Kablo beslemeli)	Vidalı	IP67	5	1.291,50
2 x 16A 24V ÜÇ YÖNLÜ CEE NORM ALÇAK GERİLİM ÇOKLU PRİZLER 					
3118-513-1800	CEE Çoklu 3Y Priz 3x(2x16A 24V)Priz 2x16A 24V Fiş (Fiş beslemeli)	Vidalı	IP44	5	998,80
3119-513-1800	CEE Çoklu 3Y Priz 3x(2x16A 24V)Priz 2x16A 24V Fiş (Fiş beslemeli)	Vidalı	IP67	5	1.320,60
3 x 16A 24V ÜÇ YÖNLÜ CEE NORM ALÇAK GERİLİM ÇOKLU PRİZLER 					
3120-513-1800	CEE Çoklu 3Y Priz 3x(3X16A 24V)Priz 3x16A 24V Fiş (Fiş beslemeli)	Vidalı	IP44	5	1.148,60
3121-513-1800	CEE Çoklu 3Y Priz 3x(3X16A 24V)Priz 3x16A 24V Fiş (Fiş beslemeli)	Vidalı	IP67	5	1.519,30



Referans	Ürün Tanımı	Bağlantı Şekli	Koruma Sınıfı	Ambalaj	
				Kutu / Koli	τ / Adet
3 x 16A 200 - 250 V. AC		ÇOKLU PANO PRİZLERİ		CSC EAC CE	
3120-522-0900	CEE Çoklu 2Y 2xPP (DIN NORMU) IP44	Vidalı	IP44	5	401,80
3120-522-09FR	CEE Çoklu 2Y 2xPP (Fransız) IP44	Vidalı	IP44	5	419,40
3120-532-0900	CEE Çoklu 2Y 2xPP (DIN NORMU) 3x16A Fiş IP44	Vidalı	IP44	5	467,00
3120-532-09FR	CEE Çoklu 2Y 2xPP (Fransız) 3x16A Fiş IP44	Vidalı	IP44	5	484,60
3120-523-0900	CEE Çoklu 3Y 3xPP (DIN NORMU) IP44	Vidalı	IP44	5	430,30
3120-523-09FR	CEE Çoklu 3Y 3xPP (Fransız) IP44	Vidalı	IP44	5	541,00
3120-533-0900	CEE Çoklu 3Y 3xPP (DIN NORMU) 3x16A Fiş IP44	Vidalı	IP44	5	579,50
3120-533-09FR	CEE Çoklu 3Y 3xPP (Fransız) 3x16A Fiş IP44	Vidalı	IP44	5	606,20

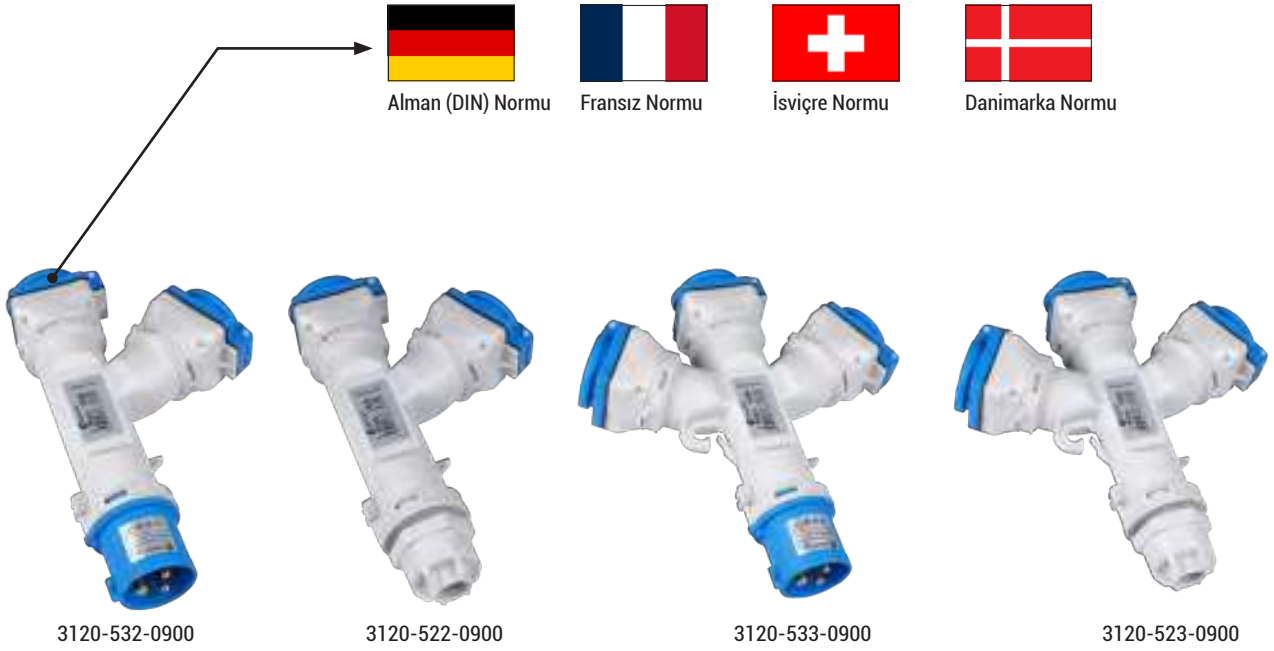

Referans	Ürün Tanımı	Bağlantı Şekli	Koruma Sınıfı	Ambalaj Kutu / Koli	₺ / Adet
3 x 16A 200 - 250 V. AC		CEE NORM ADAPTÖRLER			
3120-700-0900	CEE 3x16 DIN Pano Prizi Adaptörü	Vidalı	IP44	5	255,40
3120-704-0900	CEE 3x16 Fransız Tipi Pano Prizi Adaptörü	Vidalı	IP44	5	264,20
5 x 16A 200 - 250 V. AC		CEE NORM ADAPTÖRLER			
3105-700-1600	CEE 5x16 DIN Pano Prizi Adaptörü	Vidalı	IP44	5	296,40
3105-704-1600	CEE 5x16 Fransız Tipi Pano Prizi Adaptörü	Vidalı	IP44	5	305,20

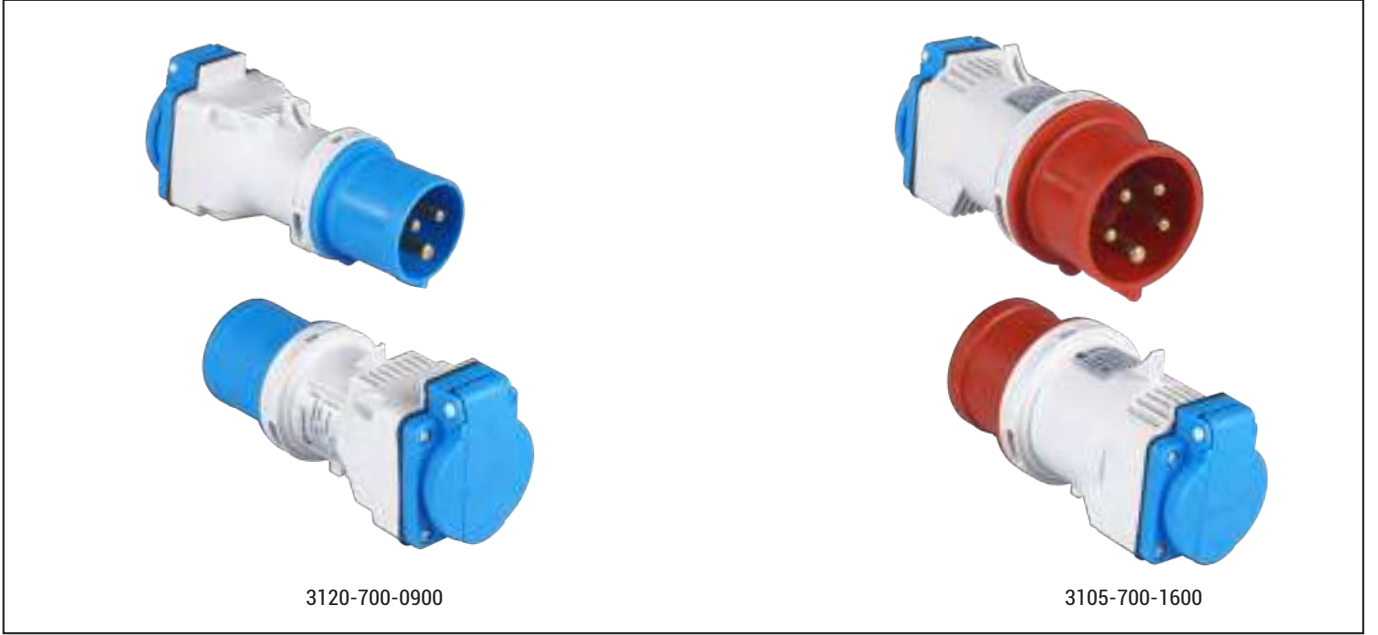

TOPRAKLAMA KONTAK POZİSYONLARI

Tip	Frekans (Hz)	Çalışma Gerilimi (V)	Topraklama Kontak Pozisyonu	
			16A-32A	63A-125A
2P+E	50 / 60	100 - 130	4	4
		200 - 250	6	6
		380 - 415	9	9
		480 - 500	7	7
		Ayırma Trafosu ile	12	12
	100 - 300	> 50	-	-
	300 - 500	> 50	2	-
DC	50 - 250	3	3	
	> 250	8	8	
3P+E	50 / 60	100 - 130	4	4
		200 - 250	9	9
		380 - 415	6	6
	60	440 - 460**	11	11
	50 / 60	480 - 500	7	7
		600 - 690	5	5
	50	380	3	-
	60	440***	3	-
	100 - 300	> 50	10	-
300 - 500	> 50	2	-	
3P+N+E	50 / 60	57/100 - 75/130	4	4
		120/208 - 144/250	9	9
		200/346 - 240/415	6	6
		277/480 - 288/500	7	7
		347/600 - 400/690	5	5
	60	250/400 - 265/460**	11	11
	50	220/380	3	-
	60	250/440***	3	-
	100 - 300	> 50	-	-
300 - 500	> 50	2	-	
Tüm Tipler	Diğer Konfigürasyonlar	Diğer Konfigürasyonlar	1	1

** Marina uygulamaları içindir.
*** Soğuk hava konteynerleri içindir.
(-) ile belirtilen pozisyonlar ilgili standart kapsamına alınmamıştır.

Fiş ve prizlerin kontakları aşağıdaki gibi sembollerle işaretlenmelidir.

• 3 fazlı bir iletken varsa, faz kontakları "L1, L2, L3" veya "1, 2, 3" olarak nötr kontağı (eğer varsa) "N", topraklama kontağı da "⊕" ile gösterilir.

• Tek fazlı bir iletken varsa, canlı uç (DC) ve (AC)' nin her ikisi içinde uygun olan L/+ ile, topraklama kontağı da eğer varsa "⊕" ile gösterilir.

• Belirli bir geçiş dönemi için "L1, L2, L3" yerine "R1, S2, T3" işaretlemesi de kullanılabilir.

Prizlerdeki kontak yerleşimi önden bakıldığında saat yönüne göre yapılır. Fişlerdeki işaretlemeler ise prizlerin tam tersi yönde olacak şekildedir.

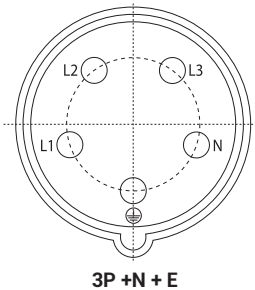
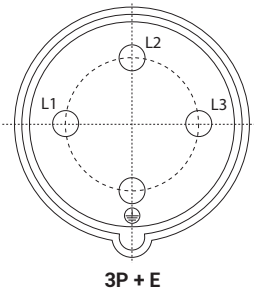
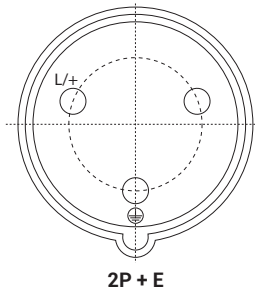

16A - 32A
(IEC 60309 - 2)
U > 50V

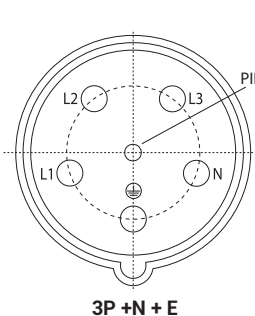
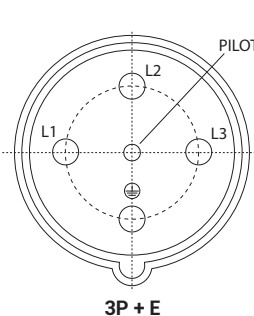
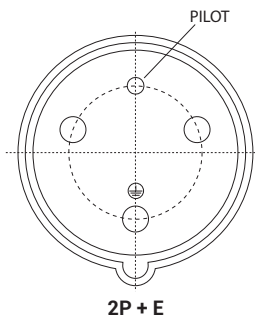

63A - 125A
(IEC 60309 - 2)
U > 50V

TOPRAKLAMA KONTAK POZİSYONLARI

Topraklama kontak pozisyonları (IEC 60309-2' ye göre)

* Norm kapsamına alınmamıştır ve özel uygulamalar için kullanılabilir

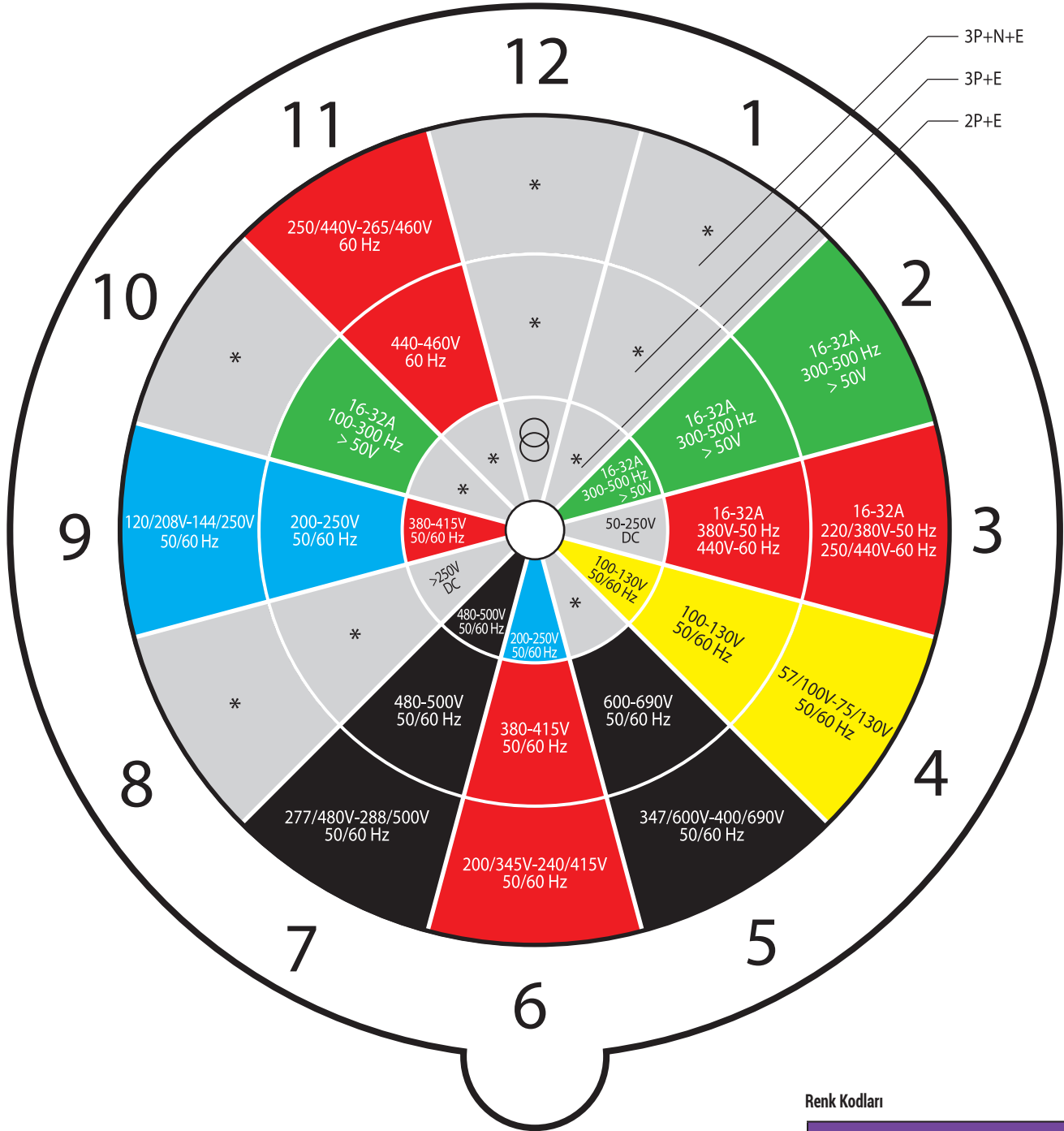

Prizin önden görünüşü

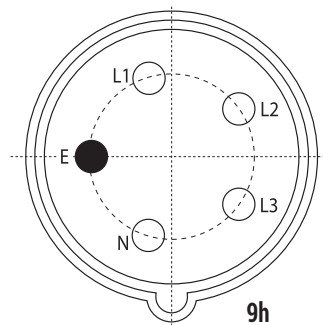
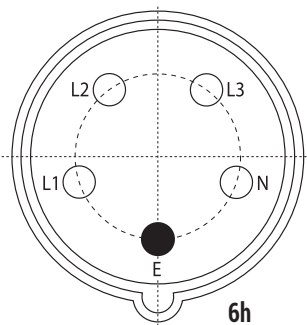



Referans	Ürün Tanımı	Bağlantı Şekli	Koruma Sınıfı	Ambalaj	
				Kutu / Koli	₺ / Adet

3 x 16A CEE NORM TRİFAZE FİŞ ve PRİZ SERİSİ
110 - 130 V. AC (IP44) (2P+E / 4h) EAC CE TSE

3120-301-0701-4h	Düz Fiş	Vidalı	IP 44	10	83,00
3120-304-0701-4h	Uzatma Prizi	Vidalı	IP 44	10	109,30
3120-321-0770-4h	Makine Prizi (düz) (70x70)	Vidalı	IP 44	10	109,90
3120-322-0775-4h	Makine Prizi (düz) (75x75)	Vidalı	IP 44	10	109,90
3120-307-0700-4h	Duvar Prizi	Vidalı	IP 44	5	204,80

3020-301-0701-4h	Düz Fiş	Hızlı Bağlantı	IP 44	10	95,50
3020-304-0701-4h	Uzatma Prizi	Hızlı Bağlantı	IP 44	10	131,80
3020-321-0770-4h	Makine Prizi (düz) (70x70)	Hızlı Bağlantı	IP 44	10	131,60
3020-322-0775-4h	Makine Prizi (düz) (75x75)	Hızlı Bağlantı	IP 44	10	131,60
3020-307-0700-4h	Duvar Prizi	Hızlı Bağlantı	IP 44	5	232,90

3 x 16A CEE NORM TRİFAZE FİŞ ve PRİZ SERİSİ
110 - 130 V. AC (IP67) (2P+E / 4h) EAC CE TSE

3121-301-0700-4h	Düz Fiş	Vidalı	IP 67	10	128,90
3121-304-0700-4h	Uzatma Prizi	Vidalı	IP 67	10	166,30
3121-322-0775-4h	Makine Prizi (düz) (75x75)	Vidalı	IP 67	10	163,80
3121-307-0700-4h	Duvar Prizi	Vidalı	IP 67	5	301,10

3021-301-0700-4h	Düz Fiş	Hızlı Bağlantı	IP 67	10	144,50
3021-304-0700-4h	Uzatma Prizi	Hızlı Bağlantı	IP 67	10	201,10
3021-322-0775-4h	Makine Prizi (düz) (75x75)	Hızlı Bağlantı	IP 67	10	195,80
3021-307-0700-4h	Duvar Prizi	Hızlı Bağlantı	IP 67	5	320,80

3 x 32A CEE NORM TRİFAZE FİŞ ve PRİZ SERİSİ
110 - 130 V. AC (IP44) (2P+E / 4h) EAC CE TSE

3124-301-0701-4h	Düz Fiş	Vidalı	IP 44	10	137,10
3124-304-0701-4h	Uzatma Prizi	Vidalı	IP 44	10	169,70
3124-321-0770-4h	Makine Prizi (düz) (70x70)	Vidalı	IP 44	10	156,40
3124-322-0775-4h	Makine Prizi (düz) (75x75)	Vidalı	IP 44	10	156,40
3124-307-0700-4h	Duvar Prizi	Vidalı	IP 44	5	259,70

3024-301-0701-4h	Düz Fiş	Hızlı Bağlantı	IP 44	10	155,00
3024-304-0701-4h	Uzatma Prizi	Hızlı Bağlantı	IP 44	10	189,80
3024-321-0770-4h	Makine Prizi (düz) (70x70)	Hızlı Bağlantı	IP 44	10	178,10
3024-322-0775-4h	Makine Prizi (düz) (75x75)	Hızlı Bağlantı	IP 44	10	178,10
3024-307-0700-4h	Duvar Prizi	Hızlı Bağlantı	IP 44	5	270,60

3 x 32A CEE NORM TRİFAZE FİŞ ve PRİZ SERİSİ
110 - 130 V. AC (IP67) (2P+E / 4h) EAC CE TSE

3125-301-0700-4h	Düz Fiş	Vidalı	IP 67	5	193,10
3125-304-0700-4h	Uzatma Prizi	Vidalı	IP 67	5	239,00
3125-322-0775-4h	Makine Prizi (düz) (75x75)	Vidalı	IP 67	10	215,50
3125-307-0700-4h	Duvar Prizi	Vidalı	IP 67	5	299,10

3025-301-0700-4h	Düz Fiş	Hızlı Bağlantı	IP 67	5	203,00
3025-304-0700-4h	Uzatma Prizi	Hızlı Bağlantı	IP 67	5	251,90
3025-322-0775-4h	Makine Prizi (düz) (75x75)	Hızlı Bağlantı	IP 67	10	234,70
3025-307-0700-4h	Duvar Prizi	Hızlı Bağlantı	IP 67	5	323,90

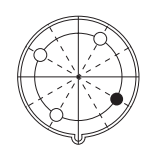

110-130 VAC
4h
50 - 60 Hz

Referans	Ürün Tanımı	Bağlantı Şekli	Koruma Sınıfı	Ambalaj	t / Adet
				Kutu / Koli	

4 x 16A		CEE NORM TRİFAZE FİŞ ve PRİZ SERİSİ			110 - 130 V. AC		(IP44) (3P+E / 4h)		EAC CE TSE	
3122-301-0701-4h	Düz Fiş	Vidalı	IP 44	10	106,40					
3122-304-0701-4h	Uzatma Prizi	Vidalı	IP 44	10	144,50					
3122-321-0770-4h	Makine Prizi (düz) (70x70)	Vidalı	IP 44	10	137,60					
3122-322-0775-4h	Makine Prizi (düz) (75x75)	Vidalı	IP 44	10	137,60					
3122-307-0700-4h	Duvar Prizi	Vidalı	IP 44	5	222,60					
3022-301-0701-4h	Düz Fiş	Hızlı Bağlantı	IP 44	10	119,30					
3022-304-0701-4h	Uzatma Prizi	Hızlı Bağlantı	IP 44	10	164,60					
3022-321-0770-4h	Makine Prizi (düz) (70x70)	Hızlı Bağlantı	IP 44	10	157,00					
3022-322-0775-4h	Makine Prizi (düz) (75x75)	Hızlı Bağlantı	IP 44	10	157,00					
3022-307-0700-4h	Duvar Prizi	Hızlı Bağlantı	IP 44	5	240,70					

4 x 16A		CEE NORM TRİFAZE FİŞ ve PRİZ SERİSİ			110 - 130 V. AC		(IP67) (3P+E / 4h)		EAC CE TSE	
3123-301-0700-4h	Düz Fiş	Vidalı	IP 67	10	155,00					
3123-304-0700-4h	Uzatma Prizi	Vidalı	IP 67	10	220,00					
3123-322-0775-4h	Makine Prizi (düz) (75x75)	Vidalı	IP 67	10	204,80					
3123-307-0700-4h	Duvar Prizi	Vidalı	IP 67	5	325,70					
3023-301-0700-4h	Düz Fiş	Hızlı Bağlantı	IP 67	10	169,90					
3023-304-0700-4h	Uzatma Prizi	Hızlı Bağlantı	IP 67	10	241,30					
3023-322-0775-4h	Makine Prizi (düz) (75x75)	Hızlı Bağlantı	IP 67	10	226,30					
3023-307-0700-4h	Duvar Prizi	Hızlı Bağlantı	IP 67	5	342,80					

4 x 32A		CEE NORM TRİFAZE FİŞ ve PRİZ SERİSİ			110 - 130 V. AC		(IP44) (3P+E / 4h)		EAC CE TSE	
3126-301-0701-4h	Düz Fiş	Vidalı	IP 44	10	147,40					
3126-304-0701-4h	Uzatma Prizi	Vidalı	IP 44	10	197,00					
3126-321-0770-4h	Makine Prizi (düz) (70x70)	Vidalı	IP 44	10	183,90					
3126-322-0775-4h	Makine Prizi (düz) (75x75)	Vidalı	IP 44	10	183,90					
3126-307-0700-4h	Duvar Prizi	Vidalı	IP 44	5	278,20					
3026-301-0700-4h	Düz Fiş	Hızlı Bağlantı	IP 44	10	167,50					
3026-304-0700-4h	Uzatma Prizi	Hızlı Bağlantı	IP 44	10	224,50					
3026-321-0770-4h	Makine Prizi (düz) (70x70)	Hızlı Bağlantı	IP 44	10	208,30					
3026-322-0775-4h	Makine Prizi (düz) (75x75)	Hızlı Bağlantı	IP 44	10	208,30					
3026-307-0700-4h	Duvar Prizi	Hızlı Bağlantı	IP 44	5	299,50					

4 x 32A		CEE NORM TRİFAZE FİŞ ve PRİZ SERİSİ			110 - 130 V. AC		(IP67) (3P+E / 4h)		EAC CE TSE	
3127-301-0700-4h	Düz Fiş	Vidalı	IP 67	5	201,70					
3127-304-0700-4h	Uzatma Prizi	Vidalı	IP 67	5	249,50					
3127-322-0775-4h	Makine Prizi (düz) (75x75)	Vidalı	IP 67	10	237,20					
3127-307-0700-4h	Duvar Prizi	Vidalı	IP 67	5	317,50					
3027-301-0700-4h	Düz Fiş	Hızlı Bağlantı	IP 67	5	221,60					
3027-304-0700-4h	Uzatma Prizi	Hızlı Bağlantı	IP 67	5	273,50					
3027-322-0775-4h	Makine Prizi (düz) (75x75)	Hızlı Bağlantı	IP 67	10	261,80					
3027-307-0700-4h	Duvar Prizi	Hızlı Bağlantı	IP 67	5	333,50					

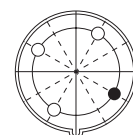

110-130 VAC
4h
50 - 60 Hz

Referans	Ürün Tanımı	Bağlantı Şekli	Koruma Sınıfı	Ambalaj		t / Adet
				Kutu / Koli		

3 x 16A 380 - 415 V. AC		CEE NORM TRİFAZE FİŞ ve PRİZ SERİSİ (IP44) (2P+E / 9h)			EAC CE TSE	
3120-301-1601-9h	Düz Fiş	Vidalı	IP 44	20	86,30	
3120-304-1601-9h	Uzatma Prizi	Vidalı	IP 44	20	113,40	
3120-321-1670-9h	Makine Prizi (düz) (70x70)	Vidalı	IP 44	10	118,90	
3120-322-1675-9h	Makine Prizi (düz) (75x75)	Vidalı	IP 44	10	118,90	
3120-307-1600-9h	Duvar Prizi	Vidalı	IP 44	10	204,80	
3020-301-1601-9h	Düz Fiş	Hızlı Bağlantı	IP 44	20	97,40	
3020-304-1601-9h	Uzatma Prizi	Hızlı Bağlantı	IP 44	20	133,90	
3020-321-1670-9h	Makine Prizi (düz) (70x70)	Hızlı Bağlantı	IP 44	10	133,70	
3020-322-1675-9h	Makine Prizi (düz) (75x75)	Hızlı Bağlantı	IP 44	10	133,70	
3020-307-1600-9h	Duvar Prizi	Hızlı Bağlantı	IP 44	10	237,20	

3 x 16A 380 - 415 V. AC		CEE NORM TRİFAZE FİŞ ve PRİZ SERİSİ (IP67) (2P+E / 9h)			EAC CE TSE	
3121-301-1600-9h	Düz Fiş	Vidalı	IP 67	10	126,30	
3121-304-1600-9h	Uzatma Prizi	Vidalı	IP 67	10	168,10	
3121-322-1675-9h	Makine Prizi (düz) (75x75)	Vidalı	IP 67	10	162,80	
3121-307-1600-9h	Duvar Prizi	Vidalı	IP 67	5	301,10	
3021-301-1600-9h	Düz Fiş	Hızlı Bağlantı	IP 67	10	144,50	
3021-304-1600-9h	Uzatma Prizi	Hızlı Bağlantı	IP 67	10	201,10	
3021-322-1675-9h	Makine Prizi (düz) (75x75)	Hızlı Bağlantı	IP 67	10	195,80	
3021-307-1600-9h	Duvar Prizi	Hızlı Bağlantı	IP 67	5	320,80	

3 x 32A 380 - 415 V. AC		CEE NORM TRİFAZE FİŞ ve PRİZ SERİSİ (IP44) (2P+E / 9h)			EAC CE TSE	
3124-301-1601-9h	Düz Fiş	Vidalı	IP 44	10	137,10	
3124-304-1601-9h	Uzatma Prizi	Vidalı	IP 44	10	169,70	
3124-321-1670-9h	Makine Prizi (düz) (70x70)	Vidalı	IP 44	10	162,80	
3124-322-1675-9h	Makine Prizi (düz) (75x75)	Vidalı	IP 44	10	162,80	
3124-307-1600-9h	Duvar Prizi	Vidalı	IP 44	5	254,40	
3024-301-1601-9h	Düz Fiş	Hızlı Bağlantı	IP 44	10	155,00	
3024-304-1601-9h	Uzatma Prizi	Hızlı Bağlantı	IP 44	10	189,80	
3024-321-1670-9h	Makine Prizi (düz) (70x70)	Hızlı Bağlantı	IP 44	10	178,10	
3024-322-1675-9h	Makine Prizi (düz) (75x75)	Hızlı Bağlantı	IP 44	10	178,10	
3024-307-1600-9h	Duvar Prizi	Hızlı Bağlantı	IP 44	5	270,60	

3 x 32A 380 - 415 V. AC		CEE NORM TRİFAZE FİŞ ve PRİZ SERİSİ (IP67) (2P+E / 9h)			EAC CE TSE	
3125-301-1600-9h	Düz Fiş	Vidalı	IP 67	5	180,80	
3125-304-1600-9h	Uzatma Prizi	Vidalı	IP 67	5	229,40	
3125-322-1675-9h	Makine Prizi (düz) (75x75)	Vidalı	IP 67	10	208,30	
3125-307-1600-9h	Duvar Prizi	Vidalı	IP 67	5	293,80	
3025-301-1600-9h	Düz Fiş	Hızlı Bağlantı	IP 67	5	203,00	
3025-304-1600-9h	Uzatma Prizi	Hızlı Bağlantı	IP 67	5	251,90	
3025-322-1675-9h	Makine Prizi (düz) (75x75)	Hızlı Bağlantı	IP 67	10	234,70	
3025-307-1600-9h	Duvar Prizi	Hızlı Bağlantı	IP 67	5	323,90	

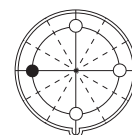

380-415 VAC
9h
50 - 60 Hz

Referans	Ürün Tanımı	Bağlantı Şekli	Koruma Sınıfı	Ambalaj		t / Adet
				Kutu / Koli		

4 x 16A 200 - 250 V. AC		CEE NORM TRİFAZE FİŞ ve PRİZ SERİSİ (IP44) (3P+E / 9h)			EAC CE TSE	
3122-301-0901-9h	Düz Fiş	Vidalı	IP 44	10	106,40	
3122-304-0901-9h	Uzatma Prizi	Vidalı	IP 44	10	144,50	
3122-321-0970-9h	Makine Prizi (düz) (70x70)	Vidalı	IP 44	10	141,20	
3122-322-0975-9h	Makine Prizi (düz) (75x75)	Vidalı	IP 44	10	141,20	
3122-307-0900-9h	Duvar Prizi	Vidalı	IP 44	5	222,60	
3022-301-0901-9h	Düz Fiş	Hızlı Bağlantı	IP 44	10	119,30	
3022-304-0901-9h	Uzatma Prizi	Hızlı Bağlantı	IP 44	10	164,60	
3022-321-0970-9h	Makine Prizi (düz) (70x70)	Hızlı Bağlantı	IP 44	10	157,00	
3022-322-0975-9h	Makine Prizi (düz) (75x75)	Hızlı Bağlantı	IP 44	10	157,00	
3022-307-0900-9h	Duvar Prizi	Hızlı Bağlantı	IP 44	5	240,70	

4 x 16A 200 - 250 V. AC		CEE NORM TRİFAZE FİŞ ve PRİZ SERİSİ (IP67) (3P+E / 9h)			EAC CE TSE	
3123-301-0900-9h	Düz Fiş	Vidalı	IP 67	10	147,60	
3123-304-0900-9h	Uzatma Prizi	Vidalı	IP 67	10	213,80	
3123-322-0975-9h	Makine Prizi (düz) (75x75)	Vidalı	IP 67	10	199,50	
3123-307-0900-9h	Duvar Prizi	Vidalı	IP 67	5	325,70	
3023-301-0900-9h	Düz Fiş	Hızlı Bağlantı	IP 67	10	169,90	
3023-304-0900-9h	Uzatma Prizi	Hızlı Bağlantı	IP 67	10	241,30	
3023-322-0975-9h	Makine Prizi (düz) (75x75)	Hızlı Bağlantı	IP 67	10	226,30	
3023-307-0900-9h	Duvar Prizi	Hızlı Bağlantı	IP 67	5	342,80	

4 x 32A 200 - 250 V. AC		CEE NORM TRİFAZE FİŞ ve PRİZ SERİSİ (IP44) (3P+E / 9h)			EAC CE TSE	
3126-301-0901-9h	Düz Fiş	Vidalı	IP 44	10	147,40	
3126-304-0901-9h	Uzatma Prizi	Vidalı	IP 44	10	197,00	
3126-321-0970-9h	Makine Prizi (düz) (70x70)	Vidalı	IP 44	10	184,70	
3126-322-0975-9h	Makine Prizi (düz) (75x75)	Vidalı	IP 44	10	184,70	
3126-307-0900-9h	Duvar Prizi	Vidalı	IP 44	5	278,20	
3026-301-0901-9h	Düz Fiş	Hızlı Bağlantı	IP 44	10	167,50	
3026-304-0901-9h	Uzatma Prizi	Hızlı Bağlantı	IP 44	10	224,50	
3026-321-0970-9h	Makine Prizi (düz) (70x70)	Hızlı Bağlantı	IP 44	10	208,30	
3026-322-0975-9h	Makine Prizi (düz) (75x75)	Hızlı Bağlantı	IP 44	10	208,30	
3026-307-0900-9h	Duvar Prizi	Hızlı Bağlantı	IP 44	5	299,50	

4 x 32A 200 - 250 V. AC		CEE NORM TRİFAZE FİŞ ve PRİZ SERİSİ (IP67) (3P+E / 9h)			EAC CE TSE	
3127-301-0900-9h	Düz Fiş	Vidalı	IP 67	5	198,40	
3127-304-0900-9h	Uzatma Prizi	Vidalı	IP 67	5	247,60	
3127-322-0975-9h	Makine Prizi (düz) (75x75)	Vidalı	IP 67	10	237,20	
3127-307-0900-9h	Duvar Prizi	Vidalı	IP 67	5	317,50	
3027-301-0900-9h	Düz Fiş	Hızlı Bağlantı	IP 67	5	221,60	
3027-304-0900-9h	Uzatma Prizi	Hızlı Bağlantı	IP 67	5	273,50	
3027-322-0975-9h	Makine Prizi (düz) (75x75)	Hızlı Bağlantı	IP 67	10	261,80	
3027-307-0900-9h	Duvar Prizi	Hızlı Bağlantı	IP 67	5	333,50	

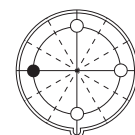

200-250 VAC
9h
50 - 60 Hz

Referans	Ürün Tanımı	Bağlantı Şekli	Koruma Sınıfı	Ambalaj	t / Adet
				Kutu / Koli	

4 x 16A

380 - 440 V. AC

CEE NORM TRİFAZE FİŞ ve PRİZ SERİSİ (IP44) (3P+E / 3h)

ERC CE TSE

3122-301-1601-3h	Düz Fiş	Vidalı	IP 44	10	106,40
3122-304-1601-3h	Uzatma Prizi	Vidalı	IP 44	10	144,50
3122-321-1670-3h	Makine Prizi (düz) (70x70)	Vidalı	IP 44	10	141,20
3122-322-1675-3h	Makine Prizi (düz) (75x75)	Vidalı	IP 44	10	141,20
3122-307-1600-3h	Duvar Prizi	Vidalı	IP 44	5	222,60
3022-301-1601-3h	Düz Fiş	Hızlı Bağlantı	IP 44	10	119,30
3022-304-1601-3h	Uzatma Prizi	Hızlı Bağlantı	IP 44	10	164,60
3022-321-1670-3h	Makine Prizi (düz) (70x70)	Hızlı Bağlantı	IP 44	10	157,00
3022-322-1675-3h	Makine Prizi (düz) (75x75)	Hızlı Bağlantı	IP 44	10	157,00
3022-307-1600-3h	Duvar Prizi	Hızlı Bağlantı	IP 44	5	240,70



4 x 16A

380 - 440 V. AC

CEE NORM TRİFAZE FİŞ ve PRİZ SERİSİ (IP67) (3P+E / 3h)

ERC CE TSE

3123-301-1600-3h	Düz Fiş	Vidalı	IP 67	10	147,60
3123-304-1600-3h	Uzatma Prizi	Vidalı	IP 67	10	213,80
3123-322-1675-3h	Makine Prizi (düz) (75x75)	Vidalı	IP 67	10	199,50
3123-307-1600-3h	Duvar Prizi	Vidalı	IP 67	5	325,70
3023-301-1600-3h	Düz Fiş	Hızlı Bağlantı	IP 67	10	169,90
3023-304-1600-3h	Uzatma Prizi	Hızlı Bağlantı	IP 67	10	241,30
3023-322-1675-3h	Makine Prizi (düz) (75x75)	Hızlı Bağlantı	IP 67	10	226,30
3023-307-1600-3h	Duvar Prizi	Hızlı Bağlantı	IP 67	5	342,80



4 x 32A

380 - 440 V. AC

CEE NORM TRİFAZE FİŞ ve PRİZ SERİSİ (IP44) (3P+E / 3h)

ERC CE TSE

3126-301-1601-3h	Düz Fiş	Vidalı	IP 44	10	147,40
3126-304-1601-3h	Uzatma Prizi	Vidalı	IP 44	10	197,00
3126-321-1670-3h	Makine Prizi (düz) (70x70)	Vidalı	IP 44	10	184,70
3126-322-1675-3h	Makine Prizi (düz) (75x75)	Vidalı	IP 44	10	184,70
3126-307-1600-3h	Duvar Prizi	Vidalı	IP 44	5	278,20
3026-301-1601-3h	Düz Fiş	Hızlı Bağlantı	IP 44	10	167,50
3026-304-1601-3h	Uzatma Prizi	Hızlı Bağlantı	IP 44	10	224,50
3026-321-1670-3h	Makine Prizi (düz) (70x70)	Hızlı Bağlantı	IP 44	10	208,30
3026-322-1675-3h	Makine Prizi (düz) (75x75)	Hızlı Bağlantı	IP 44	10	208,30
3026-307-1600-3h	Duvar Prizi	Hızlı Bağlantı	IP 44	5	299,50



4 x 32A

380 - 440 V. AC

CEE NORM TRİFAZE FİŞ ve PRİZ SERİSİ (IP67) (3P+E / 3h)

ERC CE TSE

3127-301-1600-3h	Düz Fiş	Vidalı	IP 67	5	198,40
3127-304-1600-3h	Uzatma Prizi	Vidalı	IP 67	5	247,60
3127-322-1675-3h	Makine Prizi (düz) (75x75)	Vidalı	IP 67	10	237,20
3127-307-1600-3h	Duvar Prizi	Vidalı	IP 67	5	317,50
3027-301-1600-3h	Düz Fiş	Hızlı Bağlantı	IP 67	5	221,60
3027-304-1600-3h	Uzatma Prizi	Hızlı Bağlantı	IP 67	5	273,50
3027-322-1675-3h	Makine Prizi (düz) (75x75)	Hızlı Bağlantı	IP 67	10	261,80
3027-307-1600-3h	Duvar Prizi	Hızlı Bağlantı	IP 67	5	333,50

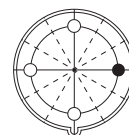

380-440 VAC
3h
50 - 60 Hz

Referans	Ürün Tanımı	Bağlantı Şekli	Koruma Sınıfı	Ambalaj	t / Adet
				Kutu / Koli	

4 x 16A 600 - 690 V. AC		CEE NORM TRİFAZE FİŞ ve PRİZ SERİSİ (IP44) (3P+E / 5h)		EAC CE TSE	
3122-301-0301-5h	Düz Fiş	Vidalı	IP 44	10	106,40
3122-304-0301-5h	Uzatma Prizi	Vidalı	IP 44	10	144,50
3122-321-0370-5h	Makine Prizi (düz) (70x70)	Vidalı	IP 44	10	141,20
3122-322-0375-5h	Makine Prizi (düz) (75x75)	Vidalı	IP 44	10	141,20
3122-307-0300-5h	Duvar Prizi	Vidalı	IP 44	5	222,60
3022-301-0301-5h	Düz Fiş	Hızlı Bağlantı	IP 44	10	119,30
3022-304-0301-5h	Uzatma Prizi	Hızlı Bağlantı	IP 44	10	164,60
3022-321-0370-5h	Makine Prizi (düz) (70x70)	Hızlı Bağlantı	IP 44	10	157,00
3022-322-0375-5h	Makine Prizi (düz) (75x75)	Hızlı Bağlantı	IP 44	10	157,00
3022-307-0300-5h	Duvar Prizi	Hızlı Bağlantı	IP 44	5	240,70

4 x 16A 600 - 690 V. AC		CEE NORM TRİFAZE FİŞ ve PRİZ SERİSİ (IP67) (3P+E / 5h)		EAC CE TSE	
3123-301-0300-5h	Düz Fiş	Vidalı	IP 67	10	147,60
3123-304-0300-5h	Uzatma Prizi	Vidalı	IP 67	10	213,80
3123-322-0375-5h	Makine Prizi (düz) (75x75)	Vidalı	IP 67	10	199,50
3123-307-0300-5h	Duvar Prizi	Vidalı	IP 67	5	325,70
3023-301-0300-5h	Düz Fiş	Hızlı Bağlantı	IP 67	10	169,90
3023-304-0300-5h	Uzatma Prizi	Hızlı Bağlantı	IP 67	10	241,30
3023-322-0375-5h	Makine Prizi (düz) (75x75)	Hızlı Bağlantı	IP 67	10	226,30
3023-307-0300-5h	Duvar Prizi	Hızlı Bağlantı	IP 67	5	342,80

4 x 32A 600 - 690 V. AC		CEE NORM TRİFAZE FİŞ ve PRİZ SERİSİ (IP44) (3P+E / 5h)		EAC CE TSE	
3126-301-0301-5h	Düz Fiş	Vidalı	IP 44	10	147,40
3126-304-0301-5h	Uzatma Prizi	Vidalı	IP 44	10	197,00
3126-321-0370-5h	Makine Prizi (düz) (70x70)	Vidalı	IP 44	10	184,70
3126-322-0375-5h	Makine Prizi (düz) (75x75)	Vidalı	IP 44	10	184,70
3126-307-0300-5h	Duvar Prizi	Vidalı	IP 44	5	278,20
3026-301-0300-5h	Düz Fiş	Hızlı Bağlantı	IP 44	10	167,50
3026-304-0300-5h	Uzatma Prizi	Hızlı Bağlantı	IP 44	10	224,50
3026-321-0370-5h	Makine Prizi (düz) (70x70)	Hızlı Bağlantı	IP 44	10	208,30
3026-322-0375-5h	Makine Prizi (düz) (75x75)	Hızlı Bağlantı	IP 44	10	208,30
3026-307-0300-5h	Duvar Prizi	Hızlı Bağlantı	IP 44	5	299,50

4 x 32A 600 - 690 V. AC		CEE NORM TRİFAZE FİŞ ve PRİZ SERİSİ (IP67) (3P+E / 5h)		EAC CE TSE	
3127-301-0300-5h	Düz Fiş	Vidalı	IP 67	5	198,40
3127-304-0300-5h	Uzatma Prizi	Vidalı	IP 67	5	247,60
3127-322-0375-5h	Makine Prizi (düz) (75x75)	Vidalı	IP 67	10	237,20
3127-307-0300-5h	Duvar Prizi	Vidalı	IP 67	5	317,50
3027-301-0300-5h	Düz Fiş	Hızlı Bağlantı	IP 67	5	221,60
3027-304-0300-5h	Uzatma Prizi	Hızlı Bağlantı	IP 67	5	273,50
3027-322-0375-5h	Makine Prizi (düz) (75x75)	Hızlı Bağlantı	IP 67	10	261,80
3027-307-0300-5h	Duvar Prizi	Hızlı Bağlantı	IP 67	5	333,50

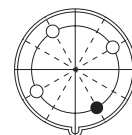

600-690 VAC
5h
50 - 60 Hz

Referans	Ürün Tanımı	Bağlantı Şekli	Koruma Sınıfı	Ambalaj	t / Adet
				Kutu / Koli	

4 x 16A

480 - 500 V. AC

CEE NORM TRİFAZE FİŞ ve PRİZ SERİSİ (IP44) (3P+E / 7h)

ERC CE TSE

3122-301-0301-7h	Düz Fiş	Vidalı	IP 44	10	106,40
3122-304-0301-7h	Uzatma Prizi	Vidalı	IP 44	10	144,50
3122-321-0370-7h	Makine Prizi (düz) (70x70)	Vidalı	IP 44	10	141,20
3122-322-0375-7h	Makine Prizi (düz) (75x75)	Vidalı	IP 44	10	141,20
3122-307-0300-7h	Duvar Prizi	Vidalı	IP 44	5	222,60
3022-301-0301-7h	Düz Fiş	Hızlı Bağlantı	IP 44	10	119,30
3022-304-0301-7h	Uzatma Prizi	Hızlı Bağlantı	IP 44	10	164,60
3022-321-0370-7h	Makine Prizi (düz) (70x70)	Hızlı Bağlantı	IP 44	10	157,00
3022-322-0375-7h	Makine Prizi (düz) (75x75)	Hızlı Bağlantı	IP 44	10	157,00
3022-307-0300-7h	Duvar Prizi	Hızlı Bağlantı	IP 44	5	240,70

4 x 16A

480 - 500 V. AC

CEE NORM TRİFAZE FİŞ ve PRİZ SERİSİ (IP67) (3P+E / 7h)

ERC CE TSE

3123-301-0300-7h	Düz Fiş	Vidalı	IP 67	10	147,60
3123-304-0300-7h	Uzatma Prizi	Vidalı	IP 67	10	213,80
3123-322-0375-7h	Makine Prizi (düz) (75x75)	Vidalı	IP 67	10	199,50
3123-307-0300-7h	Duvar Prizi	Vidalı	IP 67	5	325,70
3023-301-0300-7h	Düz Fiş	Hızlı Bağlantı	IP 67	10	169,90
3023-304-0300-7h	Uzatma Prizi	Hızlı Bağlantı	IP 67	10	241,30
3023-322-0375-7h	Makine Prizi (düz) (75x75)	Hızlı Bağlantı	IP 67	10	226,30
3023-307-0300-7h	Duvar Prizi	Hızlı Bağlantı	IP 67	5	342,80

4 x 32A

480 - 500 V. AC

CEE NORM TRİFAZE FİŞ ve PRİZ SERİSİ (IP44) (3P+E / 7h)

ERC CE TSE

3126-301-0301-7h	Düz Fiş	Vidalı	IP 44	10	147,40
3126-304-0301-7h	Uzatma Prizi	Vidalı	IP 44	10	197,00
3126-321-0370-7h	Makine Prizi (düz) (70x70)	Vidalı	IP 44	10	184,70
3126-322-0375-7h	Makine Prizi (düz) (75x75)	Vidalı	IP 44	10	184,70
3126-307-0300-7h	Duvar Prizi	Vidalı	IP 44	5	278,20
3026-301-0301-7h	Düz Fiş	Hızlı Bağlantı	IP 44	10	167,50
3026-304-0301-7h	Uzatma Prizi	Hızlı Bağlantı	IP 44	10	224,50
3026-321-0370-7h	Makine Prizi (düz) (70x70)	Hızlı Bağlantı	IP 44	10	208,30
3026-322-0375-7h	Makine Prizi (düz) (75x75)	Hızlı Bağlantı	IP 44	10	208,30
3026-307-0300-7h	Duvar Prizi	Hızlı Bağlantı	IP 44	5	299,50

4 x 32A

480 - 500 V. AC

CEE NORM TRİFAZE FİŞ ve PRİZ SERİSİ (IP67) (3P+E / 7h)

ERC CE TSE

3127-301-0300-7h	Düz Fiş	Vidalı	IP 67	5	198,40
3127-304-0300-7h	Uzatma Prizi	Vidalı	IP 67	5	247,60
3127-322-0375-7h	Makine Prizi (düz) (75x75)	Vidalı	IP 67	10	237,20
3127-307-0300-7h	Duvar Prizi	Vidalı	IP 67	5	317,50
3027-301-0300-7h	Düz Fiş	Hızlı Bağlantı	IP 67	5	221,60
3027-304-0300-7h	Uzatma Prizi	Hızlı Bağlantı	IP 67	5	273,50
3027-322-0375-7h	Makine Prizi (düz) (75x75)	Hızlı Bağlantı	IP 67	10	261,80
3027-307-0300-7h	Duvar Prizi	Hızlı Bağlantı	IP 67	5	333,50

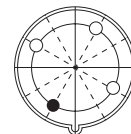

480-500 VAC
7h
50 - 60 Hz

Referans	Ürün Tanımı	Bağlantı Şekli	Koruma Sınıfı	Ambalaj	t / Adet
				Kutu / Koli	

4 x 16A

100 - 300 Hz / 50 V AC

CEE NORM TRİFAZE FİŞ ve PRİZ SERİSİ (IP44) (3P+E / 10h)



3122-301-1101-10h	Düz Fiş	Vidalı	IP 44	10	106,40
3122-304-1101-10h	Uzatma Prizi	Vidalı	IP 44	10	144,50
3122-321-1170-10h	Makine Prizi (düz) (70x70)	Vidalı	IP 44	10	141,20
3122-322-1175-10h	Makine Prizi (düz) (75x75)	Vidalı	IP 44	10	141,20
3122-307-1100-10h	Duvar Prizi	Vidalı	IP 44	5	222,60
3022-301-1101-10h	Düz Fiş	Hızlı Bağlantı	IP 44	10	119,30
3022-304-1101-10h	Uzatma Prizi	Hızlı Bağlantı	IP 44	10	164,60
3022-321-1170-10h	Makine Prizi (düz) (70x70)	Hızlı Bağlantı	IP 44	10	157,00
3022-322-1175-10h	Makine Prizi (düz) (75x75)	Hızlı Bağlantı	IP 44	10	157,00
3022-307-1100-10h	Duvar Prizi	Hızlı Bağlantı	IP 44	5	240,70

4 x 16A

100 - 300 Hz / 50 V AC

CEE NORM TRİFAZE FİŞ ve PRİZ SERİSİ (IP67) (3P+E / 10h)



3123-301-1100-10h	Düz Fiş	Vidalı	IP 67	10	147,60
3123-304-1100-10h	Uzatma Prizi	Vidalı	IP 67	10	213,80
3123-322-1175-10h	Makine Prizi (düz) (75x75)	Vidalı	IP 67	10	199,50
3123-307-1100-10h	Duvar Prizi	Vidalı	IP 67	5	325,70
3023-301-1100-10h	Düz Fiş	Hızlı Bağlantı	IP 67	10	169,90
3023-304-1100-10h	Uzatma Prizi	Hızlı Bağlantı	IP 67	10	241,30
3023-322-1175-10h	Makine Prizi (düz) (75x75)	Hızlı Bağlantı	IP 67	10	226,30
3023-307-1100-10h	Duvar Prizi	Hızlı Bağlantı	IP 67	5	342,80

4 x 32A

100 - 300 Hz / 50 V AC

CEE NORM TRİFAZE FİŞ ve PRİZ SERİSİ (IP44) (3P+E / 10h)



3126-301-1101-10h	Düz Fiş	Vidalı	IP 44	10	147,40
3126-304-1101-10h	Uzatma Prizi	Vidalı	IP 44	10	197,00
3126-321-1170-10h	Makine Prizi (düz) (70x70)	Vidalı	IP 44	10	184,70
3126-322-1175-10h	Makine Prizi (düz) (75x75)	Vidalı	IP 44	10	184,70
3126-307-1100-10h	Duvar Prizi	Vidalı	IP 44	5	278,20
3026-301-1101-10h	Düz Fiş	Hızlı Bağlantı	IP 44	10	167,50
3026-304-1101-10h	Uzatma Prizi	Hızlı Bağlantı	IP 44	10	224,50
3026-321-1170-10h	Makine Prizi (düz) (70x70)	Hızlı Bağlantı	IP 44	10	208,30
3026-322-1175-10h	Makine Prizi (düz) (75x75)	Hızlı Bağlantı	IP 44	10	208,30
3026-307-1100-10h	Duvar Prizi	Hızlı Bağlantı	IP 44	5	299,50

4 x 32A

100 - 300 Hz / 50 V AC

CEE NORM TRİFAZE FİŞ ve PRİZ SERİSİ (IP67) (3P+E / 10h)



3127-301-1100-10h	Düz Fiş	Vidalı	IP 67	5	198,40
3127-304-1100-10h	Uzatma Prizi	Vidalı	IP 67	5	247,60
3127-322-1175-10h	Makine Prizi (düz) (75x75)	Vidalı	IP 67	10	237,20
3127-307-1100-10h	Duvar Prizi	Vidalı	IP 67	5	317,50
3027-301-1100-10h	Düz Fiş	Hızlı Bağlantı	IP 67	5	221,60
3027-304-1100-10h	Uzatma Prizi	Hızlı Bağlantı	IP 67	5	273,50
3027-322-1175-10h	Makine Prizi (düz) (75x75)	Hızlı Bağlantı	IP 67	10	261,80
3027-307-1100-10h	Duvar Prizi	Hızlı Bağlantı	IP 67	5	333,50

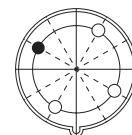

100-300 Hz
10h

ALÇAK GERİLİM FİŞ - PRİZ GRUBU



24V~

50/60 Hz

24V~

50/60 Hz
12h

24/42V~

100/200 Hz
4h

24/42V~

300 Hz
2h

24/42V~

400 Hz
3h

24/42V~

401/500 Hz
11h

24/42V=

DC
10h







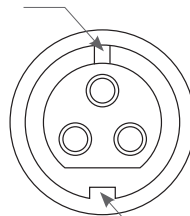

Anma Gerilimi V	Frekans Hz	Saat Pozisyonu		Renk EN 60309
		2P	3P	
20-25	50/60	Küçük Sabitleyicisiz	Küçük Sabitleyicisiz	Mor
40-50	50/60	12	12	Beyaz
20-25 and 40-50	100-200	4	4	Yeşil
	300	2	2	
	400	3	3	
	>400-500	11	11	
	DC	10	-	Beyaz



Priz önden görünüm







Küçük Sabitleyici



Ana Sabitleyici

Referans	Anma Gerilim V Frekans Hz	Ürün Tanımı	Renk	Bağlantı Şekli	Koruma Sınıfı	Ambalaj	
						Kutu / Koli	τ / Adet
2 x 16A		CEE NORM ALÇAK GERİLİM FİŞ ve PRİZ SERİSİ (IP44) (2P)				PG CE  	
3118-301-1800	24V 50/60Hz	Düz Fiş	Mor	Vidalı	IP 44	10	162,40
3118-304-1800		Uzatma Prizi		Vidalı	IP 44	10	198,60
3118-321-1800		Makine Prizi (düz) (70x70)		Vidalı	IP 44	10	173,20
3118-325-1800		Makine Prizi (düz) (55x55) yekpare		Vidalı	IP 44	5	173,20
3118-307-1800		Duvar Prizi		Vidalı	IP 44	10	270,60
3118-319-1800		Makine Fişi (düz) (70x70)		Vidalı	IP 44	10	191,30
3118-318-1800		Makine Fişi (eğik)		Vidalı	IP 44	10	191,30
3118-312-1800		Duvar Fişi		Vidalı	IP 44	10	270,60
3119-301-1800	24V 50/60Hz	Düz Fiş	Mor	Vidalı	IP 67	10	199,90
3119-304-1800		Uzatma Prizi		Vidalı	IP 67	10	252,80
3119-322-1800		Makine Prizi(düz) (83x90)		Vidalı	IP 67	5	238,20
3119-307-1800		Duvar Prizi (83x90)		Vidalı	IP 67	10	397,10
							
3118-301-1800	3118-304-1800	3118-321-1800	3118-312-1800	3119-301-1800	3119-304-1800	3119-307-1800	

3 x 16A		CEE NORM ALÇAK GERİLİM FİŞ ve PRİZ SERİSİ (IP44) (2P+E)				PG CE  	
3120-301-1800	24V 50/60Hz	Düz Fiş	Mor	Vidalı	IP 44	10	180,40
3120-304-1800		Uzatma Prizi		Vidalı	IP 44	10	216,70
3120-321-1800		Makine Prizi (düz) (70x70)		Vidalı	IP 44	10	187,80
3120-325-1800		Makine Prizi (düz) (55x55) yekpare		Vidalı	IP 44	5	187,80
3120-307-1800		Duvar Prizi		Vidalı	IP 44	10	288,80
3120-319-1800		Makine Fişi (düz) (70x70)		Vidalı	IP 44	10	209,30
3120-318-1800		Makine Fişi (eğik)		Vidalı	IP 44	10	209,30
3120-312-1800		Duvar Fişi		Vidalı	IP 44	10	288,80
3121-301-1800	24V 50/60Hz	Düz Fiş	Mor	Vidalı	IP 67	10	233,90
3121-304-1800		Uzatma Prizi		Vidalı	IP 67	10	273,70
3121-322-1800		Makine Prizi(düz) (83x90)		Vidalı	IP 67	5	256,30
3121-307-1800		Duvar Prizi (83x90)		Vidalı	IP 67	10	415,10

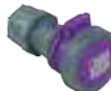
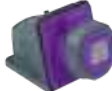
2 x 32A		CEE NORM ALÇAK GERİLİM FİŞ ve PRİZ SERİSİ (IP44) (2P)				PG CE  	
3112-301-1800	24V 50/60Hz	Düz Fiş	Mor	Vidalı	IP 44	10	191,30
3112-304-1800		Uzatma Prizi		Vidalı	IP 44	10	227,30
3112-321-1800		Makine Prizi (düz) (70x70)		Vidalı	IP 44	10	194,80
3112-325-1800		Makine Prizi (düz) (55x55) yekpare		Vidalı	IP 44	5	194,80
3112-307-1800		Duvar Prizi		Vidalı	IP 44	10	324,90
3112-319-1800		Makine Fişi (düz) (70x70)		Vidalı	IP 44	10	220,20
3112-318-1800		Makine Fişi (eğik)		Vidalı	IP 44	10	220,20
3112-312-1800		Duvar Fişi		Vidalı	IP 44	10	324,90
3113-301-1800	24V 50/60Hz	Düz Fiş	Mor	Vidalı	IP 67	10	270,60
3113-304-1800		Uzatma Prizi		Vidalı	IP 67	10	324,90
3113-322-1800		Makine Prizi(düz) (83x90)		Vidalı	IP 67	5	278,00
3113-307-1800		Duvar Prizi (83x90)		Vidalı	IP 67	10	451,20
							
3112-301-1800	3112-304-1800	3112-321-1800	3112-312-1800	3113-301-1800	3113-304-1800	3113-307-1800	

3 x 32A		CEE NORM ALÇAK GERİLİM FİŞ ve PRİZ SERİSİ (IP44) (2P+E)				PG CE  	
3124-301-1800	24V 50/60Hz	Düz Fiş	Mor	Vidalı	IP 44	10	209,30
3124-304-1800		Uzatma Prizi		Vidalı	IP 44	10	245,40
3124-321-1800		Makine Prizi (düz) (70x70)		Vidalı	IP 44	10	213,20
3124-325-1800		Makine Prizi (düz) (55x55) yekpare		Vidalı	IP 44	5	213,20
3124-307-1800		Duvar Prizi		Vidalı	IP 44	10	353,80
3124-319-1800		Makine Fişi (düz) (70x70)		Vidalı	IP 44	10	238,20
3124-318-1800		Makine Fişi (eğik)		Vidalı	IP 44	10	238,20
3124-312-1800		Duvar Fişi		Vidalı	IP 44	10	353,80
3125-301-1800	24V 50/60Hz	Düz Fiş	Mor	Vidalı	IP 67	10	270,60
3125-304-1800		Uzatma Prizi		Vidalı	IP 67	10	343,00
3125-322-1800		Makine Prizi(düz) (83x90)		Vidalı	IP 67	5	288,80
3125-307-1800		Duvar Prizi (83x90)		Vidalı	IP 67	10	489,50

Referans	Anma Gerilim V Frekans Hz	Ürün Tanımı	Renk	Bağlantı Şekli	Koruma Sınıfı	Ambalaj Kutu / Koli	₺ / Adet
2 x 16A	CEE NORM ALÇAK GERİLİM FİŞ ve PRİZ SERİSİ (IP44) (2P / 2h-3h-4h-10h-11h-12h)						
3118-301-1100-2h	24/42V 300Hz 2h	Düz Fiş	Yeşil	Vidalı	IP 44	10	177,50
3118-304-1100-2h		Uzatma Prizi		Vidalı	IP 44	10	202,70
3118-321-1100-2h		Makine Prizi (düz) (70x70)		Vidalı	IP 44	10	183,50
3118-325-1100-2h		Makine Prizi (düz) (55x55) yekpare		Vidalı	IP 44	5	183,50
3118-307-1100-2h		Duvar Prizi		Vidalı	IP 44	10	289,10
3118-319-1100-2h		Makine Fişi (düz) (70x70)		Vidalı	IP 44	10	193,10
3118-318-1100-2h		Makine Fişi (eğik)		Vidalı	IP 44	10	193,10
3118-312-1100-2h		Duvar Fişi		Vidalı	IP 44	10	289,10
3118-301-1100-3h	24/42V 400Hz 3h	Düz Fiş	Yeşil	Vidalı	IP 44	10	177,50
3118-304-1100-3h		Uzatma Prizi		Vidalı	IP 44	10	202,70
3118-321-1100-3h		Makine Prizi (düz) (70x70)		Vidalı	IP 44	10	183,50
3118-325-1100-3h		Makine Prizi (düz) (55x55) yekpare		Vidalı	IP 44	5	183,50
3118-307-1100-3h		Duvar Prizi		Vidalı	IP 44	10	289,10
3118-319-1100-3h		Makine Fişi (düz) (70x70)		Vidalı	IP 44	10	193,10
3118-318-1100-3h		Makine Fişi (eğik)		Vidalı	IP 44	10	193,10
3118-312-1100-3h		Duvar Fişi		Vidalı	IP 44	10	289,10
3118-301-1100-4h	24/42V 100/200Hz 4h	Düz Fiş	Yeşil	Vidalı	IP 44	10	177,50
3118-304-1100-4h		Uzatma Prizi		Vidalı	IP 44	10	202,70
3118-321-1100-4h		Makine Prizi (düz) (70x70)		Vidalı	IP 44	10	183,50
3118-325-1100-4h		Makine Prizi (düz) (55x55) yekpare		Vidalı	IP 44	5	183,50
3118-307-1100-4h		Duvar Prizi		Vidalı	IP 44	10	289,10
3118-319-1100-4h		Makine Fişi (düz) (70x70)		Vidalı	IP 44	10	193,10
3118-318-1100-4h		Makine Fişi (eğik)		Vidalı	IP 44	10	193,10
3118-312-1100-4h		Duvar Fişi		Vidalı	IP 44	10	289,10
3118-301-0400-10h	24/42V DC 10h	Düz Fiş	Beyaz	Vidalı	IP 44	10	177,50
3118-304-0400-10h		Uzatma Prizi		Vidalı	IP 44	10	202,70
3118-321-0400-10h		Makine Prizi (düz) (70x70)		Vidalı	IP 44	10	183,50
3118-325-0400-10h		Makine Prizi (düz) (55x55) yekpare		Vidalı	IP 44	5	183,50
3118-307-0400-10h		Duvar Prizi		Vidalı	IP 44	10	289,10
3118-319-0400-10h		Makine Fişi (düz) (70x70)		Vidalı	IP 44	10	193,10
3118-318-0400-10h		Makine Fişi (eğik)		Vidalı	IP 44	10	193,10
3118-312-0400-10h		Duvar Fişi		Vidalı	IP 44	10	289,10
3118-301-1100-11h	24/42V 401/500Hz 11h	Düz Fiş	Yeşil	Vidalı	IP 44	10	177,50
3118-304-1100-11h		Uzatma Prizi		Vidalı	IP 44	10	202,70
3118-321-1100-11h		Makine Prizi (düz) (70x70)		Vidalı	IP 44	10	183,50
3118-325-1100-11h		Makine Prizi (düz) (55x55) yekpare		Vidalı	IP 44	5	183,50
3118-307-1100-11h		Duvar Prizi		Vidalı	IP 44	10	289,10
3118-319-1100-11h		Makine Fişi (düz) (70x70)		Vidalı	IP 44	10	193,10
3118-318-1100-11h		Makine Fişi (eğik)		Vidalı	IP 44	10	193,10
3118-312-1100-11h		Duvar Fişi		Vidalı	IP 44	10	289,10
3118-301-0400-12h	42V 50/60Hz 12h	Düz Fiş	Beyaz	Vidalı	IP 44	10	177,50
3118-304-0400-12h		Uzatma Prizi		Vidalı	IP 44	10	202,70
3118-321-0400-12h		Makine Prizi (düz) (70x70)		Vidalı	IP 44	10	183,50
3118-325-0400-12h		Makine Prizi (düz) (55x55) yekpare		Vidalı	IP 44	5	183,50
3118-307-0400-12h		Duvar Prizi		Vidalı	IP 44	10	289,10
3118-319-0400-12h		Makine Fişi (düz) (70x70)		Vidalı	IP 44	10	193,10
3118-318-0400-12h		Makine Fişi (eğik)		Vidalı	IP 44	10	193,10
3118-312-0400-12h		Duvar Fişi		Vidalı	IP 44	10	289,10

Referans	Anma Gerilim V Frekans Hz	Ürün Tanımı	Renk	Bağlantı Şekli	Koruma Sınıfı	Ambalaj	t / Adet
						Kutu / Koli	

2 x 16A	CEE NORM ALÇAK GERİLİM FİŞ ve PRİZ SERİSİ (IP67) (2P / 2h-3h-4h-10h-11h-12h)						
----------------	---	---	--	--	--	--	--

3119-301-1100-2h	24/42V 300Hz 2h	Düz Fiş	Yeşil	Vidalı	IP 67	10	251,90
3119-304-1100-2h		Uzatma Prizi		Vidalı	IP 67	10	290,70
3119-322-1100-2h		Makine Prizi(düz) (83x90)		Vidalı	IP 67	5	260,40
3119-307-1100-2h		Duvar Prizi (83x90)		Vidalı	IP 67	10	461,90
3119-301-1100-3h	24/42V 400Hz 3h	Düz Fiş	Yeşil	Vidalı	IP 67	10	251,90
3119-304-1100-3h		Uzatma Prizi		Vidalı	IP 67	10	290,70
3119-322-1100-3h		Makine Prizi(düz) (83x90)		Vidalı	IP 67	5	260,40
3119-307-1100-3h		Duvar Prizi (83x90)		Vidalı	IP 67	10	461,90
3119-301-1100-4h	24/42V 100/200Hz 4h	Düz Fiş	Yeşil	Vidalı	IP 67	10	251,90
3119-304-1100-4h		Uzatma Prizi		Vidalı	IP 67	10	290,70
3119-322-1100-4h		Makine Prizi(düz) (83x90)		Vidalı	IP 67	5	260,40
3119-307-1100-4h		Duvar Prizi (83x90)		Vidalı	IP 67	10	461,90
3119-301-0400-10h	24/42V DC 10h	Düz Fiş	Beyaz	Vidalı	IP 67	10	251,90
3119-304-0400-10h		Uzatma Prizi		Vidalı	IP 67	10	290,70
3119-322-0400-10h		Makine Prizi(düz) (83x90)		Vidalı	IP 67	5	260,40
3119-307-0400-10h		Duvar Prizi (83x90)		Vidalı	IP 67	10	461,90
3119-301-1100-11h	24/42V 401/500Hz 11h	Düz Fiş	Yeşil	Vidalı	IP 67	10	251,90
3119-304-1100-11h		Uzatma Prizi		Vidalı	IP 67	10	290,70
3119-322-1100-11h		Makine Prizi(düz) (83x90)		Vidalı	IP 67	5	260,40
3119-307-1100-11h		Duvar Prizi (83x90)		Vidalı	IP 67	10	461,90
3119-301-1100-12h	42V 50/60Hz 12h	Düz Fiş	Beyaz	Vidalı	IP 67	10	251,90
3119-304-1100-12h		Uzatma Prizi		Vidalı	IP 67	10	290,70
3119-322-1100-12h		Makine Prizi(düz) (83x90)		Vidalı	IP 67	5	260,40
3119-307-1100-12h		Duvar Prizi (83x90)		Vidalı	IP 67	10	461,90



Referans	Anma Gerilim V Frekans Hz	Ürün Tanımı	Renk	Bağlantı Şekli	Koruma Sınıfı	Ambalaj	t / Adet
						Kutu / Koli	

3 x 16A	CEE NORM ALÇAK GERİLİM FİŞ ve PRİZ SERİSİ (IP44) (2P+E / 2h-3h-4h-11h)				PG CE LSF		
---------	---	--	--	--	-----------	--	--

3120-301-1100-2h	24/42V 300Hz 2h	Düz Fiş	Yeşil	Vidalı	IP 44	10	210,70
3120-304-1100-2h		Uzatma Prizi		Vidalı	IP 44	10	244,60
3120-321-1100-2h		Makine Prizi (düz) (70x70)		Vidalı	IP 44	10	228,00
3120-325-1100-2h		Makine Prizi (düz) (55x55) yekpare		Vidalı	IP 44	5	228,00
3120-307-1100-2h		Duvar Prizi		Vidalı	IP 44	10	320,40
3120-319-1100-2h		Makine Fişi (düz) (70x70)		Vidalı	IP 44	10	214,80
3120-318-1100-2h		Makine Fişi (eğik)		Vidalı	IP 44	10	214,80
3120-312-1100-2h		Duvar Fişi		Vidalı	IP 44	10	320,40

3120-301-1100-3h	24/42V 400Hz 3h	Düz Fiş	Yeşil	Vidalı	IP 44	10	210,70
3120-304-1100-3h		Uzatma Prizi		Vidalı	IP 44	10	244,60
3120-321-1100-3h		Makine Prizi (düz) (70x70)		Vidalı	IP 44	10	228,00
3120-325-1100-3h		Makine Prizi (düz) (55x55) yekpare		Vidalı	IP 44	5	228,00
3120-307-1100-3h		Duvar Prizi		Vidalı	IP 44	10	320,40
3120-319-1100-3h		Makine Fişi (düz) (70x70)		Vidalı	IP 44	10	214,80
3120-318-1100-3h		Makine Fişi (eğik)		Vidalı	IP 44	10	214,80
3120-312-1100-3h		Duvar Fişi		Vidalı	IP 44	10	320,40

3120-301-1100-4h	24/42V 100/200Hz 4h	Düz Fiş	Yeşil	Vidalı	IP 44	10	210,70
3120-304-1100-4h		Uzatma Prizi		Vidalı	IP 44	10	244,60
3120-321-1100-4h		Makine Prizi (düz) (70x70)		Vidalı	IP 44	10	228,00
3120-325-1100-4h		Makine Prizi (düz) (55x55) yekpare		Vidalı	IP 44	5	228,00
3120-307-1100-4h		Duvar Prizi		Vidalı	IP 44	10	320,40
3120-319-1100-4h		Makine Fişi (düz) (70x70)		Vidalı	IP 44	10	214,80
3120-318-1100-4h		Makine Fişi (eğik)		Vidalı	IP 44	10	214,80
3120-312-1100-4h		Duvar Fişi		Vidalı	IP 44	10	320,40

3120-301-1100-11h	24/42V 401/500Hz 11h	Düz Fiş	Yeşil	Vidalı	IP 44	10	210,70
3120-304-1100-11h		Uzatma Prizi		Vidalı	IP 44	10	244,60
3120-321-1100-11h		Makine Prizi (düz) (70x70)		Vidalı	IP 44	10	228,00
3120-325-1100-11h		Makine Prizi (düz) (55x55) yekpare		Vidalı	IP 44	5	228,00
3120-307-1100-11h		Duvar Prizi		Vidalı	IP 44	10	320,40
3120-319-1100-11h		Makine Fişi (düz) (70x70)		Vidalı	IP 44	10	214,80
3120-318-1100-11h		Makine Fişi (eğik)		Vidalı	IP 44	10	214,80
3120-312-1100-11h		Duvar Fişi		Vidalı	IP 44	10	320,40

3120-301-0400-12h	42V 50/60Hz 12h	Düz Fiş	Beyaz	Vidalı	IP 44	10	210,70
3120-304-0400-12h		Uzatma Prizi		Vidalı	IP 44	10	244,60
3120-321-0400-12h		Makine Prizi (düz) (70x70)		Vidalı	IP 44	10	228,00
3120-325-0400-12h		Makine Prizi (düz) (55x55) yekpare		Vidalı	IP 44	5	228,00
3120-307-0400-12h		Duvar Prizi		Vidalı	IP 44	10	320,40
3120-319-0400-12h		Makine Fişi (düz) (70x70)		Vidalı	IP 44	10	214,80
3120-318-0400-12h		Makine Fişi (eğik)		Vidalı	IP 44	10	214,80
3120-312-0400-12h		Duvar Fişi		Vidalı	IP 44	10	320,40

						
3120-301-1100-11h	3120-325-1100-11h	3120-312-1100-4h	3120-319-1100-2h	3120-307-1100-2h	3120-301-0400-12h	3120-304-0400-12h



Referans	Anma Gerilim V Frekans Hz	Ürün Tanımı	Renk	Bağlantı Şekli	Koruma Sınıfı	Ambalaj	t / Adet
						Kutu / Koli	

3 x 16A	CEE NORM ALÇAK GERİLİM FİŞ ve PRİZ SERİSİ (IP67) (2P+E / 2h-3h-4h-11h-12h)						
---------	---	--	--	--	---	--	--

3121-301-1100-2h	24/42V 300Hz 2h	Düz Fiş	Yeşil	Vidalı	IP 67	10	296,00
3121-304-1100-2h		Uzatma Prizi		Vidalı	IP 67	10	346,20
3121-322-1100-2h		Makine Prizi(düz) (83x90)		Vidalı	IP 67	5	311,60
3121-307-1100-2h		Duvar Prizi (83x90)		Vidalı	IP 67	10	514,80
3121-301-1100-3h	24/42V 400Hz 3h	Düz Fiş	Yeşil	Vidalı	IP 67	10	296,00
3121-304-1100-3h		Uzatma Prizi		Vidalı	IP 67	10	346,20
3121-322-1100-3h		Makine Prizi(düz) (83x90)		Vidalı	IP 67	5	311,60
3121-307-1100-3h		Duvar Prizi (83x90)		Vidalı	IP 67	10	514,80
3121-301-1100-4h	24/42V 100/200Hz 4h	Düz Fiş	Yeşil	Vidalı	IP 67	10	296,00
3121-304-1100-4h		Uzatma Prizi		Vidalı	IP 67	10	346,20
3121-322-1100-4h		Makine Prizi(düz) (83x90)		Vidalı	IP 67	5	311,60
3121-307-1100-4h		Duvar Prizi (83x90)		Vidalı	IP 67	10	514,80
3121-301-1100-11h	24/42V 401/500Hz 11h	Düz Fiş	Yeşil	Vidalı	IP 67	10	296,00
3121-304-1100-11h		Uzatma Prizi		Vidalı	IP 67	10	346,20
3121-322-1100-11h		Makine Prizi(düz) (83x90)		Vidalı	IP 67	5	311,60
3121-307-1100-11h		Duvar Prizi (83x90)		Vidalı	IP 67	10	514,80
3121-301-0400-12h	42V 50/60Hz 12h	Düz Fiş	Beyaz	Vidalı	IP 67	10	296,00
3121-304-0400-12h		Uzatma Prizi		Vidalı	IP 67	10	346,20
3121-322-0400-12h		Makine Prizi(düz) (83x90)		Vidalı	IP 67	5	311,60
3121-307-0400-12h		Duvar Prizi (83x90)		Vidalı	IP 67	10	514,80

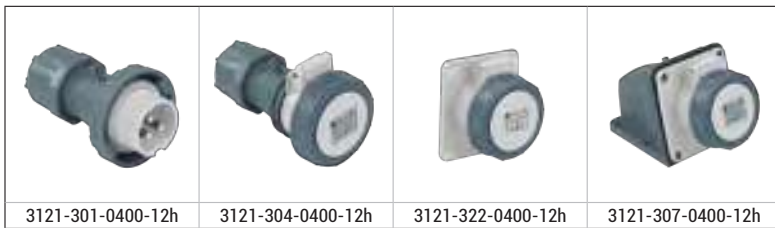

Referans	Anma Gerilim V Frekans Hz	Ürün Tanımı	Renk	Bağlantı Şekli	Koruma Sınıfı	Ambalaj Kutu / Koli	₺ / Adet
2 x 32A	CEE NORM ALÇAK GERİLİM FİŞ ve PRİZ SERİSİ (IP44) (2P / 2h-3h-4h-10h-11h-12h)						
3112-301-1100-2h	24/42V 300Hz 2h	Düz Fiş	Yeşil	Vidalı	IP 44	10	210,70
3112-304-1100-2h		Uzatma Prizi		Vidalı	IP 44	10	244,60
3112-321-1100-2h		Makine Prizi (düz) (70x70)		Vidalı	IP 44	10	214,20
3112-325-1100-2h		Makine Prizi (düz) (55x55) yekpare		Vidalı	IP 44	5	214,20
3112-307-1100-2h		Duvar Prizi		Vidalı	IP 44	10	348,90
3112-319-1100-2h		Makine Fişi (düz) (70x70)		Vidalı	IP 44	10	230,80
3112-318-1100-2h		Makine Fişi (eğik)		Vidalı	IP 44	10	230,80
3112-312-1100-2h		Duvar Fişi		Vidalı	IP 44	10	348,90
3112-301-1100-3h	24/42V 400Hz 3h	Düz Fiş	Yeşil	Vidalı	IP 44	10	210,70
3112-304-1100-3h		Uzatma Prizi		Vidalı	IP 44	10	244,60
3112-321-1100-3h		Makine Prizi (düz) (70x70)		Vidalı	IP 44	10	214,20
3112-325-1100-3h		Makine Prizi (düz) (55x55) yekpare		Vidalı	IP 44	5	214,20
3112-307-1100-3h		Duvar Prizi		Vidalı	IP 44	10	348,90
3112-319-1100-3h		Makine Fişi (düz) (70x70)		Vidalı	IP 44	10	230,80
3112-318-1100-3h		Makine Fişi (eğik)		Vidalı	IP 44	10	230,80
3112-312-1100-3h		Duvar Fişi		Vidalı	IP 44	10	348,90
3112-301-1100-4h	24/42V 100/200Hz 4h	Düz Fiş	Yeşil	Vidalı	IP 44	10	210,70
3112-304-1100-4h		Uzatma Prizi		Vidalı	IP 44	10	244,60
3112-321-1100-4h		Makine Prizi (düz) (70x70)		Vidalı	IP 44	10	214,20
3112-325-1100-4h		Makine Prizi (düz) (55x55) yekpare		Vidalı	IP 44	5	214,20
3112-307-1100-4h		Duvar Prizi		Vidalı	IP 44	10	348,90
3112-319-1100-4h		Makine Fişi (düz) (70x70)		Vidalı	IP 44	10	230,80
3112-318-1100-4h		Makine Fişi (eğik)		Vidalı	IP 44	10	230,80
3112-312-1100-4h		Duvar Fişi		Vidalı	IP 44	10	348,90
3112-301-0400-10h	24/42V DC 10h	Düz Fiş	Beyaz	Vidalı	IP 44	10	210,70
3112-304-0400-10h		Uzatma Prizi		Vidalı	IP 44	10	244,60
3112-321-0400-10h		Makine Prizi (düz) (70x70)		Vidalı	IP 44	10	214,20
3112-325-0400-10h		Makine Prizi (düz) (55x55) yekpare		Vidalı	IP 44	5	214,20
3112-307-0400-10h		Duvar Prizi		Vidalı	IP 44	10	348,90
3112-319-0400-10h		Makine Fişi (düz) (70x70)		Vidalı	IP 44	10	230,80
3112-318-0400-10h		Makine Fişi (eğik)		Vidalı	IP 44	10	230,80
3112-312-0400-10h		Duvar Fişi		Vidalı	IP 44	10	348,90
3112-301-1100-11h	24/42V 401/500Hz 11h	Düz Fiş	Yeşil	Vidalı	IP 44	10	210,70
3112-304-1100-11h		Uzatma Prizi		Vidalı	IP 44	10	244,60
3112-321-1100-11h		Makine Prizi (düz) (70x70)		Vidalı	IP 44	10	214,20
3112-325-1100-11h		Makine Prizi (düz) (55x55) yekpare		Vidalı	IP 44	5	214,20
3112-307-1100-11h		Duvar Prizi		Vidalı	IP 44	10	348,90
3112-319-1100-11h		Makine Fişi (düz) (70x70)		Vidalı	IP 44	10	230,80
3112-318-1100-11h		Makine Fişi (eğik)		Vidalı	IP 44	10	230,80
3112-312-1100-11h		Duvar Fişi		Vidalı	IP 44	10	348,90
3112-301-0400-12h	42V 50/60Hz 12h	Düz Fiş	Beyaz	Vidalı	IP 44	10	210,70
3112-304-0400-12h		Uzatma Prizi		Vidalı	IP 44	10	244,60
3112-321-0400-12h		Makine Prizi (düz) (70x70)		Vidalı	IP 44	10	214,20
3112-325-0400-12h		Makine Prizi (düz) (55x55) yekpare		Vidalı	IP 44	5	214,20
3112-307-0400-12h		Duvar Prizi		Vidalı	IP 44	10	348,90
3112-319-0400-12h		Makine Fişi (düz) (70x70)		Vidalı	IP 44	10	230,80
3112-318-0400-12h		Makine Fişi (eğik)		Vidalı	IP 44	10	230,80
3112-312-0400-12h		Duvar Fişi		Vidalı	IP 44	10	348,90

Referans	Anma Gerilim V Frekans Hz	Ürün Tanımı	Renk	Bağlantı Şekli	Koruma Sınıfı	Ambalaj	t / Adet
						Kutu / Koli	

2 x 32A	CEE NORM ALÇAK GERİLİM FİŞ ve PRİZ SERİSİ (IP67) (2P+E / 2h-3h-4h-10h-11h-12h)	
----------------	---	--

3113-301-1100-2h	24/42V 300Hz 2h	Düz Fiş	Yeşil	Vidalı	IP 67	10	286,60
3113-304-1100-2h		Uzatma Prizi		Vidalı	IP 67	10	339,30
3113-322-1100-2h		Makine Prizi(düz) (83x90)		Vidalı	IP 67	5	291,70
3113-307-1100-2h		Duvar Prizi (83x90)		Vidalı	IP 67	10	558,40
3113-301-1100-3h	24/42V 400Hz 3h	Düz Fiş	Yeşil	Vidalı	IP 67	10	286,60
3113-304-1100-3h		Uzatma Prizi		Vidalı	IP 67	10	339,30
3113-322-1100-3h		Makine Prizi(düz) (83x90)		Vidalı	IP 67	5	291,70
3113-307-1100-3h		Duvar Prizi (83x90)		Vidalı	IP 67	10	558,40
3113-301-1100-4h	24/42V 100/200Hz 4h	Düz Fiş	Yeşil	Vidalı	IP 67	10	286,60
3113-304-1100-4h		Uzatma Prizi		Vidalı	IP 67	10	339,30
3113-322-1100-4h		Makine Prizi(düz) (83x90)		Vidalı	IP 67	5	291,70
3113-307-1100-4h		Duvar Prizi (83x90)		Vidalı	IP 67	10	558,40
3113-301-0400-10h	24/42V DC 10h	Düz Fiş	Beyaz	Vidalı	IP 67	10	286,60
3113-304-0400-10h		Uzatma Prizi		Vidalı	IP 67	10	339,30
3113-322-0400-10h		Makine Prizi(düz) (83x90)		Vidalı	IP 67	5	291,70
3113-307-0400-10h		Duvar Prizi (83x90)		Vidalı	IP 67	10	558,40
3113-301-1100-11h	24/42V 401/500Hz 11h	Düz Fiş	Yeşil	Vidalı	IP 67	10	286,60
3113-304-1100-11h		Uzatma Prizi		Vidalı	IP 67	10	339,30
3113-322-1100-11h		Makine Prizi(düz) (83x90)		Vidalı	IP 67	5	291,70
3113-307-1100-11h		Duvar Prizi (83x90)		Vidalı	IP 67	10	558,40
3113-301-0400-12h	42V 50/60Hz 12h	Düz Fiş	Beyaz	Vidalı	IP 67	10	286,60
3113-304-0400-12h		Uzatma Prizi		Vidalı	IP 67	10	339,30
3113-322-0400-12h		Makine Prizi(düz) (83x90)		Vidalı	IP 67	5	291,70
3113-307-0400-12h		Duvar Prizi (83x90)		Vidalı	IP 67	10	558,40



Referans	Anma Gerilim V Frekans Hz	Ürün Tanımı	Renk	Bağlantı Şekli	Koruma Sınıfı	Ambalaj	t / Adet
						Kutu / Koli	

3 x 32A	CEE NORM ALÇAK GERİLİM FİŞ ve PRİZ SERİSİ (IP44) (2P+E / 2h-3h-4h-11h-12h)				PG CE LSF		
---------	---	--	--	--	-----------	--	--

3124-301-1100-2h	24/42V 300Hz 2h	Düz Fiş	Yeşil	Vidalı	IP 44	10	254,00
3124-304-1100-2h		Uzatma Prizi		Vidalı	IP 44	10	280,20
3124-321-1100-2h		Makine Prizi (düz) (70x70)		Vidalı	IP 44	10	269,60
3124-325-1100-2h		Makine Prizi (düz) (55x55) yekpare		Vidalı	IP 44	5	269,60
3124-307-1100-2h		Duvar Prizi		Vidalı	IP 44	10	386,40
3124-319-1100-2h		Makine Fişi (düz) (70x70)		Vidalı	IP 44	10	259,10
3124-318-1100-2h		Makine Fişi (eğik)		Vidalı	IP 44	10	259,10
3124-312-1100-2h		Duvar Fişi		Vidalı	IP 44	10	386,40

3124-301-1100-3h	24/42V 400Hz 3h	Düz Fiş	Yeşil	Vidalı	IP 44	10	254,00
3124-304-1100-3h		Uzatma Prizi		Vidalı	IP 44	10	280,20
3124-321-1100-3h		Makine Prizi (düz) (70x70)		Vidalı	IP 44	10	269,60
3124-325-1100-3h		Makine Prizi (düz) (55x55) yekpare		Vidalı	IP 44	5	269,60
3124-307-1100-3h		Duvar Prizi		Vidalı	IP 44	10	386,40
3124-319-1100-3h		Makine Fişi (düz) (70x70)		Vidalı	IP 44	10	259,10
3124-318-1100-3h		Makine Fişi (eğik)		Vidalı	IP 44	10	259,10
3124-312-1100-3h		Duvar Fişi		Vidalı	IP 44	10	386,40

3124-301-1100-4h	24/42V 100/200Hz 4h	Düz Fiş	Yeşil	Vidalı	IP 44	10	254,00
3124-304-1100-4h		Uzatma Prizi		Vidalı	IP 44	10	280,20
3124-321-1100-4h		Makine Prizi (düz) (70x70)		Vidalı	IP 44	10	269,60
3124-325-1100-4h		Makine Prizi (düz) (55x55) yekpare		Vidalı	IP 44	5	269,60
3124-307-1100-4h		Duvar Prizi		Vidalı	IP 44	10	386,40
3124-319-1100-4h		Makine Fişi (düz) (70x70)		Vidalı	IP 44	10	259,10
3124-318-1100-4h		Makine Fişi (eğik)		Vidalı	IP 44	10	259,10
3124-312-1100-4h		Duvar Fişi		Vidalı	IP 44	10	386,40

3124-301-1100-11h	24/42V 401/500Hz 11h	Düz Fiş	Yeşil	Vidalı	IP 44	10	254,00
3124-304-1100-11h		Uzatma Prizi		Vidalı	IP 44	10	280,20
3124-321-1100-11h		Makine Prizi (düz) (70x70)		Vidalı	IP 44	10	269,60
3124-325-1100-11h		Makine Prizi (düz) (55x55) yekpare		Vidalı	IP 44	5	269,60
3124-307-1100-11h		Duvar Prizi		Vidalı	IP 44	10	386,40
3124-319-1100-11h		Makine Fişi (düz) (70x70)		Vidalı	IP 44	10	259,10
3124-318-1100-11h		Makine Fişi (eğik)		Vidalı	IP 44	10	259,10
3124-312-1100-11h		Duvar Fişi		Vidalı	IP 44	10	386,40

3124-301-0400-12h	42V 50/60Hz 12h	Düz Fiş	Beyaz	Vidalı	IP 44	10	254,00
3124-304-0400-12h		Uzatma Prizi		Vidalı	IP 44	10	280,20
3124-321-0400-12h		Makine Prizi (düz) (70x70)		Vidalı	IP 44	10	269,60
3124-325-0400-12h		Makine Prizi (düz) (55x55) yekpare		Vidalı	IP 44	5	269,60
3124-307-0400-12h		Duvar Prizi		Vidalı	IP 44	10	386,40
3124-319-0400-12h		Makine Fişi (düz) (70x70)		Vidalı	IP 44	10	259,10
3124-318-0400-12h		Makine Fişi (eğik)		Vidalı	IP 44	10	259,10
3124-312-0400-12h		Duvar Fişi		Vidalı	IP 44	10	386,40

						
3124-301-1100-2h	3124-304-1100-2h	3124-325-1100-2h	3124-319-1100-3h	3124-301-0400-12h	3124-319-0400-12h	3124-307-0400-12h

Referans	Anma Gerilim V Frekans Hz	Ürün Tanımı	Renk	Bağlantı Şekli	Koruma Sınıfı	Ambalaj	t / Adet
						Kutu / Koli	

3 x 32A	CEE NORM ALÇAK GERİLİM FİŞ ve PRİZ SERİSİ (IP67) (2P+E / 2h-3h-4h-11h-12h)						
---------	---	--	--	--	---	--	--

3125-301-1100-2h	24/42V 300Hz 2h	Düz Fiş	Yeşil	Vidalı	IP 67	10	341,50
3125-304-1100-2h		Uzatma Prizi		Vidalı	IP 67	10	404,50
3125-322-1100-2h		Makine Prizi(düz) (83x90)		Vidalı	IP 67	5	362,60
3125-307-1100-2h		Duvar Prizi (83x90)		Vidalı	IP 67	10	619,30
3125-301-1100-3h	24/42V 400Hz 3h	Düz Fiş	Yeşil	Vidalı	IP 67	10	341,50
3125-304-1100-3h		Uzatma Prizi		Vidalı	IP 67	10	404,50
3125-322-1100-3h		Makine Prizi(düz) (83x90)		Vidalı	IP 67	5	362,60
3125-307-1100-3h		Duvar Prizi (83x90)		Vidalı	IP 67	10	619,30
3125-301-1100-4h	24/42V 100/200Hz 4h	Düz Fiş	Yeşil	Vidalı	IP 67	10	341,50
3125-304-1100-4h		Uzatma Prizi		Vidalı	IP 67	10	404,50
3125-322-1100-4h		Makine Prizi(düz) (83x90)		Vidalı	IP 67	5	362,60
3125-307-1100-4h		Duvar Prizi (83x90)		Vidalı	IP 67	10	619,30
3125-301-1100-11h	24/42V 401/500Hz 11h	Düz Fiş	Yeşil	Vidalı	IP 67	10	341,50
3125-304-1100-11h		Uzatma Prizi		Vidalı	IP 67	10	404,50
3125-322-1100-11h		Makine Prizi(düz) (83x90)		Vidalı	IP 67	5	362,60
3125-307-1100-11h		Duvar Prizi (83x90)		Vidalı	IP 67	10	619,30
3125-301-0400-12h	42V 50/60Hz 12h	Düz Fiş	Beyaz	Vidalı	IP 67	10	341,50
3125-304-0400-12h		Uzatma Prizi		Vidalı	IP 67	10	404,50
3125-322-0400-12h		Makine Prizi(düz) (83x90)		Vidalı	IP 67	5	362,60
3125-307-0400-12h		Duvar Prizi (83x90)		Vidalı	IP 67	10	619,30



YÜKSEK AKIM FIŞ & PRİZLER



YÜKSEK AKIM FİŞ - PRİZ GRUPLARI 200A - 800A



El temasını engelleyen kontak kapak diskleri

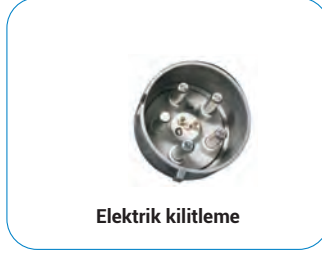

Elektrik kilitleme



Önden değiştirilebilen kontaklar



Mekanik kilitleme

Temel Karakteristikler:

- 160A - 200A - 250A - 315A - 400A - 500 A - 600A akım taşıma seviyesi
- 1000V AC, 50/60 Hz gerilim seviyesi
- 4 kontak (3P+E) ve 5 kontak (3P+N+E) seçenekleri
- 2 adet pilot kontak
- IP 67 koruma sınıfı
- IEC EN 60309-1 / VDE 0623, Part 1 standardına uyumlu gövde tasarımı
- IEC 60309-2 standardına uyumlu gerilim kodlama sistemi

- Gümüş kaplı kontaklar
- 250A ve 400A için önden değiştirilebilir kontak parçaları
- Yardımcı kollar yardımıyla kolay birleştirilip ayrılabilme olanağı
- Devre kesicili, elektrik kilitlemeli, mekanik kilitlemeli ve toprak kaçak

Temel Uygulama Alanları:

- Hareketli yükler
- Büyük saha dağıtım panolarının kullanıldığı inşaat alanları
- Delme işlemi yapılan sahalar ve konveyör bant uygulamalarının yer aldığı tesisler
- Tünel ve maden uygulamaları
- Ocaklar
- Yüksek hızlı trenler
- Limanlar ve konteyner depolama sahaları
- Konserler gibi büyük organizasyonlarda kullanılan seygar enerji kaynakları
- Eritme fırınlarının kullanıldığı tesisler
- Test ekipmanları

Seri	Gövde	Nominal Akım (A)	Anma Akımı (A)	Çalışma Sıcaklığı	Kablo Kesiti (mm²)
D	Plastik	160	160	- 40 °C / +100 °C	35 - 150
C	Plastik	200	250	- 40 °C / +100 °C	35 - 150
C	Plastik	250	285	- 40 °C / +100 °C	35 - 150
B	Alüminyum	250	315	- 40 °C / +100 °C	70 - 240
B	Alüminyum	315	380	- 40 °C / +100 °C	70 - 240
B	Alüminyum	400	450	- 40 °C / +100 °C	70 - 240
A	Alüminyum	500	500	- 40 °C / +100 °C	70 - 240
A	Alüminyum	600	600	- 40 °C / +100 °C	70 - 240



200A Duvar Prizi
Elektrik Kilitlemeli
(Kontaktörlü)



250/400A Duvar Prizi
Elektrik Kilitlemeli
(Kontaktörlü)



200A Duvar Prizi
Elektrik Kilitlemeli
(TMS'li)



200A
Duvar Prizi
Mekanik Kilitlemeli



250/400A
Duvar Prizi
Mekanik Kilitlemeli

Referans	Ürün Tanımı	Serisi	Koruma Sınıfı	Ambalaj	EUR / Adet
				Kutu / Koli	

4 x 160A
380 - 415 V. AC

YÜKSEK AKIM FIŞ ve PRİZ SERİSİ
(3P+E+p)

PLASTİK
GÖVDE

53-25121	Fiş	D	IP 67	1	SİPARİŞTE
53-25126	Uzatma Prizi	D	IP 67	1	SİPARİŞTE
53-25166	Makine Prizi	D	IP 67	1	SİPARİŞTE
53-25186	Eğik Makine Prizi	D	IP 67	1	SİPARİŞTE
53-25146	Duvar Prizi	D	IP 67	1	SİPARİŞTE
53-25161	Makine Fişi	D	IP 67	1	SİPARİŞTE
53-25181	Eğik Makine Fişi	D	IP 67	1	SİPARİŞTE
53-25141	Duvar Fişi	D	IP 67	1	SİPARİŞTE

5 x 160A
380 - 415 V. AC

YÜKSEK AKIM FIŞ ve PRİZ SERİSİ
(3P+N+E+p)

PLASTİK
GÖVDE

53-25131	Fiş	D	IP 67	1	SİPARİŞTE
53-25136	Uzatma Prizi	D	IP 67	1	SİPARİŞTE
53-25176	Makine Prizi	D	IP 67	1	SİPARİŞTE
53-25196	Eğik Makine Prizi	D	IP 67	1	SİPARİŞTE
53-25156	Duvar Prizi	D	IP 67	1	SİPARİŞTE
53-25171	Makine Fişi	D	IP 67	1	SİPARİŞTE
53-25191	Eğik Makine Fişi	D	IP 67	1	SİPARİŞTE
53-25151	Duvar Fişi	D	IP 67	1	SİPARİŞTE



4 x 200A
380 - 415 V. AC

YÜKSEK AKIM FIŞ ve PRİZ SERİSİ
(3P+E+p)

PLASTİK
GÖVDE

53-11431	Fiş	C	IP 67	1	SİPARİŞTE
53-11641	Uzatma Prizi	C	IP 67	1	SİPARİŞTE
53-11761	Makine Prizi	C	IP 67	1	SİPARİŞTE
53-20609	Eğik Makine Prizi	C	IP 67	1	SİPARİŞTE
53-11671	Duvar Prizi	C	IP 67	1	SİPARİŞTE
53-11731	Makine Fişi	C	IP 67	1	SİPARİŞTE
53-20579	Eğik Makine Fişi	C	IP 67	1	SİPARİŞTE
53-11701	Duvar Fişi	C	IP 67	1	SİPARİŞTE

5 x 200A
380 - 415 V. AC

YÜKSEK AKIM FIŞ ve PRİZ SERİSİ
(3P+N+E+p)

PLASTİK
GÖVDE

53-11436	Fiş	C	IP 67	1	SİPARİŞTE
53-11646	Uzatma Prizi	C	IP 67	1	SİPARİŞTE
53-11766	Makine Prizi	C	IP 67	1	SİPARİŞTE
53-20614	Eğik Makine Prizi	C	IP 67	1	SİPARİŞTE
53-11676	Duvar Prizi	C	IP 67	1	SİPARİŞTE
53-11736	Makine Fişi	C	IP 67	1	SİPARİŞTE
53-20584	Eğik Makine Fişi	C	IP 67	1	SİPARİŞTE
53-11706	Duvar Fişi	C	IP 67	1	SİPARİŞTE

Referans	Ürün Tanımı	Serisi	Koruma Sınıfı	Ambalaj	EUR / Adet
				Kutu / Koli	

4 x 250A
380 - 415 V. AC

YÜKSEK AKIM FIŞ ve PRİZ SERİSİ
(3P+E+p)

PLASTİK GÖVDE

53-22081	Fiş	C	IP 67	1	SİPARİŞTE
53-22121	Uzatma Prizi	C	IP 67	1	SİPARİŞTE
53-22131	Makine Prizi	C	IP 67	1	SİPARİŞTE
53-22141	Eğik Makine Prizi	C	IP 67	1	SİPARİŞTE
53-22151	Duvar Prizi	C	IP 67	1	SİPARİŞTE
53-22091	Makine Fişi	C	IP 67	1	SİPARİŞTE
53-22101	Eğik Makine Fişi	C	IP 67	1	SİPARİŞTE
53-22111	Duvar Fişi	C	IP 67	1	SİPARİŞTE

5 x 250A
380 - 415 V. AC

YÜKSEK AKIM FIŞ ve PRİZ SERİSİ
(3P+N+E +p)

PLASTİK GÖVDE

53-22086	Fiş	C	IP 67	1	SİPARİŞTE
53-22126	Uzatma Prizi	C	IP 67	1	SİPARİŞTE
53-22136	Makine Prizi	C	IP 67	1	SİPARİŞTE
53-22146	Eğik Makine Prizi	C	IP 67	1	SİPARİŞTE
53-22156	Duvar Prizi	C	IP 67	1	SİPARİŞTE
53-22096	Makine Fişi	C	IP 67	1	SİPARİŞTE
53-22106	Eğik Makine Fişi	C	IP 67	1	SİPARİŞTE
53-22116	Duvar Fişi	C	IP 67	1	SİPARİŞTE

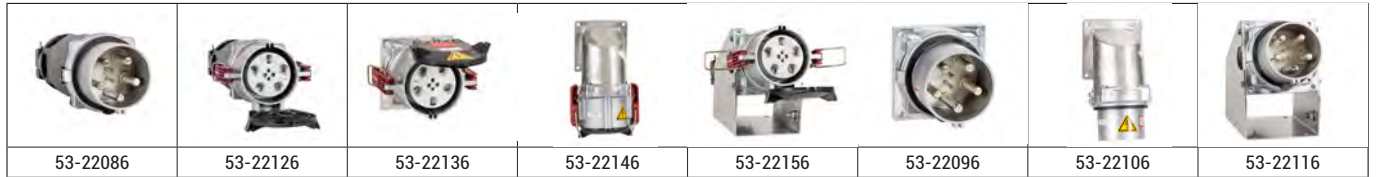

4 x 250A
380 - 415 V. AC

YÜKSEK AKIM FIŞ ve PRİZ SERİSİ
(3P+E +p)

ALÜMİNYUM GÖVDE

53-11441	Fiş	B	IP 67	1	SİPARİŞTE
53-11651	Uzatma Prizi	B	IP 67	1	SİPARİŞTE
53-11771	Makine Prizi	B	IP 67	1	SİPARİŞTE
53-20619	Eğik Makine Prizi	B	IP 67	1	SİPARİŞTE
53-11681	Duvar Prizi	B	IP 67	1	SİPARİŞTE
53-11741	Makine Fişi	B	IP 67	1	SİPARİŞTE
53-20589	Eğik Makine Fişi	B	IP 67	1	SİPARİŞTE
53-11711	Duvar Fişi	B	IP 67	1	SİPARİŞTE

5 x 250A
380 - 415 V. AC

YÜKSEK AKIM FIŞ ve PRİZ SERİSİ
(3P+N+E +p)

ALÜMİNYUM GÖVDE

53-11446	Fiş	B	IP 67	1	SİPARİŞTE
53-11656	Uzatma Prizi	B	IP 67	1	SİPARİŞTE
53-11776	Makine Prizi	B	IP 67	1	SİPARİŞTE
53-20624	Eğik Makine Prizi	B	IP 67	1	SİPARİŞTE
53-11686	Duvar Prizi	B	IP 67	1	SİPARİŞTE
53-11746	Makine Fişi	B	IP 67	1	SİPARİŞTE
53-20594	Eğik Makine Fişi	B	IP 67	1	SİPARİŞTE
53-11716	Duvar Fişi	B	IP 67	1	SİPARİŞTE

Referans	Ürün Tanımı	Serisi	Koruma Sınıfı	Ambalaj	EUR / Adet
				Kutu / Koli	

4 x 315A
380 - 415 V. AC

YÜKSEK AKIM FİŞ ve PRİZ SERİSİ
(3P+E+p)

ALÜMİNYUM
GÖVDE

Referans	Ürün Tanımı	Serisi	Koruma Sınıfı	Ambalaj	EUR / Adet
53-22901	Fiş	B	IP 67	1	SİPARİŞTE
53-22891	Uzatma Prizi	B	IP 67	1	SİPARİŞTE
53-22871	Makine Prizi	B	IP 67	1	SİPARİŞTE
53-22881	Eğik Makine Prizi	B	IP 67	1	SİPARİŞTE
53-22861	Duvar Prizi	B	IP 67	1	SİPARİŞTE
53-22921	Makine Fişi	B	IP 67	1	SİPARİŞTE
53-22931	Eğik Makine Fişi	B	IP 67	1	SİPARİŞTE
53-22911	Duvar Fişi	B	IP 67	1	SİPARİŞTE

5 x 315A
380 - 415 V. AC

YÜKSEK AKIM FİŞ ve PRİZ SERİSİ
(3P+N+E +p)

ALÜMİNYUM
GÖVDE

Referans	Ürün Tanımı	Serisi	Koruma Sınıfı	Ambalaj	EUR / Adet
53-22906	Fiş	B	IP 67	1	SİPARİŞTE
53-22896	Uzatma Prizi	B	IP 67	1	SİPARİŞTE
53-22876	Makine Prizi	B	IP 67	1	SİPARİŞTE
53-22886	Eğik Makine Prizi	B	IP 67	1	SİPARİŞTE
53-22866	Duvar Prizi	B	IP 67	1	SİPARİŞTE
53-22926	Makine Fişi	B	IP 67	1	SİPARİŞTE
53-22936	Eğik Makine Fişi	B	IP 67	1	SİPARİŞTE
53-22916	Duvar Fişi	B	IP 67	1	SİPARİŞTE

4 x 400A
380 - 415 V. AC

YÜKSEK AKIM FİŞ ve PRİZ SERİSİ
(3P+E +p)

ALÜMİNYUM
GÖVDE







Referans	Ürün Tanımı	Serisi	Koruma Sınıfı	Ambalaj	EUR / Adet
53-11451	Fiş	B	IP 67	1	SİPARİŞTE
53-11661	Uzatma Prizi	B	IP 67	1	SİPARİŞTE
53-11781	Makine Prizi	B	IP 67	1	SİPARİŞTE
53-20629	Eğik Makine Prizi	B	IP 67	1	SİPARİŞTE
53-11691	Duvar Prizi	B	IP 67	1	SİPARİŞTE
53-11751	Makine Fişi	B	IP 67	1	SİPARİŞTE
53-20599	Eğik Makine Fişi	B	IP 67	1	SİPARİŞTE
53-11721	Duvar Fişi	B	IP 67	1	SİPARİŞTE

5 x 400A
380 - 415 V. AC

YÜKSEK AKIM FİŞ ve PRİZ SERİSİ
(3P+N+E +p)

ALÜMİNYUM
GÖVDE

Referans	Ürün Tanımı	Serisi	Koruma Sınıfı	Ambalaj	EUR / Adet
53-11456	Fiş	B	IP 67	1	SİPARİŞTE
53-11666	Uzatma Prizi	B	IP 67	1	SİPARİŞTE
53-11786	Makine Prizi	B	IP 67	1	SİPARİŞTE
53-20634	Eğik Makine Prizi	B	IP 67	1	SİPARİŞTE
53-11696	Duvar Prizi	B	IP 67	1	SİPARİŞTE
53-11756	Makine Fişi	B	IP 67	1	SİPARİŞTE
53-20604	Eğik Makine Fişi	B	IP 67	1	SİPARİŞTE
53-11726	Duvar Fişi	B	IP 67	1	SİPARİŞTE

							
53-11456	53-11666	53-11786	53-20634	53-11696	53-11756	53-20604	53-11726

Referans	Ürün Tanımı	Serisi	Koruma Sınıfı	Ambalaj	EUR / Adet
				Kutu / Koli	

4 x 500A
380 - 415 V. AC

YÜKSEK AKIM FİŞ ve PRİZ SERİSİ
(3P+E+p)

PLASTİK
GÖVDE

53-25201	Fiş	A	IP 67	1	SİPARİŞTE
53-25206	Uzatma Prizi	A	IP 67	1	SİPARİŞTE
53-25246	Makine Prizi	A	IP 67	1	SİPARİŞTE
53-25266	Eğik Makine Prizi	A	IP 67	1	SİPARİŞTE
53-25226	Duvar Prizi	A	IP 67	1	SİPARİŞTE
53-25241	Makine Fişi	A	IP 67	1	SİPARİŞTE
53-25261	Eğik Makine Fişi	A	IP 67	1	SİPARİŞTE
53-25221	Duvar Fişi	A	IP 67	1	SİPARİŞTE

5 x 500A
380 - 415 V. AC

YÜKSEK AKIM FİŞ ve PRİZ SERİSİ
(3P+N+E +p)

PLASTİK
GÖVDE

53-25211	Fiş	A	IP 67	1	SİPARİŞTE
53-25216	Uzatma Prizi	A	IP 67	1	SİPARİŞTE
53-25256	Makine Prizi	A	IP 67	1	SİPARİŞTE
53-25276	Eğik Makine Prizi	A	IP 67	1	SİPARİŞTE
53-25236	Duvar Prizi	A	IP 67	1	SİPARİŞTE
53-25251	Makine Fişi	A	IP 67	1	SİPARİŞTE
53-25271	Eğik Makine Fişi	A	IP 67	1	SİPARİŞTE
53-25231	Duvar Fişi	A	IP 67	1	SİPARİŞTE

4 x 600A
380 - 415 V. AC

YÜKSEK AKIM FİŞ ve PRİZ SERİSİ
(3P+E +p)

PLASTİK
GÖVDE

53-25281	Fiş	A	IP 67	1	SİPARİŞTE
53-25286	Uzatma Prizi	A	IP 67	1	SİPARİŞTE
53-25326	Makine Prizi	A	IP 67	1	SİPARİŞTE
53-25346	Eğik Makine Prizi	A	IP 67	1	SİPARİŞTE
53-25306	Duvar Prizi	A	IP 67	1	SİPARİŞTE
53-25321	Makine Fişi	A	IP 67	1	SİPARİŞTE
53-25341	Eğik Makine Fişi	A	IP 67	1	SİPARİŞTE
53-25301	Duvar Fişi	A	IP 67	1	SİPARİŞTE

5 x 600A
380 - 415 V. AC

YÜKSEK AKIM FİŞ ve PRİZ SERİSİ
(3P+N+E +p)

PLASTİK
GÖVDE

53-25291	Fiş	A	IP 67	1	SİPARİŞTE
53-25296	Uzatma Prizi	A	IP 67	1	SİPARİŞTE
53-25336	Makine Prizi	A	IP 67	1	SİPARİŞTE
53-25356	Eğik Makine Prizi	A	IP 67	1	SİPARİŞTE
53-25316	Duvar Prizi	A	IP 67	1	SİPARİŞTE
53-25331	Makine Fişi	A	IP 67	1	SİPARİŞTE
53-25351	Eğik Makine Fişi	A	IP 67	1	SİPARİŞTE
53-25311	Duvar Fişi	A	IP 67	1	SİPARİŞTE



Referans	Ürün Tanımı	Koruma Sınıfı	Ambalaj	EUR / Adet
			Kutu / Koli	

4 x 200A / 4 x 250A
380 - 415 V. AC

YÜKSEK AKIM FİŞ ve PRİZ SERİSİ
(3P+E)

51-3PS2P30E01	Fiş (Dekontaktör)	IP 66	1	SİPARİŞTE
51-3PS2C30E01	Uzatma Prizi (Dekontaktör)	IP 66	1	SİPARİŞTE
51-3PS2D30E01	Makine Prizi (Dekontaktör)	IP 66	1	SİPARİŞTE
51-3PS2A30E01	Makine Fişi (Dekontaktör)	IP 66	1	SİPARİŞTE
51-3PS2W	Duvar Gövde		1	SİPARİŞTE

4 x 200A / 4 x 250A
380 - 415 V. AC

YÜKSEK AKIM FİŞ ve PRİZ SERİSİ
(3P+E+2p)

51-3PS2P30E01P	Fiş (Pilot Kontaklı) (Dekontaktör)	IP 66	1	SİPARİŞTE
51-3PS2C30E01P	Uzatma Prizi (Pilot Kontaklı) (Dekontaktör)	IP 66	1	SİPARİŞTE
51-3PS2D30E01P	Makine Prizi (Pilot Kontaklı) (Dekontaktör)	IP 66	1	SİPARİŞTE
51-3PS2A30E01P	Makine Fişi (Pilot Kontaklı) (Dekontaktör)	IP 66	1	SİPARİŞTE
51-3PS2W	Duvar Gövde		1	SİPARİŞTE

5 x 200A / 5 x 250A
380 - 415 V. AC

YÜKSEK AKIM FİŞ ve PRİZ SERİSİ
(3P+N+E)

51-3PS2P3NE01	Fiş (Dekontaktör)	IP 66	1	SİPARİŞTE
51-3PS2C3NE01	Uzatma Prizi (Dekontaktör)	IP 66	1	SİPARİŞTE
51-3PS2D3NE01	Makine Prizi (Dekontaktör)	IP 66	1	SİPARİŞTE
51-3PS2A3NE01	Makine Fişi (Dekontaktör)	IP 66	1	SİPARİŞTE
51-3PS2W	Duvar Gövde		1	SİPARİŞTE

5 x 200A / 5 x 250A
380 - 415 V. AC

YÜKSEK AKIM FİŞ ve PRİZ SERİSİ
(3P+N+E+2p)

51-3PS2P3NE01P	Fiş (Pilot Kontaklı) (Dekontaktör)	IP 66	1	SİPARİŞTE
51-3PS2C3NE01P	Uzatma Prizi (Pilot Kontaklı) (Dekontaktör)	IP 66	1	SİPARİŞTE
51-3PS2D3NE01P	Makine Prizi (Pilot Kontaklı) (Dekontaktör)	IP 66	1	SİPARİŞTE
51-3PS2A3NE01P	Makine Fişi (Pilot Kontaklı) (Dekontaktör)	IP 66	1	SİPARİŞTE
51-3PS2W	Duvar Gövde		1	SİPARİŞTE



Fiş



Uzatma Prizi



Makine Prizi



Makine Fişi



Duvar Gövde

TEK KUTUPLU FİŞ & PRİZLER



TEK KUTUPLU FİŞ - PRİZLER 500A - 750A

Temel Uygulama Alanları:

- Ses - ışık sistemleri
- Tema parkları
- Spor etkinlikleri
- İnşaat şantiyeleri
- Tersaneler
- Marinalar
- Televizyon yayın tesisleri, stüdyolar
- Fuarları kompleksleri
- Jeneratör uygulamaları

Temel Karakteristikler:

Tek kutup fiş - prizler özellikle eğlence, inşaat ve enerji sektörlerinde kullanılan konnektörlerdir. Genellikle çok fazlı güç dağıtım sistemlerinde güvenli bağlantı sağlarlar. Nem, darbe ve şok dayanımı yüksek bu konnektörler, makine fişi, makine prizi, fiş ve uzatma prizi şeklinde 500A (vidalı bağlantı) ve 750A (sıkmalı bağlantı - crimp) versiyonları ile üç fazlı motorlar, jeneratörler, aydınlatma dağıtım panoları ve geçici enerji kaynakları gibi tüm yüksek akım uygulamalarında kullanılmaktadır.

Tek kutuplu (single pole) fiş - prizler:

- 3 faz sistemlere göre L1, L2, L3, nötr ve toprak olarak endüstriyel standartlar doğrultusunda renk kodlarına uygun olarak imal edilmiştir. Dengeli yük dağılımını sağlamak ve indüktif motorlarda doğru dönüş yönünü ayarlayabilmek için genelde bir renk koduyla belirtilirler. Renkler ülkeden ülkeye değişmekle beraber tek kutup fiş - prizler, endüstriyel standartlara uygun olarak ABD, İngiltere ve Avrupa normları doğrultusunda farklı renk kombinasyonlarında temin edilebilmektedir.
- Bir kilitleme pimi vasıtasıyla fiş ile prizin birbirine kilitlemesi sağlanmış olup, kazayla fiş - prizin ayrılması engellenmiştir. Kablo giriş tarafında bulunan rakor, kontakların çevresel etkenlerden zarar görmesini engellemektedir. 500A versiyonlarda konik vida bağlantı yüksüğü sayesinde 25 mm²' den 120 mm²' ye kadar kablo bağlantısı mümkündür.
- Tek kutup fiş - prizler, 500A ve 750A olarak, IP 2X koruma sınıfında, izoleli yaylı kontakları sayesinde güvenli bağlantı sunmaktadır. Kilitleme pimi sayesinde fiş ve prizin birbirine güvenle takılması ve kontrolsüz bir şekilde birbirinden ayırlamaması sağlanmıştır.

Kontakt Sayısı	1P
Maksimum Nominal Akım	500A / 800A
Anlık Darbe akımı	75 kA
Kısa Devre Akımı	35.5 kA
Kablo Bağlantı Kesiti A	25 mm ² - 120 mm ² (vidalı tip) 25 mm ² - 120 mm ² (sıkmalı tip)
Çalışma Gerilimi	1000 VAC

İzolasyon Direnci	> 5 MΩ @ 500 VDC
Koruma Seviyesi	IP 68
Yanmazlık	UL94-V0
Gövde Malzemesi	Yüksek ısı dayanımlı termoplastik
Kontakt Malzemesi	Berilyum - Bakır alaşımı (CuBe2)
Kontakt Kaplaması	Gümüş (Ag)



Fiş



Uzatma Prizi



Makine Prizi

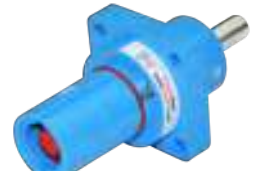

Makine Fişi



Renk Seçenekleri

Referans	Ürün Tanımı	Koruma Sınıfı	Ambalaj	EUR / Adet
			Kutu / Koli	

1 x 500A 380 - 415 V. AC

TEK KUTUPLU FİŞ - PRİZLER

52-SLD 2 BK S120	Fiş (120 mm ² Vidalı Bağlantı) (siyah)	IP 67	1	SİPARİŞTE
52-SLD 3 GY S120	Fiş (120 mm ² Vidalı Bağlantı) (gri)	IP 67	1	SİPARİŞTE
52-SLD 1 BN S120	Fiş (120 mm ² Vidalı Bağlantı) (kahverengi)	IP 67	1	SİPARİŞTE
52-SLD N BL S120	Fiş (120 mm ² Vidalı Bağlantı) (mavi)	IP 67	1	SİPARİŞTE
52-SLD E GN S120	Fiş (120 mm ² Vidalı Bağlantı) (yeşil)	IP 67	1	SİPARİŞTE
52-SLS 2 BK S120	Uzatma Prizi (120 mm ² Vidalı Bağlantı) (siyah)	IP 67	1	SİPARİŞTE
52-SLS 3 GY S120	Uzatma Prizi (120 mm ² Vidalı Bağlantı) (gri)	IP 67	1	SİPARİŞTE
52-SLS 1 BN S120	Uzatma Prizi (120 mm ² Vidalı Bağlantı) (kahverengi)	IP 67	1	SİPARİŞTE
52-SLS N BL S120	Uzatma Prizi (120 mm ² Vidalı Bağlantı) (mavi)	IP 67	1	SİPARİŞTE
52-SLS E GN S120	Uzatma Prizi (120 mm ² Vidalı Bağlantı) (yeşil)	IP 67	1	SİPARİŞTE
52-SPS 2 BK T5	Makine Prizi (120 mm ²) (siyah)	IP 67	1	SİPARİŞTE
52-SPS 3 GY T5	Makine Prizi (120 mm ²) (gri)	IP 67	1	SİPARİŞTE
52-SPS 1 BN T5	Makine Prizi (120 mm ²) (kahverengi)	IP 67	1	SİPARİŞTE
52-SPS N BL T5	Makine Prizi (120 mm ²) (mavi)	IP 67	1	SİPARİŞTE
52-SPS E GN T5	Makine Prizi (120 mm ²) (yeşil)	IP 67	1	SİPARİŞTE
52-SPD 2 BK T5	Makine Fişi (120 mm ²) (siyah)	IP 67	1	SİPARİŞTE
52-SPD 3 GY T5	Makine Fişi (120 mm ²) (gri)	IP 67	1	SİPARİŞTE
52-SPD 1 BN T5	Makine Fişi (120 mm ²) (kahverengi)	IP 67	1	SİPARİŞTE
52-SPD N BL T5	Makine Fişi (120 mm ²) (mavi)	IP 67	1	SİPARİŞTE
52-SPD E GN T5	Makine Fişi (120 mm ²) (yeşil)	IP 67	1	SİPARİŞTE

1 x 750A 380 - 415 V. AC

TEK KUTUPLU FİŞ - PRİZLER

52-SLD 2 BK C300	Fiş (300 mm ² Pabuçlu Bağlantı) (siyah)	IP 67	1	SİPARİŞTE
52-SLD 3 GY C300	Fiş (300 mm ² Pabuçlu Bağlantı) (gri)	IP 67	1	SİPARİŞTE
52-SLD 1 BN C300	Fiş (300 mm ² Pabuçlu Bağlantı) (kahverengi)	IP 67	1	SİPARİŞTE
52-SLD N BL C300	Fiş (300 mm ² Pabuçlu Bağlantı) (mavi)	IP 67	1	SİPARİŞTE
52-SLD E GN C300	Fiş (300 mm ² Pabuçlu Bağlantı) (yeşil)	IP 67	1	SİPARİŞTE
52-SLS 2 BK C300	Uzatma Prizi (300 mm ² Pabuçlu Bağlantı) (siyah)	IP 67	1	SİPARİŞTE
52-SLS 3 GY C300	Uzatma Prizi (300 mm ² Pabuçlu Bağlantı) (gri)	IP 67	1	SİPARİŞTE
52-SLS 1 BN C300	Uzatma Prizi (300 mm ² Pabuçlu Bağlantı) (kahverengi)	IP 67	1	SİPARİŞTE
52-SLS N BL C300	Uzatma Prizi (300 mm ² Pabuçlu Bağlantı) (mavi)	IP 67	1	SİPARİŞTE
52-SLS E GN C300	Uzatma Prizi (300 mm ² Pabuçlu Bağlantı) (yeşil)	IP 67	1	SİPARİŞTE
52-SPS 2 BK T8	Makine Prizi (300 mm ²) (siyah)	IP 67	1	SİPARİŞTE
52-SPS 3 GY T8	Makine Prizi (300 mm ²) (gri)	IP 67	1	SİPARİŞTE
52-SPS 1 BN T8	Makine Prizi (300 mm ²) (kahverengi)	IP 67	1	SİPARİŞTE
52-SPS N BL T8	Makine Prizi (300 mm ²) (mavi)	IP 67	1	SİPARİŞTE
52-SPS E GN T8	Makine Prizi (300 mm ²) (yeşil)	IP 67	1	SİPARİŞTE
52-SPD 2 BK T8	Makine Fişi (300 mm ²) (siyah)	IP 67	1	SİPARİŞTE
52-SPD 3 GY T8	Makine Fişi (300 mm ²) (gri)	IP 67	1	SİPARİŞTE
52-SPD 1 BN T8	Makine Fişi (300 mm ²) (kahverengi)	IP 67	1	SİPARİŞTE
52-SPD N BL T8	Makine Fişi (300 mm ²) (mavi)	IP 67	1	SİPARİŞTE
52-SPD E GN T8	Makine Fişi (300 mm ²) (yeşil)	IP 67	1	SİPARİŞTE

Powerline S-Box

52-PS5-E	Beşli makine prizi set	IP 67	1	SİPARİŞTE
52-PD5-E	Beşli makine fişi set	IP 67	1	SİPARİŞTE



- 500A - 750A
- 120 mm²' ye Kadar Vidalı Bağlantı

- 300 mm²'ye Kadar Sıkmalı Bağlantı
- Hatalı Bağlantıyı Önleyici Mekanik Yapı

- Uluslararası Normlara Uygunluk

KOMBİNASYON KUTULARI



BOYUTLARINA VE SİGORTA MODÜLLERİNE GÖRE KOMBİNASYON KUTULARI

120 x 170 KOMBİNASYON KUTULARI

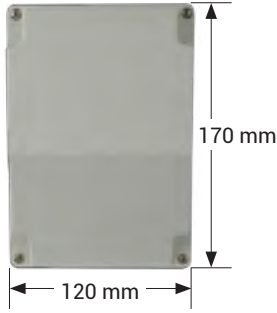

- ✓ Sigorta Modülü : -
- ✓ Koruma Sınıfı : IP 67 (Boş Kombinasyon İçin)
- ✓ Contasız ve Barasız Seri İçin Korum Sınıfı : IP 54
- ✓ Gövde Malzemesi : PC ABS

130 x 220 KOMBİNASYON KUTULARI



- ✓ Sigorta Modülü : 1x6
- ✓ Koruma Sınıfı : IP 66 (Boş Kombinasyon İçin)
- ✓ Contasız ve Barasız Seri İçin Korum Sınıfı : IP 54
- ✓ Gövde Malzemesi : ABS

220 x 300 KOMBİNASYON KUTULARI



- ✓ Sigorta Modülü : 1x11
- ✓ Koruma Sınıfı : IP 66 (Boş Kombinasyon İçin)
- ✓ Contasız ve Barasız Seri İçin Korum Sınıfı : IP 54
- ✓ Gövde Malzemesi : ABS

280 x 260 KOMBİNASYON KUTULARI



- ✓ Sigorta Modülü : 1x12
- ✓ Koruma Sınıfı : IP 44 (Boş Kombinasyon İçin)
- ✓ Gövde Malzemesi : ABS

300 x 340 KOMBİNASYON KUTULARI



- ✓ Sigorta Modülü : 1x14
- ✓ Koruma Sınıfı : IP 44 (Boş Kombinasyon İçin)
- ✓ Gövde Malzemesi : ABS

BOYUTLARINA VE SİGORTA MODÜLLERİNE GÖRE KOMBİNASYON KUTULARI

300 x 400 KOMBİNASYON KUTULARI

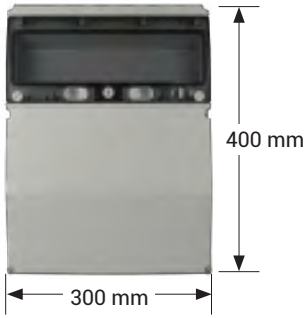

- ✓ Sigorta Modülü : 1x15
- ✓ Koruma Sınıfı : IP 66 (Boş Kombinasyon İçin)
- ✓ Contasız ve Barasız Seri İçin Korum Sınıfı : IP 54
- ✓ Gövde Malzemesi : PC ABS

360 x 300 KOMBİNASYON KUTULARI

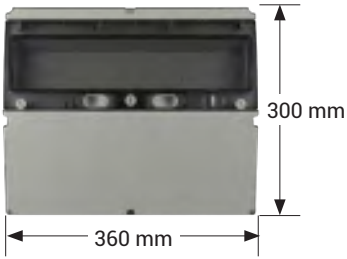

- ✓ Sigorta Modülü : 1x18
- ✓ Koruma Sınıfı : IP 66 (Boş Kombinasyon İçin)
- ✓ Contasız ve Barasız Seri İçin Korum Sınıfı : IP 54
- ✓ Gövde Malzemesi : ABS

300 x 540 KOMBİNASYON KUTULARI

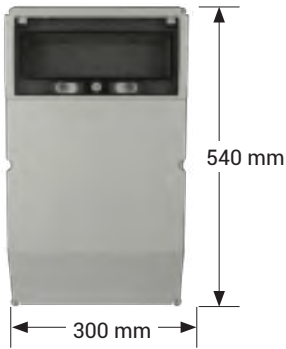

- ✓ Sigorta Modülü : 1x13
- ✓ Koruma Sınıfı : IP 66 (Boş Kombinasyon İçin)
- ✓ Contasız ve Barasız Seri İçin Korum Sınıfı : IP 54
- ✓ Gövde Malzemesi : ABS

300 x 540 KOMBİNASYON KUTULARI

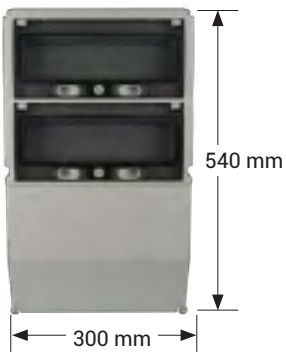

- ✓ Sigorta Modülü : 2x13
- ✓ Koruma Sınıfı : IP 66 (Boş Kombinasyon İçin)
- ✓ Contasız ve Barasız Seri İçin Korum Sınıfı : IP 54
- ✓ Gövde Malzemesi : ABS

180 x 300 SİGORTA MODÜLÜ

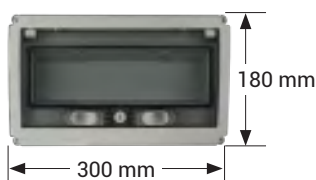

- ✓ Sigorta Modülü : 1x13
- ✓ Koruma Sınıfı : IP 66
- ✓ Contasız ve Barasız Seri İçin Korum Sınıfı : IP 54
- ✓ Gövde Malzemesi : ABS

Referans	Ürün Tanımı	Koruma Sınıfı	Ambalaj	t / Adet
			Kutu / Koli	

CONTALI VE BARALI BOŞ KOMBİNASYON KUTULARI (ABS)



3317-000-0000	120x170 - Kombinasyon	IP66	1	147,30
3318-000-0000	130x220 - Boş Kombinasyon Kutusu (6 sigorta modülü)	IP 66	25	155,00
3320-000-0000	220x300 - Boş Kombinasyon Kutusu (11 sigorta modülü)	IP 66	10	277,40
3321-000-0000	300x540 - Boş Kombinasyon Kutusu (2x13 sigorta modülü)	IP 66	1	1.116,10
3328-000-0000	300x540 - Boş Kombinasyon Kutusu (1x13 sigorta modülü)	IP 66	1	879,50
3340-272-0600	180x300 - Sigorta Kutusu (1x13 sigorta modülü)	IP 66	1	491,70
3323-000-0000	360x300 - Boş Kombinasyon Kutusu (1x18 sigorta modülü)	IP 66	1	726,80
3360-000-0000	300x400 - Boş Kombinasyon Kutusu (1x15 sigorta modülü)	IP 66	1	699,40

CONTASIZ VE BARASIZ BOŞ KOMBİNASYON KUTULARI (ABS)



3324-000-0000	130x220 - Boş Kombinasyon Kutusu (6 sigorta modülü)	IP 54	25	148,60
3325-000-0000	220x300 - Boş Kombinasyon Kutusu (11 sigorta modülü)	IP 54	10	267,10
3380-000-0000	280x260 Boş Kombinasyon Kutusu (1x12 Sigorta Modülü)	IP 44	1	363,70
3370-000-0000	280x260 Seyyar Boş Kombinasyon Kutusu (1x12 Sigorta Modülü)	IP 44	1	376,20
3326-000-0000	300x540 - Boş Kombinasyon Kutusu (2x13 sigorta modülü)	IP 54	1	1.063,10
3327-000-0000	300x540 - Boş Kombinasyon Kutusu (1x13 sigorta modülü)	IP 54	1	838,50
3340-270-0600	180x300 - Sigorta Kutusu (1x13 sigorta modülü)	IP 54	1	468,50
3329-000-0000	360x300 - Boş Kombinasyon Kutusu (1x18 sigorta modülü)	IP 54	1	691,40
3361-000-0000	300x400 - Boş Kombinasyon Kutusu (1x15 sigorta modülü)	IP 54	1	667,10

CONTALI VE BARALI BOŞ KOMBİNASYON KUTULARI (HF - FR) (ABS)



3318-000-0066	130x220 - Boş Kombinasyon Kutusu (6 sigorta modülü) (HF)	IP 66	25	224,80
3320-000-0066	220x300 - Boş Kombinasyon Kutusu (11 sigorta modülü) (HF)	IP 66	10	438,30
3321-000-0066	300x540 - Boş Kombinasyon Kutusu (2x13 sigorta modülü) (HF)	IP 66	1	1.508,40
3328-000-0077	300x540 - Boş Kombinasyon Kutusu (1x13 sigorta modülü) (HF)	IP 66	1	1.189,80
3340-272-0077	180x300 - Sigorta Kutusu (1x13 sigorta modülü) (HF)	IP 66	1	664,60
3323-000-0077	360x300 - Boş Kombinasyon Kutusu (1x18 sigorta modülü) (HF)	IP 66	1	977,70
3360-000-0077	300x400 - Boş Kombinasyon Kutusu (1x15 sigorta modülü) (HF)	IP 66	1	944,70

CONTASIZ VE BARASIZ BOŞ KOMBİNASYON KUTULARI (PP)



3324-000-0000-PP	130x220 Gövdeli Boş Kombinasyon Kutusu (contasız ve barasız) (6 sigorta modülü) (PP)	IP 54	25	138,30
3325-000-0000-PP	220x300 Gövdeli Boş Kombinasyon Kutusu (contasız ve barasız) (11 sigorta modülü) (PP)	IP 54	10	249,90

Tüm boş kombinasyon kutularımızı, ürün yelpazemizde bulunan fiş ve priz seçenekleri ile sipariş edebilir, ihtiyacınıza en uygun konfigürasyonu oluşturabilirsiniz.







	Referans	Bileşenler	Kutu Adedi	₺ / Adet
120x170 KOMBİNASYON KUTULARI - (BOŞ VE CEE DELİKLİ)				
	3317-000-0000	120x170 - Boş Kombinasyon Kutusu	1	147,30
	3317-000-1112	120x170 - Boş Kombinasyon Kutusu (CEE Norm Priz Deliği) x 1	1	147,30
	3317-000-1114	Boş Kombinasyon Kutusu (CEE Norm Priz Deliği) x 1 + (1x16A Pano Prizi Deliği) x 2	1	147,30
	3317-002-1112	Kombinasyon Kutusu (CEE Norm Priz Deliği) x 1 + (1x16A Pano Prizi) x 2	1	221,30
	3317-202-1112	Kombinasyon Kutusu (CEE Norm Priz Deliği) x 1 + (1x16A Pano Prizi) x 4	1	295,30
120x170 KOMBİNASYON KUTULARI - (CEE NORM + PANO PRİZLİ)				
	3317-200-0200	(3x16A - IP 44 - Makine Prizi) x 1 + (1x16A Pano Prizi) x 2	1	311,30
	3317-200-2200	(4x16A - IP 44 - Makine Prizi) x 1 + (1x16A Pano Prizi) x 2	1	325,60
	3317-200-5000	(5x16A - IP 44 - Makine Prizi) x 1 + (1x16A Pano Prizi) x 2	1	352,50
	3317-200-2400	(3x32A - IP 44 - Makine Prizi) x 1 + (1x16A Pano Prizi) x 2	1	351,70
	3317-200-2600	(4x32A - IP 44 - Makine Prizi) x 1 + (1x16A Pano Prizi) x 2	1	369,10
	3317-200-7000	(5x32A - IP 44 - Makine Prizi) x 1 + (1x16A Pano Prizi) x 2	1	385,90
	3317-200-2100	(3x16A - IP 67 - Makine Prizi) x 1 + (1x16A Pano Prizi) x 2	1	370,50
	3317-200-2300	(4x16A - IP 67 - Makine Prizi) x 1 + (1x16A Pano Prizi) x 2	1	394,10
	3317-200-6000	(5x16A - IP 67 - Makine Prizi) x 1 + (1x16A Pano Prizi) x 2	1	407,00
	3317-200-2500	(3x32A - IP 67 - Makine Prizi) x 1 + (1x16A Pano Prizi) x 2	1	413,40
	3317-200-2700	(4x32A - IP 67 - Makine Prizi) x 1 + (1x16A Pano Prizi) x 2	1	429,80
	3317-200-8000	(5x32A - IP 67 - Makine Prizi) x 1 + (1x16A Pano Prizi) x 2	1	443,10
120x170 KOMBİNASYON KUTULARI - (PAKO ŞALTERLİ VE CEE NORM PRİZLİ)				
	3317-000-0201	(3x16A - IP 44 - Makine Prizi) x 1 + (Pako Şalter) x 1	1	593,90
	3317-000-2201	(4x16A - IP 44 - Makine Prizi) x 1 + (Pako Şalter) x 1	1	608,20
	3317-000-5001	(5x16A - IP 44 - Makine Prizi) x 1 + (Pako Şalter) x 1	1	635,10
	3317-000-2401	(3x32A - IP 44 - Makine Prizi) x 1 + (Pako Şalter) x 1	1	788,30
	3317-000-2601	(4x32A - IP 44 - Makine Prizi) x 1 + (Pako Şalter) x 1	1	805,70
	3317-000-7001	(5x32A - IP 44 - Makine Prizi) x 1 + (Pako Şalter) x 1	1	822,50
	3317-000-2101	(3x16A - IP 67 - Makine Prizi) x 1 + (Pako Şalter) x 1	1	653,10
	3317-000-2301	(4x16A - IP 67 - Makine Prizi) x 1 + (Pako Şalter) x 1	1	676,70
	3317-000-6001	(5x16A - IP 67 - Makine Prizi) x 1 + (Pako Şalter) x 1	1	689,60
	3317-000-2501	(3x32A - IP 67 - Makine Prizi) x 1 + (Pako Şalter) x 1	1	850,00
	3317-000-2701	(4x32A - IP 67 - Makine Prizi) x 1 + (Pako Şalter) x 1	1	866,40
	3317-000-8001	(5x32A - IP 67 - Makine Prizi) x 1 + (Pako Şalter) x 1	1	879,70
120x170 KOMBİNASYON KUTULARI - (PAKO ŞALTERLİ + CEE NORM + PANO PRİZLİ)				
	3317-002-0201	(3x16A - IP 44 - Makine Prizi) x 1 + (Pako Şalter) x 1 + (1x16A Pano Prizi) x 2	1	667,90
	3317-002-2201	(4x16A - IP 44 - Makine Prizi) x 1 + (Pako Şalter) x 1 + (1x16A Pano Prizi) x 2	1	682,20
	3317-002-5001	(5x16A - IP 44 - Makine Prizi) x 1 + (Pako Şalter) x 1 + (1x16A Pano Prizi) x 2	1	709,10
	3317-002-2401	(3x32A - IP 44 - Makine Prizi) x 1 + (Pako Şalter) x 1 + (1x16A Pano Prizi) x 2	1	862,30
	3317-002-2601	(4x32A - IP 44 - Makine Prizi) x 1 + (Pako Şalter) x 1 + (1x16A Pano Prizi) x 2	1	879,70
	3317-002-7001	(5x32A - IP 44 - Makine Prizi) x 1 + (Pako Şalter) x 1 + (1x16A Pano Prizi) x 2	1	896,50
	3317-002-2101	(3x16A - IP 67 - Makine Prizi) x 1 + (Pako Şalter) x 1 + (1x16A Pano Prizi) x 2	1	727,10
	3317-002-2301	(4x16A - IP 67 - Makine Prizi) x 1 + (Pako Şalter) x 1 + (1x16A Pano Prizi) x 2	1	750,70
	3317-002-6001	(5x16A - IP 67 - Makine Prizi) x 1 + (Pako Şalter) x 1 + (1x16A Pano Prizi) x 2	1	763,60
	3317-002-2501	(3x32A - IP 67 - Makine Prizi) x 1 + (Pako Şalter) x 1 + (1x16A Pano Prizi) x 2	1	924,00
	3317-002-2701	(4x32A - IP 67 - Makine Prizi) x 1 + (Pako Şalter) x 1 + (1x16A Pano Prizi) x 2	1	940,40
	3317-002-8001	(5x32A - IP 67 - Makine Prizi) x 1 + (Pako Şalter) x 1 + (1x16A Pano Prizi) x 2	1	953,70

	Referans	Bileşenler	Kutu Adedi	₺ / Adet
130x220 KOMBİNASYON KUTULARI				
	3318-002-1111	(Std. Tip - IP 44 - Makine Prizi Yuvası) x 1 + (1x16A Pano Prizi) x 2	1	229,00
	3318-002-1112	(CEE Norm Makine Priz Yuvası) x 1 + (1x16A Pano Prizi) x 2	1	229,00
	3318-000-4000	(3x25A - IP 44 - Std. Tip Makine Prizi) x 1	1	217,60
	3318-002-4000	(3x25A - IP 44 - Std. Tip Makine Prizi) x 1 + (1x16A Pano Prizi) x 2	1	291,60
130x220 KOMBİNASYON KUTULARI - (CEE NORM PRİZLİ)				
	3318-000-0200	(3x16A - IP 44 - Eğik Makine Prizi) x 1	1	245,00
	3318-000-2200	(4x16A - IP 44 - Eğik Makine Prizi) x 1	1	259,30
	3318-000-5000	(5x16A - IP 44 - Eğik Makine Prizi) x 1	1	286,20
	3318-000-2400	(3x32A - IP 44 - Eğik Makine Prizi) x 1	1	285,40
	3318-000-2600	(4x32A - IP 44 - Eğik Makine Prizi) x 1	1	302,80
	3318-000-7000	(5x32A - IP 44 - Eğik Makine Prizi) x 1	1	319,60
	3318-000-2100	(3x16A - IP 67 - Eğik Makine Prizi) x 1	1	304,20
	3318-000-2300	(4x16A - IP 67 - Eğik Makine Prizi) x 1	1	327,80
	3318-000-6000	(5x16A - IP 67 - Eğik Makine Prizi) x 1	1	340,70
	3318-000-2500	(3x32A - IP 67 - Eğik Makine Prizi) x 1	1	347,10
	3318-000-2700	(4x32A - IP 67 - Eğik Makine Prizi) x 1	1	363,50
	3318-000-8000	(5x32A - IP 67 - Eğik Makine Prizi) x 1	1	376,80
130x220 KOMBİNASYON KUTULARI - (CEE NORM + PANO PRİZLİ)				
	3318-002-0200	(3x16A - IP 44 - Eğik Makine Prizi) x 1 + (1x16A Pano Prizi) x 2	1	319,00
	3318-002-2200	(4x16A - IP 44 - Eğik Makine Prizi) x 1 + (1x16A Pano Prizi) x 2	1	333,30
	3318-002-5000	(5x16A - IP 44 - Eğik Makine Prizi) x 1 + (1x16A Pano Prizi) x 2	1	360,20
	3318-002-2400	(3x32A - IP 44 - Eğik Makine Prizi) x 1 + (1x16A Pano Prizi) x 2	1	359,40
	3318-002-2600	(4x32A - IP 44 - Eğik Makine Prizi) x 1 + (1x16A Pano Prizi) x 2	1	376,80
	3318-002-7000	(5x32A - IP 44 - Eğik Makine Prizi) x 1 + (1x16A Pano Prizi) x 2	1	393,60
	3318-002-2100	(3x16A - IP 67 - Eğik Makine Prizi) x 1 + (1x16A Pano Prizi) x 2	1	378,20
	3318-002-2300	(4x16A - IP 67 - Eğik Makine Prizi) x 1 + (1x16A Pano Prizi) x 2	1	401,80
	3318-002-6000	(5x16A - IP 67 - Eğik Makine Prizi) x 1 + (1x16A Pano Prizi) x 2	1	414,70
	3318-002-2500	(3x32A - IP 67 - Eğik Makine Prizi) x 1 + (1x16A Pano Prizi) x 2	1	421,10
	3318-002-2700	(4x32A - IP 67 - Eğik Makine Prizi) x 1 + (1x16A Pano Prizi) x 2	1	437,50
	3318-002-8000	(5x32A - IP 67 - Eğik Makine Prizi) x 1 + (1x16A Pano Prizi) x 2	1	450,80
130x220 - (EKONOMİK SERİ) (PP HAMMADDE / CONTASIZ BARASIZ)				
	3324-000-1111-PP	(Std. Tip Makine Prizi Yuvası) x 1	1	138,30
	3324-002-1111-PP	(Std. Tip Makine Prizi Yuvası) x 1 + (1x16A Pano Prizi) x 2	1	212,30
	3324-000-1112-PP	(CEE Norm Eğik Makine Prizi Yuvası) x 1	1	138,30
	3324-002-1112-PP	(CEE Norm Eğik Makine Prizi Yuvası) x 1 + (1x16A Pano Prizi) x 2	1	212,30
	3324-002-4000-PP	(3x25A - IP 44 - Std. Tip Makine Prizi) x 1 + (1x16A Pano Prizi) x 2	1	274,90



	Referans	Bileşenler	Kutu Adedi	₺ / Adet
220x300 KOMBİNASYON KUTULARI				
	3320-002-1111	(Std. Tip - Makine Prizi Yuvası) x 1 + (1x16A Pano Prizi) x 2	1	351,40
	3320-002-1112	(CEE Norm Makine Prizi Yuvası) x 1 + (1x16A Pano Prizi) x 2	1	351,40
	3320-000-4400	(3x25A - IP 44 - Std. Tip Makine Prizi) x 2	1	402,60
	3320-002-1400	(3x25A + 1x16A - IP 44 - Std. Tip Makine Prizi) x 1 + (1x16A Pano Prizi) x 2	1	460,20
	3320-002-4400	(3x25A + 3x25A - IP 44 - Std. Tip Makine Prizi) x 1 + (1x16A Pano Prizi) x 2	1	476,60
220x300 KOMBİNASYON KUTULARI - (CEE NORM PRİZLİ)				
	3320-000-0202	(3x16A - IP 44 - Eğik Makine Prizi) x 2	1	457,40
	3320-000-2222	(4x16A - IP 44 - Eğik Makine Prizi) x 2	1	486,00
	3320-000-5500	(5x16A - IP 44 - Eğik Makine Prizi) x 2	1	539,80
	3320-000-2424	(3x32A - IP 44 - Eğik Makine Prizi) x 2	1	538,20
	3320-000-2626	(4x32A - IP 44 - Eğik Makine Prizi) x 2	1	573,00
	3320-000-7700	(5x32A - IP 44 - Eğik Makine Prizi) x 2	1	606,60
	3320-000-2121	(3x16A - IP 67 - Eğik Makine Prizi) x 2	1	575,80
	3320-000-2323	(4x16A - IP 67 - Eğik Makine Prizi) x 2	1	623,00
	3320-000-6600	(5x16A - IP 67 - Eğik Makine Prizi) x 2	1	648,80
	3320-000-2525	(3x32A - IP 67 - Eğik Makine Prizi) x 2	1	661,60
	3320-000-2727	(4x32A - IP 67 - Eğik Makine Prizi) x 2	1	694,40
	3320-000-8800	(5x32A - IP 67 - Eğik Makine Prizi) x 2	1	721,00
220x300 KOMBİNASYON KUTULARI - (CEE NORM + PANO PRİZLİ)				
	3320-002-0202	(3x16A - IP 44 - Eğik Makine Prizi) x 2 + (1x16A Pano Prizi) x 2	1	531,40
	3320-002-2222	(4x16A - IP 44 - Eğik Makine Prizi) x 2 + (1x16A Pano Prizi) x 2	1	560,00
	3320-002-5500	(5x16A - IP 44 - Eğik Makine Prizi) x 2 + (1x16A Pano Prizi) x 2	1	613,80
	3320-002-2424	(3x32A - IP 44 - Eğik Makine Prizi) x 2 + (1x16A Pano Prizi) x 2	1	612,20
	3320-002-2626	(4x32A - IP 44 - Eğik Makine Prizi) x 2 + (1x16A Pano Prizi) x 2	1	647,00
	3320-002-7700	(5x32A - IP 44 - Eğik Makine Prizi) x 2 + (1x16A Pano Prizi) x 2	1	680,60
	3320-002-2121	(3x16A - IP 67 - Eğik Makine Prizi) x 2 + (1x16A Pano Prizi) x 2	1	649,80
	3320-002-2323	(4x16A - IP 67 - Eğik Makine Prizi) x 2 + (1x16A Pano Prizi) x 2	1	697,00
	3320-002-6600	(5x16A - IP 67 - Eğik Makine Prizi) x 2 + (1x16A Pano Prizi) x 2	1	722,80
	3320-002-2525	(3x32A - IP 67 - Eğik Makine Prizi) x 2 + (1x16A Pano Prizi) x 2	1	735,60
	3320-002-2727	(4x32A - IP 67 - Eğik Makine Prizi) x 2 + (1x16A Pano Prizi) x 2	1	768,40
	3320-002-8800	(5x32A - IP 67 - Eğik Makine Prizi) x 2 + (1x16A Pano Prizi) x 2	1	795,00
220x300 KOMBİNASYON KUTULARI - (CEE NORM + PANO PRİZLİ)				
	3320-000-5700	(5x16A - IP 44 - Eğik Makine Prizi) x 1 + (5x32A - IP 44 - Eğik Makine Prizi) x 1	1	573,20
	3320-002-5700	(5x16A - IP 44 - Eğik Makine Prizi) x 1 + (5x32A - IP 44 - Eğik Makine Prizi) x 1 + (1x16A Pano Prizi) x 2 (yan)	1	647,20
	3320-000-6800	(5x16A - IP 67 - Eğik Makine Prizi) x 1 + (5x32A - IP 67 - Eğik Makine Prizi) x 1	1	684,90
	3320-002-6800	(5x16A - IP 67 - Eğik Makine Prizi) x 1 + (5x32A - IP 67 - Eğik Makine Prizi) x 1 + (1x16A Pano Prizi) x 2 (yan)	1	758,90

	Referans	Bileşenler	Kutu Adedi	₺ / Adet
220x300 KOMBİNASYON KUTULARI - (63A CEE NORM + PANO PRİZLİ)				
	3320-000-2811	(3x63A - IP 44 - Eđik Makine Prizi) x 1	1	728,00
	3320-000-3111	(4x63A - IP 44 - Eđik Makine Prizi) x 1	1	736,00
	3320-000-3311	(5x63A - IP 44 - Eđik Makine Prizi) x 1	1	849,40
	3320-000-2828	(3x63A - IP 44 - Eđik Makine Prizi) x 2	1	1.178,60
	3320-000-3131	(4x63A - IP 44 - Eđik Makine Prizi) x 2	1	1.194,60
	3320-000-3333	(5x63A - IP 44 - Eđik Makine Prizi) x 2	1	1.421,40
	3320-000-2911	(3x63A - IP 67 - Eđik Makine Prizi) x 1	1	796,40
	3320-000-3211	(4x63A - IP 67 - Eđik Makine Prizi) x 1	1	806,80
	3320-000-3411	(5x63A - IP 67 - Eđik Makine Prizi) x 1	1	946,60
	3320-000-2929	(3x63A - IP 67 - Eđik Makine Prizi) x 2	1	1.315,40
	3320-000-3232	(4x63A - IP 67 - Eđik Makine Prizi) x 2	1	1.336,20
	3320-000-3434	(5x63A - IP 67 - Eđik Makine Prizi) x 2	1	1.615,80
220x300 KOMBİNASYON KUTULARI - (63A CEE NORM + PANO PRİZLİ -ÖN)				
	3320-200-2811	(3x63A - IP 44 - Eđik Makine Prizi) x 1 + (1x16A Pano Prizi) x 2	1	802,00
	3320-200-3111	(4x63A - IP 44 - Eđik Makine Prizi) x 1 + (1x16A Pano Prizi) x 2	1	810,00
	3320-200-3311	(5x63A - IP 44 - Eđik Makine Prizi) x 1 + (1x16A Pano Prizi) x 2	1	923,40
	3320-200-2911	(3x63A - IP 67 - Eđik Makine Prizi) x 1 + (1x16A Pano Prizi) x 2	1	870,40
	3320-200-3211	(4x63A - IP 67 - Eđik Makine Prizi) x 1 + (1x16A Pano Prizi) x 2	1	880,80
	3320-200-3411	(5x63A - IP 67 - Eđik Makine Prizi) x 1 + (1x16A Pano Prizi) x 2	1	1.020,60
220x300 KOMBİNASYON KUTULARI - (63A CEE NORM + PANO PRİZLİ -YAN)				
	3320-002-2811	(3x63A - IP 44 - Eđik Makine Prizi) x 1 + (1x16A Pano Prizi) x 2	1	802,00
	3320-002-3111	(4x63A - IP 44 - Eđik Makine Prizi) x 1 + (1x16A Pano Prizi) x 2	1	810,00
	3320-002-3311	(5x63A - IP 44 - Eđik Makine Prizi) x 1 + (1x16A Pano Prizi) x 2	1	923,40
	3320-002-2911	(3x63A - IP 67 - Eđik Makine Prizi) x 1 + (1x16A Pano Prizi) x 2	1	870,40
	3320-002-3211	(4x63A - IP 67 - Eđik Makine Prizi) x 1 + (1x16A Pano Prizi) x 2	1	880,80
	3320-002-3411	(5x63A - IP 67 - Eđik Makine Prizi) x 1 + (1x16A Pano Prizi) x 2	1	1.020,60
220x300 KOMBİNASYON KUTULARI - (63A CEE NORM + PANO PRİZLİ -YAN)				
	3320-002-2828	(3x63A - IP 44 - Eđik Makine Prizi) x 2 + (1x16A Pano Prizi) x 2	1	1.252,60
	3320-002-3131	(4x63A - IP 44 - Eđik Makine Prizi) x 2 + (1x16A Pano Prizi) x 2	1	1.268,60
	3320-002-3333	(5x63A - IP 44 - Eđik Makine Prizi) x 2 + (1x16A Pano Prizi) x 2	1	1.495,40
	3320-002-2929	(3x63A - IP 67 - Eđik Makine Prizi) x 2 + (1x16A Pano Prizi) x 2	1	1.389,40
	3320-002-3232	(4x63A - IP 67 - Eđik Makine Prizi) x 2 + (1x16A Pano Prizi) x 2	1	1.410,20
	3320-002-3434	(5x63A - IP 67 - Eđik Makine Prizi) x 2 + (1x16A Pano Prizi) x 2	1	1.689,80
220x300 KOMBİNASYON KUTULARI - (EKONOMİK SERİ) (PP HAMMADDE / CONTASIZ BARASIZ)				
	3325-000-1111-PP	(Std. Tip Makine Prizi Yuvası) x 2	1	249,90
	3325-002-1111-PP	(Std. Tip Makine Prizi Yuvası) x 2 + (1x16A Pano Prizi) x 2	1	323,90
	3325-000-1112-PP	(CEE Norm Eđik Makine Prizi Yuvası) x 2	1	249,90
	3325-002-1112-PP	(CEE Norm Eđik Makine Prizi Yuvası) x 2 + (1x16A Pano Prizi) x 2	1	323,90
	3325-002-4400-PP	(3x25A - IP 44 - Std. Tip Makine Prizi) x 2 + (1x16A Pano Prizi) x 2	1	449,10

EKONOMİK

	Referans	Bileşenler	Kutu Adedi	₺ / Adet
280x260 KOMBİNASYON KUTULARI				
	3380-000-0000	280x260 - Boş Kombinasyon Kutusu	1	363,70
	3380-400-0503	(1x16A Pano Prizi) x 4 + (5x16A Makine Prizi) x 3	1	905,30
	3380-400-0703	(1x16A Pano Prizi) x 4 + (5x32A Makine Prizi) x 3	1	1.005,50
	3380-400-5271	(1x16A Pano Prizi) x 4 + (5x16A Makine Prizi) x 2 + (5x32A Makine Prizi) x 1	1	938,70
	3380-400-5172	(1x16A Pano Prizi) x 4 + (5x16A Makine Prizi) x 1 + (5x32A Makine Prizi) x 2	1	972,10
	3380-400-0252	(1x16A Pano Prizi) x 4 + (3x16A Makine Prizi) x 1 + (5x16A Makine Prizi) x 2	1	864,10
	3380-400-2472	(1x16A Pano Prizi) x 4 + (3x32A Makine Prizi) x 1 + (5x32A Makine Prizi) x 2	1	971,30

280x260 SEYYAR KOMBİNASYON KUTULARI - (MAKİNE FİŞİ BESLEMELİ)				
	3320-002-2828	(3x63A - IP 44 - Eğik Makine Prizi) x 2 + (1x16A Pano Prizi) x 2	1	376,20
	3320-002-3131	(4x63A - IP 44 - Eğik Makine Prizi) x 2 + (1x16A Pano Prizi) x 2	1	950,00
	3320-002-3333	(5x63A - IP 44 - Eğik Makine Prizi) x 2 + (1x16A Pano Prizi) x 2	1	1.016,80
	3320-002-2929	(3x63A - IP 67 - Eğik Makine Prizi) x 2 + (1x16A Pano Prizi) x 2	1	983,40
	3320-002-3232	(4x63A - IP 67 - Eğik Makine Prizi) x 2 + (1x16A Pano Prizi) x 2	1	908,80
	3320-002-3434	(5x63A - IP 67 - Eğik Makine Prizi) x 2 + (1x16A Pano Prizi) x 2	1	982,60

280x260 SEYYAR KOMBİNASYON KUTULARI - (KABLO BESLEMELİ)				
	3325-000-1111-PP	(Std. Tip Makine Prizi Yuvası) x 2	1	SİPARİŞTE
	3325-002-1111-PP	(Std. Tip Makine Prizi Yuvası) x 2 + (1x16A Pano Prizi) x 2	1	SİPARİŞTE
	3325-000-1112-PP	(CEE Norm Eğik Makine Prizi Yuvası) x 2	1	SİPARİŞTE
	3325-002-1112-PP	(CEE Norm Eğik Makine Prizi Yuvası) x 2 + (1x16A Pano Prizi) x 2	1	SİPARİŞTE
	3325-002-4400-PP	(3x25A - IP 44 - Std. Tip Makine Prizi) x 2 + (1x16A Pano Prizi) x 2	1	SİPARİŞTE

Referans	Ürün Tanımı	Kaçak Akım	Sigorta Tipi	Modül Sayısı	Ambalaj Kutu / Koli	₺ / Adet
----------	-------------	------------	--------------	--------------	---------------------	----------

280x260 MONTAJLI KOMBİNASYON KUTULARI						
3386-400-0503	(1x16A Pano Prizi) x 4 + (5x16A Makine Prizi) x 3 + (Sigortalı + Kablajlı)	-	(1x16A C Tipi Sigorta) x 2 (3x16A C Tipi Sigorta) x 3	11	1	SİPARİŞTE
3386-400-0703	(1x16A Pano Prizi) x 4 + (5x32A Makine Prizi) x 3 + (Sigortalı + Kablajlı)	-	(1x16A C Tipi Sigorta) x 2 (3x32A C Tipi Sigorta) x 3	11	1	SİPARİŞTE
3386-400-5271	(1x16A Pano Prizi) x 4 + (5x16A Makine Prizi) x 2 + (5x32A Makine Prizi) x 1 + (Sigortalı + Kablajlı)	-	(1x16A C Tipi Sigorta) x 2 (3x16A C Tipi Sigorta) x 2 (3x32A C Tipi Sigorta) x 1	11	1	SİPARİŞTE
3386-400-5172	(1x16A Pano Prizi) x 4 + (5x16A Makine Prizi) x 1 + (5x32A Makine Prizi) x 2 + (Sigortalı + Kablajlı)	-	(1x16A C Tipi Sigorta) x 2 (3x16A C Tipi Sigorta) x 1 (3x32A C Tipi Sigorta) x 2	11	1	SİPARİŞTE
3386-400-0252	(1x16A Pano Prizi) x 4 + (3x16A Makine Prizi) x 1 + (5x16A Makine Prizi) x 2 + (Sigortalı + Kablajlı)	-	(1x16A C Tipi Sigorta) x 5 (3x16A C Tipi Sigorta) x 2	11	1	SİPARİŞTE
3386-400-2472	(1x16A Pano Prizi) x 4 + (3x32A Makine Prizi) x 1 + (5x32A Makine Prizi) x 2 + (Sigortalı + Kablajlı)	-	(1x16A C Tipi Sigorta) x 4 (1x32A C Tipi Sigorta) x 1 (3x32A C Tipi Sigorta) x 2	11	1	SİPARİŞTE
3387-400-0503	(1x16A Pano Prizi) x 4 + (5x16A Makine Prizi) x 3 + (Sigortalı + Kablajlı)	(4x40A 30mA) x 1	(1x16A C Tipi Sigorta) x 2 (3x16A C Tipi Sigorta) x 2	12	1	SİPARİŞTE
3387-400-0703	(1x16A Pano Prizi) x 4 + (5x32A Makine Prizi) x 3 + (Sigortalı + Kablajlı)	(4x40A 30mA) x 1	(1x16A C Tipi Sigorta) x 2 (3x32A C Tipi Sigorta) x 2	12	1	SİPARİŞTE
3387-400-5271	(1x16A Pano Prizi) x 4 + (5x16A Makine Prizi) x 2 + (5x32A Makine Prizi) x 1 + (Sigortalı + Kablajlı)	(4x40A 30mA) x 1	(1x16A C Tipi Sigorta) x 2 (3x16A C Tipi Sigorta) x 1 (3x32A C Tipi Sigorta) x 1	12	1	SİPARİŞTE
3387-400-0252	(1x16A Pano Prizi) x 4 + (3x16A Makine Prizi) x 1 + (5x16A Makine Prizi) x 2 + (Sigortalı + Kablajlı)	(4x40A 30mA) x 1	(1x16A C Tipi Sigorta) x 5 (3x16A C Tipi Sigorta) x 2	12	1	SİPARİŞTE
3387-400-2472	(1x16A Pano Prizi) x 4 + (3x32A Makine Prizi) x 1 + (5x32A Makine Prizi) x 2 + (Sigortalı + Kablajlı)	(4x40A 30mA) x 1	(1x16A C Tipi Sigorta) x 4 (1x32A C Tipi Sigorta) x 1 (3x32A C Tipi Sigorta) x 1	12	1	SİPARİŞTE

Referans	Ürün Tanımı	Kaçak Akım	Sigorta Tipi	Modül Sayısı	Ambalaj	t / Adet
					Kutu / Koli	

280x260 MONTAJLI SEYYAR KOMBİNASYON KUTULARI (MAKİNE FİŞİ BESLEMELİ)

3374-400-5271	(1x16A Pano Prizi) x 4 + (5x16A Makine Prizi) x 2 + (5x32A Makine Fişi) x 1 + (Sigortalı + Kablajlı)	(4x40A 30mA) x 1	(1x16A C Tipi Sigorta) x 2 (3x16A C Tipi Sigorta) x 2	12	1	SİPARİŞTE
3374-400-7271	(1x16A Pano Prizi) x 4 + (5x32A Makine Prizi) x 2 + (5x32A Makine Fişi) x 1 + (Sigortalı + Kablajlı)	(4x40A 30mA) x 1	(1x16A C Tipi Sigorta) x 2 (3x32A C Tipi Sigorta) x 2	12	1	SİPARİŞTE
3374-400-5771	(1x16A Pano Prizi) x 4 + (5x16A Makine Prizi) x 1 + (5x32A Makine Prizi) x 1 + (5x32A Makine Fişi) x 1 + (Sigortalı + Kablajlı)	(4x40A 30mA) x 1	(1x16A C Tipi Sigorta) x 2 (3x16A C Tipi Sigorta) x 1 (3x32A C Tipi Sigorta) x 1	12	1	SİPARİŞTE
3374-400-1571	(1x16A Pano Prizi) x 4 + (3x16A Makine Prizi) x 1 + (5x16A Makine Prizi) x 1 + (5x32A Makine Fişi) x 1 + (Sigortalı + Kablajlı)	(4x40A 30mA) x 1	(1x16A C Tipi Sigorta) x 4 (1x32A C Tipi Sigorta) x 1 (3x32A C Tipi Sigorta) x 1	12	1	SİPARİŞTE
3374-400-2771	(1x16A Pano Prizi) x 4 + (3x32A Makine Prizi) x 1 + (5x32A Makine Prizi) x 1 + (5x32A Makine Fişi) x 1 + (Sigortalı + Kablajlı)	(4x40A 30mA) x 1	(1x16A C Tipi Sigorta) x 4 (1x32A C Tipi Sigorta) x 1 (3x32A C Tipi Sigorta) x 1	12	1	SİPARİŞTE

280x260 MONTAJLI SEYYAR KOMBİNASYON KUTULARI (KABLO BESLEMELİ)

3375-400-0503	(1x16A Pano Prizi) x 4 + (5x16A Makine Prizi) x 3 + (Kablo + Fiş) + (Sigortalı + Kablajlı)	(4x40A 30mA) x 1	(1x16A C Tipi Sigorta) x 2 (3x16A C Tipi Sigorta) x 2	12	1	SİPARİŞTE
3375-400-0703	(1x16A Pano Prizi) x 4 + (5x32A Makine Prizi) x 3 + (Kablo + Fiş) + (Sigortalı + Kablajlı)	(4x40A 30mA) x 1	(1x16A C Tipi Sigorta) x 2 (3x32A C Tipi Sigorta) x 2	12	1	SİPARİŞTE
3375-400-5271	(1x16A Pano Prizi) x 4 + (5x16A Makine Prizi) x 2 + (5x32A Makine Prizi) x 1 + (Kablo + Fiş) + (Sigortalı + Kablajlı)	(4x40A 30mA) x 1	(1x16A C Tipi Sigorta) x 2 (3x16A C Tipi Sigorta) x 1 (3x32A C Tipi Sigorta) x 1	12	1	SİPARİŞTE
3375-400-0252	(1x16A Pano Prizi) x 4 + (3x16A Makine Prizi) x 1 + (5x16A Makine Prizi) x 2 + (Kablo + Fiş) + (Sigortalı + Kablajlı)	(4x40A 30mA) x 1	(1x16A C Tipi Sigorta) x 3 (3x16A C Tipi Sigorta) x 1	10	1	SİPARİŞTE
3375-400-2472	(1x16A Pano Prizi) x 4 + (3x32A Makine Prizi) x 1 + (5x32A Makine Prizi) x 2 + (Kablo + Fiş) + (Sigortalı + Kablajlı)	(4x40A 30mA) x 1	(1x16A C Tipi Sigorta) x 2 (1x32A C Tipi Sigorta) x 1 (3x32A C Tipi Sigorta) x 1	10	1	SİPARİŞTE

Kablo beslemeli modellerde,
5x6 - 3 metre kablo + 5x32A fiş ile besleme yapılmaktadır.

280x260 MONTAJLI KOMBİNASYON KUTUSU ÖRNEKLERİ

KOMBİNASYON



MAKİNE FİŞİ BESLEMELİ



KABLO BESLEMELİ



BOŞ KOMBİNASYONLAR VE VERSİYONLAR

KOMBİNASYON KUTULARI

SEYYAR KOMBİNASYON KUTULARI

VERSİYON - 1



- ✓ 4 x Pano Prizi (50x50)
- ✓ 3 x Eğik Makine Prizi (83x90)
- ✓ 3 x CEE Norm Priz (75x75)



- ✓ 4 x Pano Prizi (50x50)
- ✓ 3 x Eğik Makine Prizi (83x90)
- ✓ 3 x CEE Norm Priz (75x75)
(Kablo Beslemeli Modellerde)
- ✓ 2 x CEE Norm Priz (75x75)
- ✓ 1 x CEE Norm Fiş (75x75)
(Fiş Beslemeli Modellerde)

VERSİYON - 2



- ✓ 8 x Pano Prizi (50x50)
- ✓ 3 x CEE Norm Priz (75x75)



- ✓ 8 x Pano Prizi (50x50)
- ✓ 3 x CEE Norm Priz (75x75)
(Kablo Beslemeli Modellerde)
- ✓ 2 x CEE Norm Priz (75x75)
- ✓ 1 x CEE Norm Fiş (75x75)
(Fiş Beslemeli Modellerde)

VERSİYON - 3



- ✓ 4 x Pano Prizi (50x50)
- ✓ 3 x CEE Norm Priz (75x75)



- ✓ 4 x Pano Prizi (50x50)
- ✓ 3 x CEE Norm Priz (75x75)
(Kablo Beslemeli Modellerde)
- ✓ 2 x CEE Norm Priz (75x75)
- ✓ 1 x CEE Norm Fiş (75x75)
(Fiş Beslemeli Modellerde)

VERSİYON - 4



- ✓ 6 x Pano Prizi (50x50)
- ✓ 1 x Eğik Makine Prizi (83x90)
- ✓ 3 x CEE Norm Priz (75x75)



- ✓ 6 x Pano Prizi (50x50)
- ✓ 1 x Eğik Makine Prizi (83x90)
- ✓ 3 x CEE Norm Priz (75x75)
(Kablo Beslemeli Modellerde)
- ✓ 2 x CEE Norm Priz (75x75)
- ✓ 1 x CEE Norm Fiş (75x75)
(Fiş Beslemeli Modellerde)

	Referans	Bileşenler	Kutu Adedi	₺ / Adet
300x340 KOMBİNASYON KUTULARI - VERSİYON 1				
	3620-000-0000	300x340 - Boş Kombinasyon Kutusu	1	654,60
	3620-400-0506	(1x16A Pano Prizi) x 4 + (5x16A Makine Prizi) x 3 + (5x16A Eğik Makine Prizi) x 3	1	1.589,80
	3620-400-0706	(1x16A Pano Prizi) x 4 + (5x32A Makine Prizi) x 3 + (5x32A Eğik Makine Prizi) x 3	1	1.790,20
	3620-400-5373	(1x16A Pano Prizi) x 4 + (5x16A Makine Prizi) x 3 + (5x32A Eğik Makine Prizi) x 3	1	1.690,00
	3620-400-7353	(1x16A Pano Prizi) x 4 + (5x32A Makine Prizi) x 3 + (5x16A Eğik Makine Prizi) x 3	1	1.690,00
300x340 KOMBİNASYON KUTULARI - VERSİYON 2				
	3610-000-0000	300x340 - Boş Kombinasyon Kutusu	1	654,60
	3610-800-0503	(1x16A Pano Prizi) x 8 + (5x16A Makine Prizi) x 3	1	1.344,20
	3610-800-0703	(1x16A Pano Prizi) x 8 + (5x32A Makine Prizi) x 3	1	1.444,40
	3610-800-5271	(1x16A Pano Prizi) x 8 + (5x16A Makine Prizi) x 2 + (5x32A Makine Prizi) x 1	1	1.377,60
	3610-800-5172	(1x16A Pano Prizi) x 8 + (5x16A Makine Prizi) x 1 + (5x32A Makine Prizi) x 2	1	1.411,00
300x340 KOMBİNASYON KUTULARI - VERSİYON 3				
	3600-000-0000	300x340 - Boş Kombinasyon Kutusu	1	654,60
	3600-400-0503	(1x16A Pano Prizi) x 4 + (5x16A Makine Prizi) x 3	1	1.196,20
	3600-400-0703	(1x16A Pano Prizi) x 4 + (5x32A Makine Prizi) x 3	1	1.296,40
	3600-400-5271	(1x16A Pano Prizi) x 4 + (5x16A Makine Prizi) x 2 + (5x32A Makine Prizi) x 1	1	1.229,60
	3600-400-5172	(1x16A Pano Prizi) x 4 + (5x16A Makine Prizi) x 1 + (5x32A Makine Prizi) x 2	1	1.263,00
300x340 KOMBİNASYON KUTULARI - VERSİYON 4				
	3630-000-0000	300x340 - Boş Kombinasyon Kutusu	1	654,60
	3630-400-0504	(1x16A Pano Prizi) x 6 + (5x16A Makine Prizi) x 3 + (5x16A Eğik Makine Prizi) x 1	1	1.401,40
	3630-400-0704	(1x16A Pano Prizi) x 6 + (5x32A Makine Prizi) x 3 + (5x32A Eğik Makine Prizi) x 1	1	1.535,00
	3630-400-5371	(1x16A Pano Prizi) x 6 + (5x16A Makine Prizi) x 3 + (5x32A Eğik Makine Prizi) x 1	1	1.434,80
	3630-400-7153	(1x16A Pano Prizi) x 6 + (5x32A Makine Prizi) x 3 + (5x16A Eğik Makine Prizi) x 1	1	1.501,60

Referans	Bileşenler	Kutu Adedi	₺ / Adet
----------	------------	------------	----------

MAKİNE FİŞİ BESLEMELİ - SEYYAR KOMBİNASYON KUTULARI VERSİYON 1

	3720-000-0000	300x340 - Boş Seyyar Kombinasyon Kutusu	1	677,20
	3725-400-5571	(1x16A Pano Prizi) x 4 + (5x16A Makine Prizi) x 2 + (5x16A Eğik Makine Prizi) x 3 + (5x32A Makine Fişi) x 1	1	1.644,60
	3725-400-7571	(1x16A Pano Prizi) x 4 + (5x32A Makine Prizi) x 2 + (5x32A Eğik Makine Prizi) x 3 + (5x32A Makine Fişi) x 1	1	1.811,60
	3725-400-5372	(1x16A Pano Prizi) x 4 + (5x16A Makine Prizi) x 2 + (5x16A Eğik Makine Prizi) x 3 + (5x32A Makine Fişi) x 1	1	1.711,40

MAKİNE FİŞİ BESLEMELİ - SEYYAR KOMBİNASYON KUTULARI VERSİYON 2

	3710-000-0000	300x340 - Boş Seyyar Kombinasyon Kutusu	1	677,20
	3715-800-5271	(1x16A Pano Prizi) x 8 + (5x16A Makine Prizi) x 2 + (5x32A Makine Fişi) x 1	1	1.399,00
	3715-800-7271	(1x16A Pano Prizi) x 8 + (5x32A Makine Prizi) x 2 + (5x32A Makine Fişi) x 1	1	1.465,80
	3715-800-5771	(1x16A Pano Prizi) x 8 + (5x16A Makine Prizi) x 1 + (5x32A Makine Prizi) x 1 + (5x32A Makine Fişi) x 1	1	1.432,40

MAKİNE FİŞİ BESLEMELİ - SEYYAR KOMBİNASYON KUTULARI VERSİYON 3

	3700-000-0000	300x340 - Boş Seyyar Kombinasyon Kutusu	1	677,20
	3705-400-5271	(1x16A Pano Prizi) x 4 + (5x16A Makine Prizi) x 2 + (5x32A Makine Fişi) x 1	1	1.251,00
	3705-400-7271	(1x16A Pano Prizi) x 4 + (5x32A Makine Prizi) x 2 + (5x32A Makine Fişi) x 1	1	1.317,80
	3705-400-5771	(1x16A Pano Prizi) x 4 + (5x16A Makine Prizi) x 1 + (5x32A Makine Prizi) x 1 + (5x32A Makine Fişi)	1	1.284,40

MAKİNE FİŞİ BESLEMELİ - SEYYAR KOMBİNASYON KUTULARI VERSİYON 4

	3730-000-0000	300x340 - Boş Kombinasyon Kutusu	1	677,20
	3735-600-5371	(1x16A Pano Prizi) x 6 + (5x16A Makine Prizi) x 2 + (5x16A Eğik Makine Prizi) x 1 + (5x32A Makine Fişi) x 1	1	1.456,20
	3735-600-7371	(1x16A Pano Prizi) x 6 + (5x32A Makine Prizi) x 2 + (5x32A Eğik Makine Prizi) x 1 + (5x32A Makine Fişi) x 1	1	1.556,40
	3735-600-5277	(1x16A Pano Prizi) x 6 + (5x16A Makine Prizi) x 2 + (5x32A Eğik Makine Prizi) x 1 + (5x32A Makine Fişi) x 1	1	1.489,60

Referans	Bileşenler	Kutu Adedi	⌘ / Adet
----------	------------	------------	----------

KABLO + FİŞ BESLEMELİ - SEYYAR KOMBİNASYON KUTULARI VERSİYON 1

	3775-400-0506	(1x16A Pano Prizi) x 4 + (5x16A Makine Prizi) x 3 + (5x16A Eğik Makine Prizi) x 3 + (Kablo + Fiş)	1	SİPARİŞTE
	3775-400-0706	(1x16A Pano Prizi) x 4 + (5x32A Makine Prizi) x 3 + (5x32A Eğik Makine Prizi) x 3 + (Kablo + Fiş)	1	SİPARİŞTE
	3775-400-5373	(1x16A Pano Prizi) x 4 + (5x16A Makine Prizi) x 3 + (5x32A Eğik Makine Prizi) x 3 + (Kablo + Fiş)	1	SİPARİŞTE

KABLO + FİŞ BESLEMELİ - SEYYAR KOMBİNASYON KUTULARI VERSİYON 2

	3765-800-0503	(1x16A Pano Prizi) x 8 + (5x16A Makine Prizi) x 3 + (Kablo + Fiş)	1	SİPARİŞTE
	3765-800-0703	(1x16A Pano Prizi) x 8 + (5x32A Makine Prizi) x 3 + (Kablo + Fiş)	1	SİPARİŞTE
	3765-800-5271	(1x16A Pano Prizi) x 8 + (5x16A Makine Prizi) x 2 + (5x32A Makine Prizi) x 1 + (Kablo + Fiş)	1	SİPARİŞTE

KABLO + FİŞ BESLEMELİ - SEYYAR KOMBİNASYON KUTULARI VERSİYON 3

	3755-400-0503	(1x16A Pano Prizi) x 4 + (5x16A Makine Prizi) x 3 + (Kablo + Fiş)	1	SİPARİŞTE
	3755-400-0703	(1x16A Pano Prizi) x 4 + (5x32A Makine Prizi) x 3 + (Kablo + Fiş)	1	SİPARİŞTE
	3755-400-5771	(1x16A Pano Prizi) x 4 + (5x16A Makine Prizi) x 2 + (5x32A Makine Prizi) x 1 + (Kablo + Fiş)	1	SİPARİŞTE

KABLO + FİŞ BESLEMELİ - SEYYAR KOMBİNASYON KUTULARI VERSİYON 4

	3785-600-0504	(1x16A Pano Prizi) x 6 + (5x16A Makine Prizi) x 3 + (5x16A Eğik Makine Prizi) x 1 + (Kablo + Fiş)	1	SİPARİŞTE
	3785-600-0704	(1x16A Pano Prizi) x 6 + (5x32A Makine Prizi) x 3 + (5x32A Eğik Makine Prizi) x 1 + (Kablo + Fiş)	1	SİPARİŞTE
	3785-600-5371	(1x16A Pano Prizi) x 6 + (5x16A Makine Prizi) x 3 + (5x32A Eğik Makine Prizi) x 1 + (Kablo + Fiş)	1	SİPARİŞTE

Referans	Bileşenler	Kutu Adedi	₺ / Adet
----------	------------	------------	----------

300x400 KOMBİNASYON KUTULARI - (STANDART TİP MAKİNE PRİZLİ)

	3360-800-0000	(1x16A Pano Prizi) x 8	1	995,40
	3360-400-4003	(3x25A - IP 44 - Std. Tip Makine Prizi) x 3 + (1x16A Pano Prizi) x 4	1	1.035,20







300x400 KOMBİNASYON KUTULARI - (CEE NORM PRİZLİ)

	3360-400-0503	(5x16A - IP 44 - Eşik Makine Prizi) x 3 + (1x16A Pano Prizi) x 4	1	1.241,00
	3360-400-0703	(5x32A - IP 44 - Eşik Makine Prizi) x 3 + (1x16A Pano Prizi) x 4	1	1.404,50
	3360-400-0603	(5x16A - IP 67 - Eşik Makine Prizi) x 3 + (1x16A Pano Prizi) x 4	1	1.341,20
	3360-400-0803	(5x32A - IP 67 - Eşik Makine Prizi) x 3 + (1x16A Pano Prizi) x 4	1	1.512,80

Referans	Bileşenler	Kutu Adedi	₺ / Adet
----------	------------	------------	----------

360x300 KOMBİNASYON KUTULARI - (CEE NORM PRİZLİ)

	3323-002-4003	(3x25A - IP 44 - Std. Tip Makine Prizi) x 3 + (1x16A Pano Prizi) x 2	1	988,60
	3323-120-0000	(1x16A Pano Prizi) x 12	1	1.170,80
	3323-000-1705	(5x32A - IP 44 Makine Prizi - 70x70) x 5	1	1.549,80
	3323-000-2704	(5x32A - IP 44 Makine Prizi - 75x75) x 4	1	1.385,20

	Referans	Bileşenler	Kutu Adedi	₺ / Adet
360x300 KOMBİNASYON KUTULARI - (CEE NORM PRİZLİ)				
	3323-000-0203	(3x16A - IP 44 - Eđik Makine Prizi) x 3	1	996,80
	3323-000-0223	(4x16A - IP 44 - Eđik Makine Prizi) x 3	1	1.039,70
	3323-000-0503	(5x16A - IP 44 - Eđik Makine Prizi) x 3	1	1.120,40
	3323-000-0243	(3x32A - IP 44 - Eđik Makine Prizi) x 3	1	1.118,00
	3323-000-0263	(4x32A - IP 44 - Eđik Makine Prizi) x 3	1	1.170,20
	3323-000-0703	(5x32A - IP 44 - Eđik Makine Prizi) x 3	1	1.220,60
	3323-000-0213	(3x16A - IP 67 - Eđik Makine Prizi) x 3	1	1.174,40
	3323-000-0233	(4x16A - IP 67 - Eđik Makine Prizi) x 3	1	1.245,20
	3323-000-0603	(5x16A - IP 67 - Eđik Makine Prizi) x 3	1	1.283,90
	3323-000-0253	(3x32A - IP 67 - Eđik Makine Prizi) x 3	1	1.303,10
	3323-000-0273	(4x32A - IP 67 - Eđik Makine Prizi) x 3	1	1.352,30
	3323-000-0803	(5x32A - IP 67 - Eđik Makine Prizi) x 3	1	1.392,20
360x300 KOMBİNASYON KUTULARI - (CEE NORM + PANO PRİZLİ)				
	3323-002-0203	(3x16A - IP 44 - Eđik Makine Prizi) x 3 + (1x16A Pano Prizi) x 2	1	1.070,80
	3323-002-0223	(4x16A - IP 44 - Eđik Makine Prizi) x 3 + (1x16A Pano Prizi) x 2	1	1.113,70
	3323-002-0503	(5x16A - IP 44 - Eđik Makine Prizi) x 3 + (1x16A Pano Prizi) x 2	1	1.194,40
	3323-002-0243	(3x32A - IP 44 - Eđik Makine Prizi) x 3 + (1x16A Pano Prizi) x 2	1	1.192,00
	3323-002-0263	(4x32A - IP 44 - Eđik Makine Prizi) x 3 + (1x16A Pano Prizi) x 2	1	1.244,20
	3323-002-0703	(5x32A - IP 44 - Eđik Makine Prizi) x 3 + (1x16A Pano Prizi) x 2	1	1.294,60
	3323-002-0213	(3x16A - IP 67 - Eđik Makine Prizi) x 3 + (1x16A Pano Prizi) x 2	1	1.248,40
	3323-002-0233	(4x16A - IP 67 - Eđik Makine Prizi) x 3 + (1x16A Pano Prizi) x 2	1	1.319,20
	3323-002-0603	(5x16A - IP 67 - Eđik Makine Prizi) x 3 + (1x16A Pano Prizi) x 2	1	1.357,90
	3323-002-0253	(3x32A - IP 67 - Eđik Makine Prizi) x 3 + (1x16A Pano Prizi) x 2	1	1.377,10
	3323-002-0273	(4x32A - IP 67 - Eđik Makine Prizi) x 3 + (1x16A Pano Prizi) x 2	1	1.426,30
	3323-002-0803	(5x32A - IP 67 - Eđik Makine Prizi) x 3 + (1x16A Pano Prizi) x 2	1	1.466,20
360x300 KOMBİNASYON KUTULARI - (63A CEE NORM + PANO PRİZLİ)				
	3323-000-0283	(3x63A - IP 44 - Eđik Makine Prizi) x 1	1	2.078,60
	3323-000-0313	(4x63A - IP 44 - Eđik Makine Prizi) x 1	1	2.102,60
	3323-000-0333	(5x63A - IP 44 - Eđik Makine Prizi) x 1	1	2.442,80
	3323-000-0293	(3x63A - IP 67 - Eđik Makine Prizi) x 2	1	2.283,80
	3323-000-0323	(4x63A - IP 67 - Eđik Makine Prizi) x 2	1	2.315,00
	3323-000-0343	(5x63A - IP 67 - Eđik Makine Prizi) x 2	1	2.734,40
	3323-002-0283	(3x63A - IP 44 - Eđik Makine Prizi) x 1 + (1x16A Pano Prizi) x 2	1	2.152,60
	3323-002-0313	(4x63A - IP 44 - Eđik Makine Prizi) x 1 + (1x16A Pano Prizi) x 2	1	2.176,60
	3323-002-0333	(5x63A - IP 44 - Eđik Makine Prizi) x 1 + (1x16A Pano Prizi) x 2	1	2.516,80
	3323-002-0293	(3x63A - IP 67 - Eđik Makine Prizi) x 2 + (1x16A Pano Prizi) x 2	1	2.357,80
	3323-002-0323	(4x63A - IP 67 - Eđik Makine Prizi) x 2 + (1x16A Pano Prizi) x 2	1	2.389,00
	3323-002-0343	(5x63A - IP 67 - Eđik Makine Prizi) x 2 + (1x16A Pano Prizi) x 2	1	2.808,40
360x300 KOMBİNASYON KUTULARI - (125A CEE NORM + PANO PRİZLİ)				
	3323-000-0372	(4x125A - IP 67 - Eđik Makine Prizi) x 2	1	3.615,60
	3323-002-0372	(4x125A - IP 67 - Eđik Makine Prizi) x 2 + (1x16A Pano Prizi) x 2	1	3.689,60
	3323-000-0382	(5x125A - IP 67 - Eđik Makine Prizi) x 2	1	3.641,20
	3323-002-0382	(5x125A - IP 67 - Eđik Makine Prizi) x 2 + (1x16A Pano Prizi) x 2	1	3.715,20



Referans	Bileşenler	Kutu Adedi	₺ / Adet
----------	------------	------------	----------

300x540 KOMBİNASYON KUTULARI - (STANDART TİP MAKİNE PRİZLİ & PANO PRİZLİ)

	3321-990-0000	(1x16A Pano Prizi) x 18 - Ön	1	1.782,10
	3321-556-0000	(1x16A Pano Prizi) x 10 - Ön + (1x16A Pano Prizi) x 6 - Yan	1	1.708,10
	3321-900-4003	(3x25A - IP 44 - Std. Tip Makine Prizi) x 3 + (1x16A Pano Prizi) x 9 - Ön	1	1.636,90

300x540 KOMBİNASYON KUTULARI - (CEE NORM + PANO PRİZLİ - ÖN)

	3321-900-0203	(3x16A - IP 44 - Eşik Makine Prizi) x 3 (Ön) + (1x16A Pano Prizi) x 9 (Ön)	1	1.719,10
	3321-900-0223	(4x16A - IP 44 - Eşik Makine Prizi) x 3 (Ön) + (1x16A Pano Prizi) x 9 (Ön)	1	1.762,00
	3321-900-0503	(5x16A - IP 44 - Eşik Makine Prizi) x 3 (Ön) + (1x16A Pano Prizi) x 9 (Ön)	1	1.842,70
	3321-900-0243	(3x32A - IP 44 - Eşik Makine Prizi) x 3 (Ön) + (1x16A Pano Prizi) x 9 (Ön)	1	1.840,30
	3321-900-0263	(4x32A - IP 44 - Eşik Makine Prizi) x 3 (Ön) + (1x16A Pano Prizi) x 9 (Ön)	1	1.892,50
	3321-900-0703	(5x32A - IP 44 - Eşik Makine Prizi) x 3 (Ön) + (1x16A Pano Prizi) x 9 (Ön)	1	1.942,90
	3321-900-0213	(3x16A - IP 67 - Eşik Makine Prizi) x 3 (Ön) + (1x16A Pano Prizi) x 9 (Ön)	1	1.896,70
	3321-900-0233	(4x16A - IP 67 - Eşik Makine Prizi) x 3 (Ön) + (1x16A Pano Prizi) x 9 (Ön)	1	1.967,50
	3321-900-0603	(5x16A - IP 67 - Eşik Makine Prizi) x 3 (Ön) + (1x16A Pano Prizi) x 9 (Ön)	1	2.006,20
	3321-900-0253	(3x32A - IP 67 - Eşik Makine Prizi) x 3 (Ön) + (1x16A Pano Prizi) x 9 (Ön)	1	2.025,40
	3321-900-0273	(4x32A - IP 67 - Eşik Makine Prizi) x 3 (Ön) + (1x16A Pano Prizi) x 9 (Ön)	1	2.074,60
	3321-900-0803	(5x32A - IP 67 - Eşik Makine Prizi) x 3 (Ön) + (1x16A Pano Prizi) x 9 (Ön)	1	2.114,50

300x540 KOMBİNASYON KUTULARI - (CEE NORM + PANO PRİZLİ - YAN)

	3321-006-0226	(4x16A - IP 44 - Eşik Makine Prizi) x 6 (Ön) + (1x16A Pano Prizi) x 6 (Yan)	1	1.963,90
	3321-006-0506	(5x16A - IP 44 - Eşik Makine Prizi) x 6 (Ön) + (1x16A Pano Prizi) x 6 (Yan)	1	2.125,30
	3321-006-0266	(4x32A - IP 44 - Eşik Makine Prizi) x 6 (Ön) + (1x16A Pano Prizi) x 6 (Yan)	1	2.224,90
	3321-006-0706	(5x32A - IP 44 - Eşik Makine Prizi) x 6 (Ön) + (1x16A Pano Prizi) x 6 (Yan)	1	2.325,70
	3321-006-0236	(4x16A - IP 67 - Eşik Makine Prizi) x 6 (Ön) + (1x16A Pano Prizi) x 6 (Yan)	1	2.374,90
	3321-006-0606	(5x16A - IP 67 - Eşik Makine Prizi) x 6 (Ön) + (1x16A Pano Prizi) x 6 (Yan)	1	2.452,30
	3321-006-0276	(4x32A - IP 67 - Eşik Makine Prizi) x 6 (Ön) + (1x16A Pano Prizi) x 6 (Yan)	1	2.589,10
	3321-006-0804	(5x32A - IP 67 - Eşik Makine Prizi) x 6 (Ön) + (1x16A Pano Prizi) x 6 (Yan)	1	2.225,30

300x540 KOMBİNASYON KUTULARI - (63A CEE NORM + PANO PRİZLİ - YAN)

	3321-006-0314	(4x63A - IP 44 - Eşik Makine Prizi) x 4 (Ön) + (1x16A Pano Prizi) x 6 (Yan)	1	3.172,50
	3321-006-0334	(5x63A - IP 44 - Eşik Makine Prizi) x 4 (Ön) + (1x16A Pano Prizi) x 6 (Yan)	1	3.626,10
	3321-006-0324	(4x63A - IP 67 - Eşik Makine Prizi) x 4 (Ön) + (1x16A Pano Prizi) x 6 (Yan)	1	3.455,70
	3321-006-0344	(5x63A - IP 67 - Eşik Makine Prizi) x 4 (Ön) + (1x16A Pano Prizi) x 6 (Yan)	1	4.014,90

Referans	Bileşenler	Kutu Adedi	₺ / Adet	
KOMBİNASYON ARABALARI				
	1414-010-03	Boş Kombinasyon Arabası (Makarasız)	1	2.861,20
	OZEL 4A	Montajlı Kombinasyon Arabası (Makarasız)	1	SİPARİŞTE
	1414-020-03	Boş Kombinasyon Arabası (Makaralı)	1	3.156,30
	OZEL 4B	Montajlı Kombinasyon Arabası (Makaralı)	1	SİPARİŞTE



Makarasız



Makaralı

KOMBİNASYON ARABA ÖRNEKLERİ





MOBILBOX



- ✓ 215x215x120, 215x215x190, 270x390x200, 420x420x500 ve 420x420x600 olmak üzere beş farklı ölçüsü bulunmaktadır.
- ✓ Özellikle ses ve ışık sistemleri için siyah, şantiye ve saha uygulamaları için ise turuncu renk seçenekleri sunulmaktadır.
- ✓ Müşteri talepleri doğrultusunda ihtiyaca yönelik makine prizi, makine fişi, sigorta modülü, sigorta, klemens montajı ve kablo bağlantı hizmeti verilmektedir.
- ✓ Tüm vidalar INOX olup, paslanmazdır.
- ✓ Geniş kapağı sayesinde iç bağlantılara erişim rahat olup, montaj ve müda hale kolaylığı sağlanmıştır.
- ✓ Kutulara enerji girişi makine fişleriyle sağlanmakta olup, tüm enerji çıkışları makine prizleri ve pano prizleri vasıtasıyla yapılmaktadır. Opsiyonel olarak kablo

ve kablo rakoru ile direk bağlantı da sunulmaktadır.

- ✓ Taşıma kulpları sayesinde seyyar olarak ihtiyaç olan yerde konumlandırılabilir.
- ✓ Talebe bağlı olarak kutulara tekerlek takılabilmektedir.
- ✓ Çevresel etkenlere olan dayanım sayesinde hem kapalı hem açık alanlarda kullanılabilir.
- ✓ UV katkılı hammadde sayesinde dış ortam ısı ve güneş ışığının olumsuz etkileri minimuma indirilmiştir.
- ✓ Yüksek darbe dayanımına sahiptir. PE'den üretilen gövdeler kırılmazdır.
- ✓ IP 67 koruma sınıfına sahiptir (*).

(*) Sistemi oluşturulan tüm komponentlerin minimum IP 67 koruma sınıfına sahip olması durumunda geçerlidir. Aksi takdirde sistemin IP değeri, sistemi oluşturan en düşük IP değerine sahip ürünün IP'si ile belirlenir.



Referans	Ürün Tanımı	Koruma Sınıfı	Ambalaj	t / Adet
			Kutu / Koli	

MOBILBOX (270x390x200)

3330-000-0300	Mobilbox - siyah (270x390x200)	IP 67	1	1.902,70
3330-000-2300	Mobilbox - turuncu (270x390x200)	IP 67	1	1.902,70
Özel 7	Mobilbox - siyah (270x390x200) / Montajlı		1	SİPARİŞTE
Özel 7	Mobilbox - turuncu (270x390x200) / Montajlı		1	SİPARİŞTE



3330-000-0300

3330-000-2300



MOBILBOX (420x420x500)

3331-000-0300	Mobilbox - siyah (420x420x500)	IP 67	1	3.805,10
3331-000-2300	Mobilbox - turuncu (420x420x500)	IP 67	1	3.805,10
Özel 10	Mobilbox - siyah (420x420x500) / Montajlı		1	SİPARİŞTE
Özel 10	Mobilbox - turuncu (420x420x500) / Montajlı		1	SİPARİŞTE



3331-000-0300

3331-000-2300

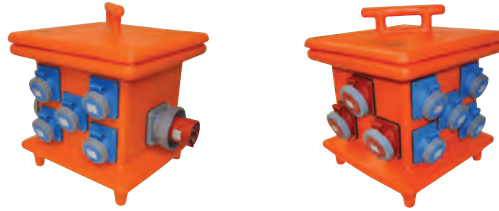

MOBILBOX (420x420x600)

3332-000-0300	Mobilbox - siyah (420x420x600)	IP 67	1	4.867,00
3332-000-2300	Mobilbox - turuncu (420x420x600)	IP 67	1	4.867,00
Özel 8	Mobilbox - siyah (420x420x600) / Montajlı		1	SİPARİŞTE
Özel 8	Mobilbox - turuncu (420x420x600) / Montajlı		1	SİPARİŞTE



3332-000-0300

3332-000-2300



MOBILBOX TAŞIYICI

1414-040-03	Mobilbox Taşıyıcı (270x390x200)		1	2.389,30
1414-045-03	Mobilbox Taşıyıcı Makaralı (270x390x200)		1	2.831,80
1414-030-03	Mobilbox Taşıyıcı (420x420x500) (420x420x600)		1	3.008,80



1414-040-03

1414-045-03

1414-030-03



MINIBOX



Elektrik - Hava - Su

Bağlantılarının yukarıdan yapılmak istendiği alanlar için esnek çözümler sunmaktadır.



MINIBOX (215x215x190)

Referans	Ürün Tanımı	Model	Hava Bağlantısı	Su Bağlantısı	Sigorta Modülü	Montajlı	Renk(*)	IP	₺ / Adet
3335-000-0300	Minibox - (215x215x190)	Kulplu - Seyyar	-	-	-	-	siyah	IP 44	852,00
3335-100-0300	Minibox - (215x215x190)	Kulplu - Seyyar	-	-	✓	-	siyah	IP 44	1.046,70
ÖZEL12	Minibox - (215x215x190)	Kulplu - Seyyar	-	-	-	✓	siyah	IP 44	SİPARİŞTE
ÖZEL14	Minibox - (215x215x190)	Kulplu - Seyyar	-	-	✓	✓	siyah	IP 44	SİPARİŞTE

(*) Turuncu renkli MINIBOX talepleriniz için ürün kodunun son dört hanesini 2300 olarak talep ediniz veya siparişinizde renk detayını belirtiniz.

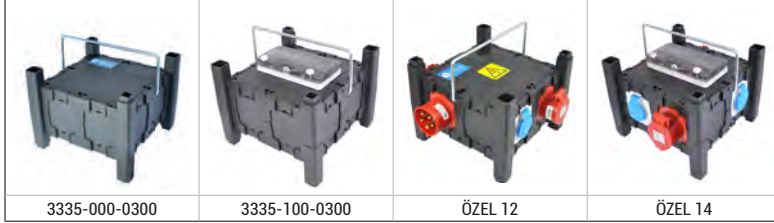

Referans	Ürün Tanımı	Koruma Sınıfı	Ambalaj	₺ / Adet
			Kutu / Koli	

MINIBOX AKSESUARLARI

21310-1600-03	Boş Kapak		1	44,70
21310-1610-03	Kablo Giriş Rakoru (M20)		1	44,70
21310-1615-03	Kablo Giriş Rakoru (M25)		1	44,70
21310-1620-03	Kablo Giriş Rakoru (M32)		1	44,70

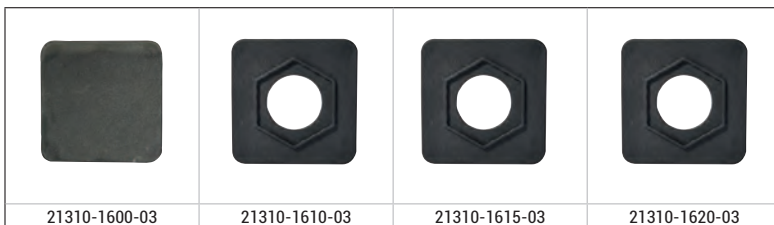

MINIBOX (215x215x120)

Referans	Ürün Tanımı	Model	Hava Bağlantısı	Su Bağlantısı	Sigorta Modülü	Montajlı	Renk(*)	IP	₺ / Adet
3336-000-0300	Minibox - (215x215x120)	Askılı	-	-	-	-	siyah	IP 40	949,10
3336-200-0300	Minibox - (215x215x120)	Askılı	✓	-	-	-	siyah	IP 40	1.138,90
3336-400-0300	Minibox - (215x215x120)	Askılı	-	✓	-	-	siyah	IP 40	1.138,90
3336-600-0300	Minibox - (215x215x120)	Askılı	✓	✓	-	-	siyah	IP 40	1.329,10
3336-100-0300	Minibox - (215x215x120)	Askılı	-	-	✓	-	siyah	IP 40	1.138,90
3336-300-0300	Minibox - (215x215x120)	Askılı	✓	-	✓	-	siyah	IP 40	1.329,10
3336-500-0300	Minibox - (215x215x120)	Askılı	-	✓	✓	-	siyah	IP 40	1.329,10
3336-700-0300	Minibox - (215x215x120)	Askılı	✓	✓	✓	-	siyah	IP 40	1.581,90
ÖZEL13	Minibox - (215x215x120)	Askılı	-	-	-	✓	siyah	IP 40	SİPARİŞTE
ÖZEL16	Minibox - (215x215x120)	Askılı	✓	-	-	✓	siyah	IP 40	SİPARİŞTE
ÖZEL17	Minibox - (215x215x120)	Askılı	-	✓	-	✓	siyah	IP 40	SİPARİŞTE
ÖZEL18	Minibox - (215x215x120)	Askılı	✓	✓	-	✓	siyah	IP 40	SİPARİŞTE
ÖZEL15	Minibox - (215x215x120)	Askılı	-	-	✓	✓	siyah	IP 40	SİPARİŞTE
ÖZEL19	Minibox - (215x215x120)	Askılı	✓	-	✓	✓	siyah	IP 40	SİPARİŞTE
ÖZEL21	Minibox - (215x215x120)	Askılı	-	✓	✓	✓	siyah	IP 40	SİPARİŞTE
ÖZEL22	Minibox - (215x215x120)	Askılı	✓	✓	✓	✓	siyah	IP 40	SİPARİŞTE

(*) Turuncu renkli MINIBOX talepleriniz için ürün kodunun son dört hanesini 2300 olarak talep ediniz veya siparişinizde renk detayını belirtiniz.

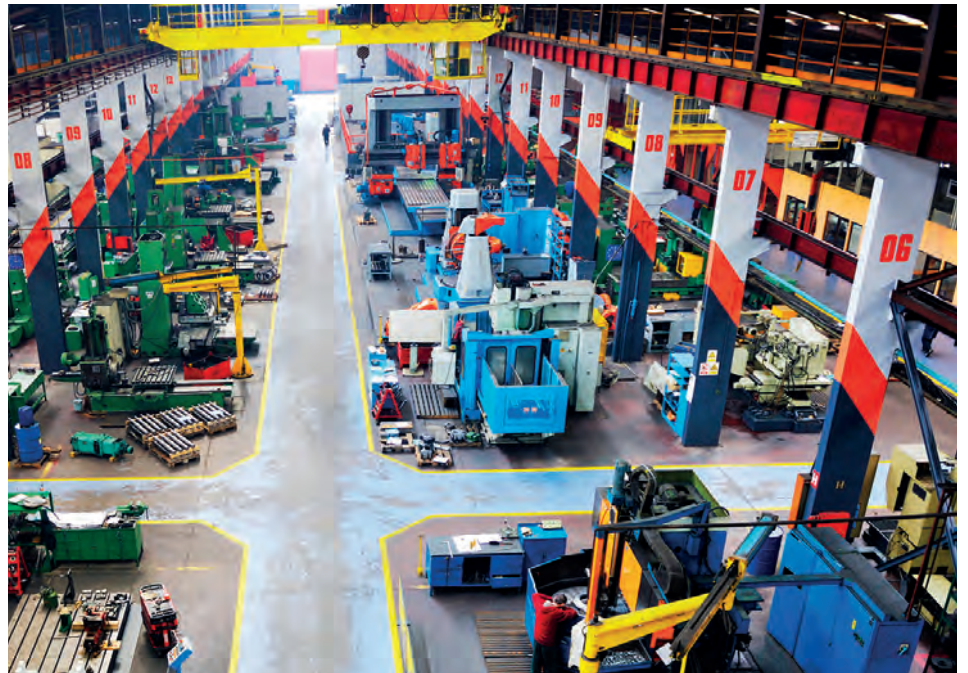

ALÜMİNYUM BUATLAR VE BUTON KUTULARI





Referans	Ürün Tanımı	Koruma Sınıfı	Ambalaj	t / Adet
			Kutu / Koli	

ALÜMİNYUM BUATLAR



3390-845-0600	72x72x40 Alüminyum Buat	IP 67	20	133,90
3390-847-0600	72x112x40 Alüminyum Buat	IP 67	20	168,80
3390-809-0600	72x72x57 Alüminyum Buat	IP 67	20	184,50
3390-810-0600	72x112x57 Alüminyum Buat	IP 67	16	260,60
3390-811-0600	72x142x57 Alüminyum Buat	IP 67	20	288,10
3390-850-0600	80x175x70 Alüminyum Buat	IP 67	15	336,30
3390-851-0600	80x250x70 Alüminyum Buat	IP 67	10	508,30
3390-801-0600	100x100x80 Alüminyum Buat	IP 67	50	227,00
3390-802-0600	100x130x80 Alüminyum Buat	IP 67	10	301,60
3390-803-0600	130x130x90 Alüminyum Buat	IP 67	20	525,50
3390-804-0600	130x190x90 Alüminyum Buat	IP 67	15	627,40
3390-805-0600	160x160x90 Alüminyum Buat	IP 67	20	662,20
3390-806-0600	170x190x90 Alüminyum Buat	IP 67	12	768,00
3390-913-0600	180x180x100 Alüminyum Buat	IP 67	8	804,30
3390-807-0600	190x250x90 Alüminyum Buat	IP 67	4	1.298,20
3390-808-0600	230x280x110 Alüminyum Buat	IP 67	10	1.571,70
3390-914-0600	130x230x90 Alüminyum Buat	IP 67	1	756,80
3390-915-0600	230x330x140 Alüminyum Buat	IP 67	1	2.310,60
3390-917-0600	230x410x110 Alüminyum Buat	IP 67	5	2.427,80
3390-918-0600	250x250x110 Alüminyum Buat	IP 67	1	1.571,40
3390-919-0600	315x410x160 Alüminyum Buat	IP 67	1	2.644,50



ALÜMİNYUM BUATLAR (MENTEŞELİ)



3390-814-0600	170x190x90 Alüminyum Buat (Menteşeli)	IP 67	1	1.004,90
3390-813-0600	190x250x90 Alüminyum Buat (Menteşeli)	IP 67	1	1.535,30
3390-812-0600	230x280x110 Alüminyum Buat (Menteşeli)	IP 67	1	1.739,80
3390-816-0600	250x250x110 Alüminyum Buat (Menteşeli)	IP 67	1	1.739,80
3390-815-0600	230x330x140 Alüminyum Buat (Menteşeli)	IP 67	1	2.571,40
3390-817-0600	233x410x110 Alüminyum Buat (Menteşeli)	IP 67	1	2.693,30
3390-819-0600	315x410x160 Alüminyum Buat (Menteşeli)	IP 67	1	2.828,10

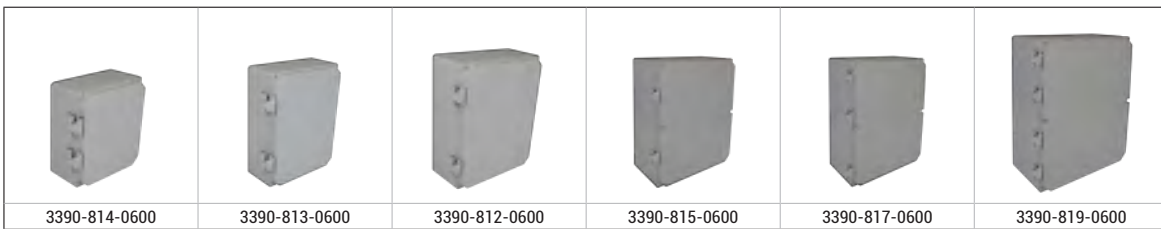

Referans	Ürün Tanımı	Koruma Sınıfı	Ambalaj	t / Adet
			Kutu / Koli	

ALÜMİNYUM BUATLAR (MENTEŞELİ - MANDALLI)



3390-950-0600	170x190x90 Alüminyum Buat (Menteşeli - Mandallı)	IP 67	1	1.368,30
3390-955-0600	190x250x90 Alüminyum Buat (Menteşeli - Mandallı)	IP 67	1	2.028,70
3390-960-0600	230x280x110 Alüminyum Buat (Menteşeli - Mandallı)	IP 67	1	2.251,90
3390-967-0600	250x250x110 Alüminyum Buat (Menteşeli - Mandallı)	IP 67	1	2.251,90
3390-965-0600	230x330x140 Alüminyum Buat (Menteşeli - Mandallı)	IP 67	1	2.935,20
3390-970-0600	233x410x110 Alüminyum Buat (Menteşeli - Mandallı)	IP 67	1	3.056,90
3390-975-0600	315x410x160 Alüminyum Buat (Menteşeli - Mandallı)	IP 67	1	3.436,30



Referans	Ürün Tanımı	Koruma Sınıfı	Ambalaj	t / Adet
			Kutu / Koli	

ALÜMİNYUM BUTON KUTULARI

3390-820-0600	72x72x57 Tekli Buton Kutusu	IP 67	20	246,20
3390-821-0600	72x112x57 İkili Buton Kutusu	IP 67	20	316,90
3390-822-0600	72x142x57 Üçlü Buton Kutusu	IP 67	16	372,60
3390-823-0600	80x175x70 Dörtlü Buton Kutusu	IP 67	10	387,60
3390-824-0600	80x250x70 Beşli Buton Kutusu	IP 67	10	511,10
3390-825-0600	80x250x70 Altılı Buton Kutusu	IP 67	8	564,20



ALÜMİNYUM BUTON KUTULARI (KORUMALI TİP)

3390-830-0600	72x72x57 Tekli Buton Kutusu (Korumalı Tip)	IP 67	20	310,70
3390-831-0600	72x112x57 İkili Buton Kutusu (Korumalı Tip)	IP 67	16	395,00
3390-832-0600	72x142x57 Üçlü Buton Kutusu (Korumalı Tip)	IP 67	10	468,50
3390-833-0600	80x175x70 Dörtlü Buton Kutusu (Korumalı Tip)	IP 67	10	498,60
3390-834-0600	80x250x70 Beşli Buton Kutusu (Korumalı Tip)	IP 67	10	606,10
3390-835-0600	80x250x70 Altılı Buton Kutusu (Korumalı Tip)	IP 67	8	627,80



ALÜMİNYUM BUTON KAPAKLARI (KORUMALI TİP)

3390-901-0700	72x72x57 Alüminyum Buton Kapağı (Korumalı Tip)		10	121,30
3390-902-0700	72x112x57 Alüminyum Buton Kapağı (Korumalı Tip)		10	140,40
3390-903-0700	72x142x57 Alüminyum Buton Kapağı (Korumalı Tip)		10	158,50
3390-904-0700	80x175x70 Dörtlü Buton Kapağı (Korumalı Tip)		10	182,50
3390-905-0700	80x250x70 Beşli Buton Kapağı (Korumalı Tip)		10	209,20
3390-906-0700	80x250x70 Altılı Buton Kapağı (Korumalı Tip)		10	230,90



TERMOPLASTİK BUATLAR

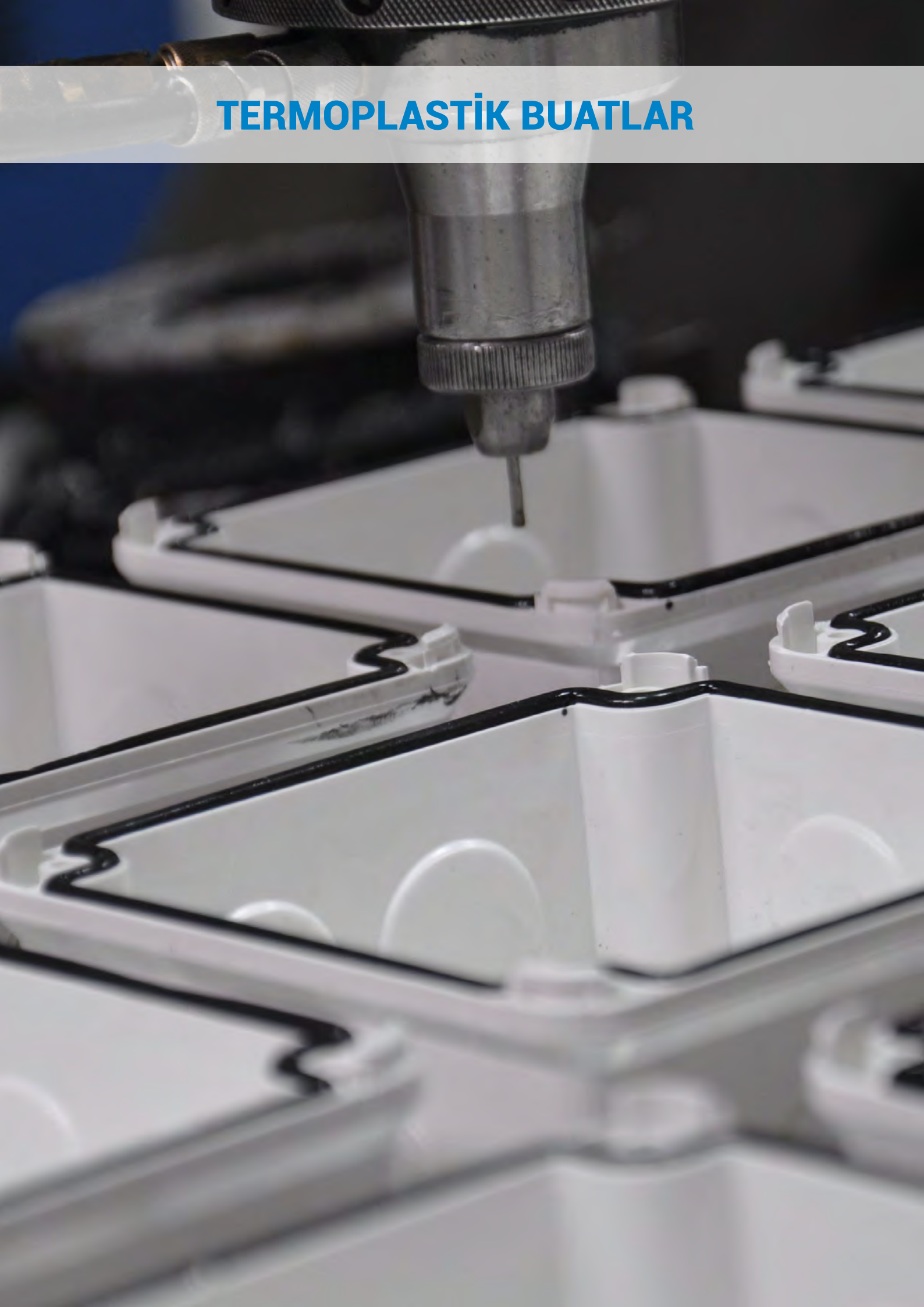

TERMOPLASTİK - HF - ALEV İLETMEZLİK (YANMAZLIK) KAVRAMLARI

Termoplastik kavramı ısıtıldığında yumuşayan, soğutulduğunda tekrar sertleşen plastik gruplarıyla ilgili bir kavramdır.

Termoplastik malzemeler tekrar tekrar eritilebilir ve çözülebilirler. Bu da çevre koruma açısından özel bir anlam taşır.

Halojen, klor, flor, iyot ve brom gibi tehlikeli ve zehirli olarak bilinen bazı elementlere verilen isimdir. Halojen içeren malzemeler yandığında ortaya çıkan hidroklorür (HCl) havadaki gazlarla birleşerek hidroklorik asit meydana çıkarır. Oluşan bu asit insanlara ve cihazlara zarar verir.

ABS, PP, PC, PA gibi endüstriyel amaçlı geliştirilen plastikler yapıları gereği içlerinde HALOJEN adı verilen bu zehirli gazları içermezler. O nedenle bu hammaddelerden üretilen ürünler HALOGEN FREE (HF) olarak adlandırılırlar.

Konutlar, alışveriş merkezleri, oteller, sinemalar, metro, enerji santralleri, fabrikalar gibi insanların yoğun toplandığı yerlerde yangın esnasında insan hayatının, değerli malzemelerin ve önemli belgelerin korunması gereklidir. Yangın esnasında bu binalardaki yangın alarm sistemleri, havalandırma sistemleri, asansörler, ikaz ve yönlendirme ışıkları, kapılar gibi ekipmanların bir süre çalışır olması gerekmektedir. Bundan dolayı bu sistemlerin besleme ve kontrolünde kullanılan tüm elektrik malzemelerinin (buat, kablo, rakor vs.) halojensiz ve alev iletmez (HF-FR) olması gerekmektedir.

O nedenle HF (halogen free), FR (alev iletmezlik) ile beraber kullanılmaktadır. Eğer bir alev iletmezlik özelliği yoksa malzeme HF olsa bile bu özellik vurgulanmaz. ABS, PP, PC, PA türevi plastiklerin tamamen yapıları gereği HF'dir. Ancak uygulamalar gereği HF-FR olmaları halinde bu özellikleri belirtmelidir.

UL 94 DENEYİNİN AMACI :

Bu testte 1.6 mm kalınlığındaki standart test çubuğuna belirli sabit bir süre için uygulanan alevin ardından alevin sönme süresi ölçülür. Süre ve damlama olup olmaması durumları göz önünde bulundurularak yanmazlığın UL-94 standartlarında Vo, V1 ya da V2 olduğu tespit edilir.

DİKEY VE YATAY YANMA TESTLERİ (UL 94)

Yatay test plakasının yavaş yanması

Yanma oranı <76mm/dakika 3mm' den az et kalınlığı için

Yanma oranı <38mm/dakika 3mm' den fazla et kalınlığı için

V - 0

Dikey test plakasının ateşi çektikten sonra 10 saniye içinde sönmesi
Damlama olmamalıdır.

V - 1

Dikey test plakasının ateşi çekildikten sonra 30 saniye içinde sönmesi
Damlama olmamalıdır.

V - 2

Dikey test plakasının ateşi çekildikten sonra 30 saniye içinde sönmesi.
Damlama olabilir.

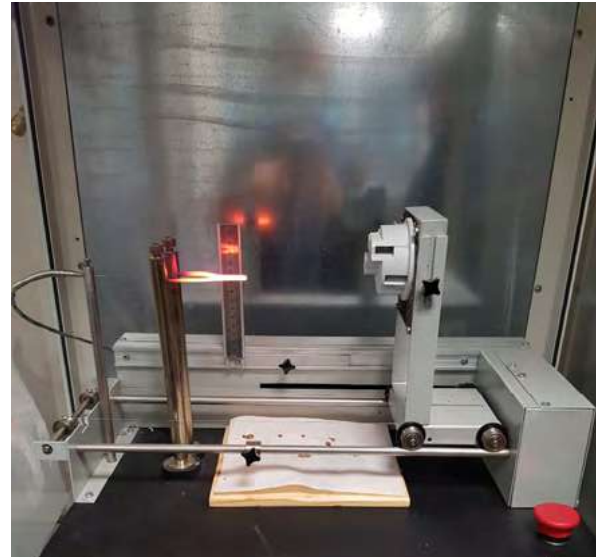

Referans	Ürün Tanımı	Koruma Sınıfı	Ambalaj	t / Adet
			Kutu / Koli	

TERMOPLASTİK BUATLAR



3308-204-0600	75x75x40 (8 çıkışlı) - Geçmeli Kapak	IP 54	120	23,60
3309-204-0600	75x75x50 (8 çıkışlı) - Vidalı Kapak	IP 67	120	30,80
3308-205-0600	85x85x45 (8 çıkışlı) - Geçmeli Kapak	IP 54	100	25,50
3309-205-0600	85x85x55 (8 çıkışlı) - Vidalı Kapak	IP 67	100	33,80
3308-206-0600	100x100x50 (8 çıkışlı) - Geçmeli Kapak	IP 54	100	31,70
3309-206-0600	100x100x60 (8 çıkışlı) - Vidalı Kapak	IP 67	100	42,00
3310-209-0600	Ø70 (4 çıkışlı) - Geçmeli Kapak	IP 54	100	22,60
3310-210-0600	Ø90 (4 çıkışlı) - Geçmeli Kapak	IP 54	100	22,60
3309-203-0600	Ø90 (4 çıkışlı) - Vidalı Kapak	IP 67	100	33,60
3310-211-0600	80x80x45 (7 çıkışlı)	IP 54	100	28,90
3310-212-0600	85x85x50	IP 54	100	23,60
3310-212-0610	85x85x45 Sıvıüstü Anahtar Kasası	IP 30	100	20,30
3310-216-0600	85x95x60 (2 çıkışlı)	IP 67	100	33,80
3310-213-0600	110x110x70 (8 çıkışlı) - Vidalı Kapak	IP 67	100	56,10
3310-213-0100	110x110x70 (8 çıkışlı) - Şeffaf - Vidalı Kapak	IP 67	100	69,40
3310-223-0600	110x110x100 (8 çıkışlı) - Derin - Vidalı Kapak	IP 67	25	65,90
3310-223-0100	110x110x100 (8 çıkışlı) - Derin - Şeffaf - Vidalı Kapak	IP 67	25	80,90
3310-214-0600	110x180x70 (10 çıkışlı) - Vidalı Kapak	IP 67	60	76,80
3310-214-0100	110x180x70 (10 çıkışlı) - Şeffaf - Vidalı Kapak	IP 67	60	101,80
3310-217-0600	130x220x95 (10 çıkışlı) - Vidalı Kapak	IP 67	30	118,60
3310-217-0100	130x220x95 (10 çıkışlı) - Şeffaf - Vidalı Kapak	IP 67	30	134,90
3310-218-0600	130x220x140 (10 çıkışlı) - Derin - Vidalı Kapak	IP 67	24	141,90
3310-218-0100	130x220x140 (10 çıkışlı) - Derin - Şeffaf - Vidalı Kapak	IP 67	24	163,00
3310-215-0600	210x280x90 (12 çıkışlı) - Vidalı Kapak	IP 67	20	186,80
3310-215-0100	210x280x90 (12 çıkışlı) - Şeffaf - Vidalı Kapak	IP 67	20	222,30
3310-219-0600	210x280x140 - Derin - Vidalı Kapak	IP 67	10	230,50
3310-219-0100	210x280x140 - Derin - Şeffaf Kapak	IP 67	10	279,90
3310-270-0600	180x300x110 (14 çıkışlı) - Vidalı Kapak (Contalı - Montaj Ayaklı)	IP 67	10	220,40
3310-270-0100	180x300x110 (14 çıkışlı) - Şeffaf - Vidalı Kapak (Contalı - Montaj Ayaklı)	IP 67	10	263,30
3310-272-0600	180x300x150 (14 çıkışlı) - Derin - Vidalı Kapak (Contalı - Montaj Ayaklı)	IP 67	10	277,40
3310-272-0100	180x300x150 (14 çıkışlı) - Derin - Şeffaf - Vidalı Kapak (Contalı - Montaj Ayaklı)	IP 67	10	331,70





Referans	Ürün Tanımı	Koruma Sınıfı	Ambalaj	t / Adet
			Kutu / Koli	

TERMOPLASTİK BUATLAR
HALOGEN FREE - ALEV İLETMEZ (HF-FR) / BEYAZ



3308-204-0077	75x75x40 (8 çıkışlı) - Geçmeli Kapak	IP 54	120	38,00
3309-204-0077	75x75x50 (8 çıkışlı) - Vidalı Kapak	IP 67	120	45,40
3308-205-0077	85x85x45 (8 çıkışlı) - Geçmeli Kapak	IP 54	100	39,00
3309-205-0077	85x85x55 (8 çıkışlı) - Vidalı Kapak	IP 67	100	51,50
3308-206-0077	100x100x50 (8 çıkışlı) - Geçmeli Kapak	IP 54	100	47,30
3309-206-0077	100x100x60 (8 çıkışlı) - Vidalı Kapak	IP 67	100	65,00
3310-209-0077	Ø70 (4 çıkışlı) - Geçmeli Kapak	IP 54	100	33,80
3310-210-0077	Ø90 (4 çıkışlı) - Geçmeli Kapak	IP 54	100	35,20
3309-203-0077	Ø90 (4 çıkışlı) - Vidalı Kapak	IP 67	100	46,70
3310-211-0077	80x80x45 (7 çıkışlı)	IP 54	100	44,50
3310-212-0077	85x85x50	IP 55	100	35,70
3310-216-0077	85x95x60 (2 çıkışlı)	IP 67	100	57,80
3310-213-0077	110x110x70 (8 çıkışlı) - Vidalı Kapak	IP 67	100	74,30
3310-223-0077	110x110x100 (8 çıkışlı) - Derin - Vidalı Kapak	IP 67	25	89,70
3310-214-0077	110x180x70 (10 çıkışlı) - Vidalı Kapak	IP 67	60	118,60
3310-217-0077	130x220x95 (10 çıkışlı) - Vidalı Kapak	IP 67	30	190,40
3310-218-0077	130x220x140 (10 çıkışlı) - Derin - Vidalı Kapak	IP 67	24	221,90
3310-215-0077	210x280x90 (12 çıkışlı) - Vidalı Kapak	IP 67	20	289,40
3310-219-0077	210x280x140 - Derin - Vidalı Kapak (HF - FR)	IP 67	10	385,90
3310-270-0077	180x300x110 (14 çıkışlı) - Vidalı Kapak (Contalı - Montaj Ayaklı)	IP 67	10	320,70
3310-272-0077	180x300x150 (14 çıkışlı) - Derin - Vidalı Kapak (Contalı - Montaj Ayaklı)	IP 67	10	401,30



BÜYÜK TİP TERMOPLASTİK BUATLAR



3310-224-0600	250x360x150 Buat - Opak Kapak (ABS)	IP 67	1	562,80
3310-227-0600	250x360x150 Buat - Şeffaf Kapak (ABS+Polikarbonat)	IP 67	1	610,50
3310-228-0600	250x360x200 - Opak Kapak (ABS)	IP 67	1	675,60
3310-228-0100	250x360x200 - Şeffaf Kapak (PC+ABS)	IP 67	1	732,30
3310-305-0600	360x300x110 - Opak Kapak	IP 67	1	690,70
3310-305-0100	360x300x110 - Şeffaf Kapak	IP 67	1	732,30
3310-320-0600	360x300x150 - Opak Kapak	IP 67	1	779,00
3310-320-0100	360x300x150 - Şeffaf Kapak	IP 67	1	820,40
3310-255-0600	300x540x110 Buat - Opak Kapak (ABS) (Contalı ve Montaj Ayaklı)	IP 67	1	939,00
3310-255-0100	300x540x110 Buat - Şeffaf Kapak (ABS) (Contalı ve Montaj Ayaklı)	IP 67	1	997,30
3310-252-0600	300x540x150 Buat - Opak Kapak (ABS)	IP 67	1	1.059,30
3310-252-0100	300x540x150 Buat - Şeffaf Kapak (PC+ABS)	IP 67	1	1.116,40



Referans	Ürün Tanımı	Koruma Sınıfı	Ambalaj	t / Adet
			Kutu / Koli	
TERMOPLASTİK BUATLAR (RAKOR GİRİŞSİZ)				
				
3310-217-0600D	130x220x95 - Opak Kapak (Rakor Girişsiz)	IP 67	30	120,70
3310-217-0100D	130x220x95 - Şeffaf Kapak (Rakor Girişsiz)	IP 67	30	134,10
3310-218-0600D	130x220x140 - Derin / Opak Kapak (Rakor Girişsiz)	IP 67	24	143,80
3310-218-0100D	130x220x140 - Derin / Şeffaf Kapak (Rakor Girişsiz)	IP 67	24	163,00
3310-215-0600D	210x280x90 - Opak Kapak (Rakor Girişsiz)	IP 67	20	189,10
3310-215-0100D	210x280x90 - Şeffaf Kapak (Rakor Girişsiz)	IP 67	20	221,40
3310-219-0600D	210x280x140 - Derin / Opak Kapak (Rakor Girişsiz)	IP 67	10	229,50
3310-219-0100D	210x280x140 - Derin / Şeffaf Kapak (Rakor Girişsiz)	IP 67	10	278,70
3310-224-0600D	250x360x150 - Opak Kapak (ABS) (Rakor Girişsiz)	IP 67	1	562,80
3310-227-0600D	250x360x150 - Şeffaf Kapak (PC+ABS) (Rakor Girişsiz)	IP 67	1	610,50
3310-228-0600D	250x360x200 - Opak Kapak (ABS) (Rakor Girişsiz)	IP 67	1	675,60
3310-228-0100D	250x360x200 - Şeffaf Kapak (PC+ABS) (Rakor Girişsiz)	IP 67	1	732,30
3310-305-0600D	360x300x110 - Opak Kapak (Rakor Girişsiz)	IP 67	1	690,70
3310-305-0100D	360x300x110 - Şeffaf Kapak (Rakor Girişsiz)	IP 67	1	732,30
3310-320-0600D	360x300x150 - Opak Kapak (Rakor Girişsiz)	IP 67	1	779,00
3310-320-0100D	360x300x150 - Şeffaf Kapak (Rakor Girişsiz)	IP 67	1	820,40
3310-255-0600D	300x540x110 - Opak Kapak (ABS) (Rakor Girişsiz)	IP 67	1	939,00
3310-255-0100D	300x540x110 - Şeffaf Kapak (PC+ABS) (Rakor Girişsiz)	IP 67	1	997,30
3310-252-0600D	300x540x150 - Opak Kapak (ABS) (Rakor Girişsiz)	IP 67	1	1.059,30
3310-252-0100D	300x540x150 - Şeffaf Kapak (PC+ABS) (Rakor Girişsiz)	IP 67	1	1.116,40

RAKOR GİRİŞSİZ

						
3310-219-0600D	3310-224-0600D	3310-227-0600D	3310-252-0600D	3310-252-0100D	3310-254-0600D	3310-254-0100D

MENTEŞELİ TERMOPLASTİK PANOLAR				
				
3310-234-0600	250x360x150 - Menteşeli Pano - Opak Kapak (ABS)	IP 66	1	638,00
3310-237-0600	250x360x150 - Menteşeli Pano - Şeffaf Kapak (ABS + Polikarbonat)	IP 66	1	686,90
3310-248-0600	250x360x200 - Opak Kapak / Menteşeli Pano (ABS)	IP 66	1	765,30
3310-248-0100	250x360x200 - Şeffaf Kapak / Menteşeli Pano (PC+ABS)	IP 66	1	823,30
3310-250-0600	300x540x150 - Menteşeli Pano - Opak Kapak (ABS)	IP 67	1	1.223,60
3310-250-0100	300x540x150 Menteşeli Pano - Şeffaf Kapak (ABS+Polikarbonat)	IP 67	1	1.285,90

			
3310-234-0600	3310-237-0600	3310-250-0600	3310-250-0100

Referans	Ürün Tanımı	Koruma Sınıfı	Ambalaj	t / Adet
			Kutu / Koli	
ELASTİK KABLO GİRİŞ YUVALI BUATLAR				
				
3310-275-0600	75x75x45 Elastomerli Buat (8 çıkışlı) - Geçmeli Kapak	IP 55	100	26,00
3310-290-0600	90x90x55 Elastomerli Buat (8 çıkışlı) - Geçmeli Kapak	IP 55	120	32,90
3310-275-0600A	75x75x45 Elastomerli Buat (montaj ayaklı)	IP 55	100	26,60
3310-290-0600A	90x90x55 Elastomerli Buat (montaj ayaklı)	IP 55	120	33,30

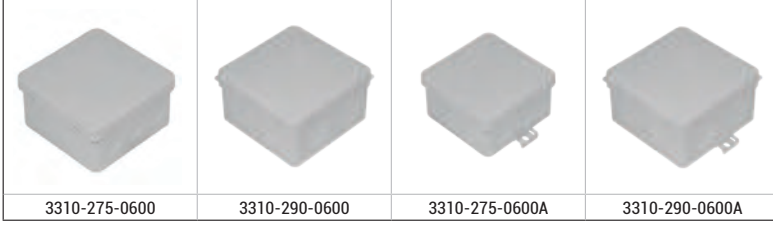

- Elastik diyafram. kablunun çevresini bir conta gibi sararak gerekli sızdırmazlığı sağlar.
- Çift enjeksiyon yöntemiyle elastik malzemeden üretilen ve kablo rakoru gerektirmeyen diyafram rakorları sayesinde kolay, ekonomik ve hızlı bağlantı
- Kablo geçişleri ve kapak ağızlarında kullanılan elastik malzeme sayesinde IP 55 koruma sınıfı
- Farklı model ve tipte klemens ve ray montajına uygun, rahat kablo montajı sağlayan tasarım
 - Kızaran tel deneyine göre 650°C'ye (halogen free - yanmaz ürünler için 850 °C) dayanım
 - Yüksek darbe dayanımına sahip ABS gövde

TERMOSTAT KUTUSU

3308-202-7710	75x75x51 Buat (HF-FR)		1	55,90
---------------	-----------------------	--	---	--------------



NEMLİYER ANAHTAR ve PRİZ SERİLERİ





Referans	Ürün Tanımı	Koruma Sınıfı	Ambalaj	t / Adet
			Kutu / Koli	
NEMLİYER ANAHTAR ve PRİZ SERİLERİ				
3201-001-0601	Anahtar	IP 54	10 / 150	42,10
3201-002-0601	Komitatör	IP 54	10 / 150	49,30
3201-003-0601	Vavien	IP 54	10	52,80
3201-004-0601	Çağırma (Light)	IP 54	10	48,90
3201-005-0601	Çift Yollu Anahtar	IP 54	10	77,60
3201-006-0601	Permütatör (Ara Vavien)	IP 54	10	76,60
3201-007-0601	Jaluzi Kumanda (Stor Anahtar)	IP 54	10	83,10
3201-008-0601	Işıklı Anahtar	IP 54	10	63,60
3201-009-0601	Işıklı Vavien	IP 54	10	67,70
3201-010-0601	Işıklı Çağırma (Light)	IP 54	10	71,40
3201-012-0601	Zil İşaretli Çağırma (Light)	IP 54	10	47,80
3201-013-0601	Merdiven İşaretli Çağırma (Light)	IP 54	10	47,80
3201-015-0601	Işıklı Merdiven İşaretli Çağırma	IP 54	10	81,90
3201-017-0601	Komitatör Vavien	IP 54	10	70,60
3201-021-0601	Işıklı Komitatör	IP 54	10	83,10
3201-025-0601	Kapaklı Topraklı Priz	IP 54	10 / 150	48,00
3201-033-0601	Kapaklı Topraklı UPS Priz	IP 54	10	69,40
3201-041-0600	Nümeris Telefon Prizi (1xAmp. 4 Kontak RJ11)	IP 54	10	59,70
3201-051-0600	Data Prizi (1xRJ 45 CAT 5E)	IP 54	10	169,10
3201-053-0600	Data Prizi (1xRJ 45 CAT 6)	IP 54	10	169,10
3201-066-0600	TV Priz sonlu	IP 54	10	66,90
3201-068-0600	TV Priz Geçişli	IP 54	10	66,90
3201-069-0601	TV Uydu Prizi	IP 54	6	75,90
3201-101-0601	Anahtar + Kapaklı Topraklı Priz (yatay)	IP 54	5	108,60
3201-102-0601	Komitatör + Kapaklı Topraklı Priz (yatay)	IP 54	5	114,70
3201-103-0601	Vavien + Kapaklı Topraklı Priz (yatay)	IP 54	5	109,40
3201-104-0601	Çağırma (Light) + Kapaklı Topraklı Priz (yatay)	IP 54	5	100,20
3201-105-0601	Çift Yollu Anahtar + Kapaklı Topraklı Priz (yatay)	IP 54	5	120,10
3201-125-0601	Kapaklı Topraklı Priz + Kapaklı Topraklı Priz (yatay)	IP 54	5	103,50
3201-108-0601	Işıklı Anahtar + Kapaklı Topraklı Priz (yatay)	IP 54	5	121,50
3201-121-0601	Işıklı Komitatör + Kapaklı Topraklı Priz (yatay)	IP 54	5	150,50
3201-109-0601	Işıklı Vavien + Kapaklı Topraklı Priz (yatay)	IP 54	5	130,50
3201-110-0601	Işıklı Çağırma + Kapaklı Topraklı Priz (yatay)	IP 54	5	120,70
3201-301-0601	Anahtar + Kapaklı Topraklı Priz (dikey)	IP 54	6	116,60
3201-302-0601	Komitatör + Kapaklı Topraklı Priz (dikey)	IP 54	6	122,90
3201-303-0601	Vavien + Kapaklı Topraklı Priz (dikey)	IP 54	6	121,90
3201-304-0601	Çağırma (Light) + Kapaklı Topraklı Priz (dikey)	IP 54	6	116,80
3201-305-0601	Çift Yollu Anahtar + Kapaklı Topraklı Priz (dikey)	IP 54	6	145,10
3201-325-0601	Kapaklı Topraklı Priz + Kapaklı Topraklı Priz (dikey)	IP 54	6	119,10
3201-308-0601	Işıklı Anahtar + Kapaklı Topraklı Priz (dikey)	IP 54	6	142,90
3201-321-0601	Işıklı Komitatör + Kapaklı Topraklı Priz (dikey)	IP 54	6	150,50
3201-309-0601	Işıklı Vavien + Kapaklı Topraklı Priz (dikey)	IP 54	6	143,70
3201-310-0601	Işıklı Çağırma + Kapaklı Topraklı Priz (dikey)	IP 54	6	142,90
21201-0113-06	Bağlantı Adaptörü	-	-	9,80



TESİSAT GRUBU ÜRÜNLER



Referans	Ürün Tanımı	Koruma Sınıfı	Ambalaj	
			Kutu / Koli	₺ / Adet

EV - BÜRO TİPİ FİŞ ve PRİZ SERİSİ



3280-350-0400	Kelebek Fiş (Eğik)	-	100	32,00
3280-355-0400	Kelebek Fiş - Topraklı / UPS (Eğik)	-	100	35,50
3280-351-0400	Uzatma Prizi	-	50	41,00
3280-353-0400	Telefon Fişi (Eğik)	-	100	28,10
3280-354-0400	Konnektörlü Telefon Fişi (Eğik)	-	100	41,00

OTOMAT KUTULARI



3340-260-0400	50x130 1+1' li Sıvaüstü Otomat Kutusu	IP 30	32	32,30
3340-261-0400	90x150 3+1' li Sıvaüstü Otomat Kutusu	IP 30	18	46,60
3340-264-0400	190x260 12+1' li Sıvaaltı Otomat Kutusu	IP 42	20	330,80
3340-265-0400	190x260 12+1' li Sıvaaltı Otomat Kutusu - Klemensli	IP 42	20	359,10



SIVA ALTI ANAHTAR ve PRİZ KASALARI TUĞLA DUVARLAR İÇİN (EKONOMİK SERİ)



3313-210-0300	Boru Geçmeli Anahtar Kasası (Siyah) (Kapaksız)	IP 30	900	7,00
3313-212-0300	Derin Boru Geçmeli Anahtar Kasası (Siyah) (Kapaksız)	IP 30	660	8,70
3313-216-0400	Lüks Buat Kapağı - Plastik Ayaklı (Beyaz)		1000	7,00
3314-310-2300	Alçıpan - Betonpan Anahtar Kasası (Turuncu)	IP 30	850	9,90
3314-312-0700	Alçıpan Kasa Bağlantı Parçası (Sarı)	IP 30	1400	6,50

SIVA ALTI ANAHTAR ve PRİZ KASALARI TUĞLA DUVARLAR İÇİN



3315-210-2300	Boru Geçmeli Anahtar Kasası (Turuncu) (Kapaksız)	IP 30	900	8,70
3315-212-2300	Derin Boru Geçmeli Anahtar Kasası (Turuncu) (Kapaksız)	IP 30	660	9,30
21313-1410-03	Anahtar Kasa Kapağı (Siyah)	IP 30	660	1,10



SIVA ALTI ANAHTAR ve PRİZ KASALARI TUĞLA DUVARLAR İÇİN



3315-210-0400	Boru Geçmeli Anahtar Kasası (Beyaz) (Kapaksız)	IP 30	900	8,70
3315-212-0400	Derin Boru Geçmeli Anahtar Kasası (Beyaz) (Kapaksız)	IP 30	660	9,30
3315-310-0400	Alçıpan - Betonpan Anahtar Kasası (Beyaz)	IP 30	850	12,20
3315-312-0400	Alçıpan Kasa Bağlantı Parçası (Beyaz)	IP 30	1400	6,50
21313-1410-03	Anahtar Kasa Kapağı (Siyah)	IP 30	660	1,10

Referans	Ürün Tanımı	Koruma Sınıfı	Ambalaj	
			Kutu / Koli	ç / Adet

SIVA ALTI ANAHTAR ve PRİZ KASALARI
TUĞLA DUVARLAR İÇİN / ALEV İLETMEZ



3315-210-0966	Boru Geçmeli Anahtar Kasası (Mavi) (Kapaksız)	IP 30	900	12,40
3315-212-0966	Derin Boru Geçmeli Anahtar Kasası (Mavi) (Kapaksız)	IP 30	660	13,30
3315-310-0966	Alçıpan - Betonpan Anahtar Kasası (Mavi)	IP 30	850	15,80
3315-312-0966	Alçıpan Kasa Bağlantı Parçası (Mavi)	IP 30	1400	6,50
21313-1410-03	Anahtar Kasa Kapağı (Siyah)	IP 30	660	1,10

**ALEV İLETMEZ
(FR)**

SIVA ALTI ANAHTAR ve PRİZ KASALARI
TUĞLA DUVARLAR İÇİN / HALOGEN FREE - ALEV İLETMEZ (HF-FR)



3315-210-1177	Boru Geçmeli Anahtar Kasası (Yeşil) (Kapaksız)	IP 30	900	17,30
3315-212-1177	Derin Boru Geçmeli Anahtar Kasası (Yeşil) (Kapaksız)	IP 30	660	18,40
3315-216-1177	Lüks Buat Kapağı - Plastik Ayaklı (Yeşil)	-	1000	9,90
3315-310-1177	Alçıpan - Betonpan Anahtar Kasası (Yeşil)	IP 30	850	30,60
3315-312-1177	Alçıpan Kasa Bağlantı Parçası (Yeşil)	IP 30	1400	11,40
21313-1410-03	Anahtar Kasa Kapağı (Siyah)	IP 30	660	1,10

**HALOGEN FREE
ALEV İLETMEZ
(HF-FR)**

						
3315-211-0400	3315-212-0400	3315-213-0400	3315-211-0966	3315-213-0966	3315-212-1177	3315-213-1177

SIVA ALTI ANAHTAR ve PRİZ KASALARI
BETON DUVARLAR İÇİN



3350-220-0000	Buat Kasası (Komple A)	-	400	19,60
3350-221-0000	Tavan Askı Kasası (Komple B)	-	600	15,80
3350-222-0000	Tavan Askı Kasası (Komple C)	-	650	19,00
3350-223-0000	Anahtar Kasası (Komple D)	-	500	15,80
3350-224-0000	Aplik (Ø20) (Komple E)	-	1000	14,60
3350-225-0000	Aplik (Ø35) (Komple F)	-	500	15,80
3350-100-2300	Ø80 Buat	-	400	15,00
3350-110-0300	Tavan Askı Kasası (Pater)	-	1200	8,70

SIVA ALTI ANAHTAR ve PRİZ KASALARI
BETON DUVARLAR İÇİN / HALOGEN FREE - ALEV İLETMEZ (HF-FR)



3350-220-1177	Buat Kasası (Komple A)	-	400	31,20
3350-221-1177	Tavan Askı Kasası (Komple B)	-	600	24,30
3350-222-1177	Tavan Askı Kasası (Komple C)	-	650	27,40
3350-223-1177	Anahtar Kasası (Komple D)	-	500	24,30
3350-224-1177	Aplik (Ø20) (Komple E)	-	1000	20,70
3350-225-1177	Aplik (Ø35) (Komple F)	-	500	24,30

**HALOGEN FREE
ALEV İLETMEZ
(HF-FR)**

						
3350-220-0000	3350-221-0000	3350-222-0000	3350-223-0000	3350-224-0000	3350-100-2300	3350-110-0300

AKSESUARLAR VE RAKORLAR



Referans	Ürün Tanımı	Koruma Sınıfı	Ambalaj	t / Adet
			Kutu / Koli	







AKSESUARLAR

21324-0202-03	Plastik Ray (101 mm.)		1	20,70
21324-0204-03	Plastik Ray (204 mm.)		1	41,00
21324-0206-03	Plastik Ray (242 mm.)		1	52,10
21311-1314-06	Ray Tutucu		1	16,90
21311-1322-06	Ray Yükseltici		1	15,80
21311-1319-06	Montaj Plakası (plastik) (210x280 buat için)		1	100,10
21311-1318-06	Montaj Plakası (plastik) (250x360 buat için)		1	133,60
1410-045-65	Montaj Plakası (sac) (300x540 buat için)		1	201,40
3340-315-0300	Kapak Menteşesi (250x360 buat için)		1	54,30
3340-318-0600	Kapak Menteşesi (300x540 buat için)		1	69,40
21310-1419-06	Sigorta Kapağı (13' lü)		1	20,70
3197-125-0600	125A Klemens (gri)		1	115,50
3197-125-0700	125A Klemens (sarı)		1	115,50
3197-125-0900	125A Klemens (mavi)		1	115,50
3197-225-0600	Klemens Durdurucu		1	16,90
3340-340-0600	M40 Bağlantı Adaptörü		1	73,30
3340-350-0600	M50 Bağlantı Adaptörü		1	91,40
3197-600-0600	12'li Modül Pano Prizi Kör Kapak (4 Kapak Vidası ile)		1	60,20
3197-605-0600	12'li Modül CEE 75x75 Kör Kapak (4 Kapak Vidası ile)		1	61,90
27315-8000-06	2x4'lü Klemens (gri)		1	59,10
27315-4000-07	5'li Toprak Klemensi (sarı)		1	52,10
27315-4000-09	5'li Nötr Klemensi (mavi)		1	52,10
27315-5000-07	10'lu Toprak Klemensi (sarı)		1	103,60
27315-5000-09	10'lu Nötr Klemensi (mavi)		1	103,60
27315-6000-07	14'lü Toprak Klemensi (sarı)		1	155,20
27315-6000-09	14'lü Nötr Klemensi (mavi)		1	155,20
3197-300-0300	50x50 Pano Priz Bağlantı Adaptörü (vidalarıyla beraber)		1	56,80
3197-305-0300	70x70 Bağlantı Adaptörü (vidalarıyla beraber)		1	60,80
3197-310-0300	75x75 Bağlantı Adaptörü (Standart Makine Priz Adaptörü) (vidalarıyla beraber)		1	60,80
3197-315-0300	83x90 Bağlantı Adaptörü (Cee Adaptörü) (vidalarıyla beraber)		1	60,80
27400-0000-00	Kombinasyon Kulbu		1	67,60
3390-1200-0000	Alüminyum Buat Montaj Ayağı (vida dahil) (*)		1	127,50
3390-1210-0000	Alüminyum Buat Montaj Ayağı (vida dahil) (**)		1	127,50
21101-3923-06	M20 Kör Tapa (1x16A Duvar Tipi Bağlantı Kutusu ve 3x16A Duvar Tipi Fiş - Prizler için)	IP 54	1	12,40
21101-3924-06	M25 Kör Tapa (4x16A - 5x16A - 3x32A - 4x32A Duvar Tipi Fiş Prizler için)	IP 54	1	19,80
21101-3926-06	M32 Kör Tapa (5x32A Duvar Tipi Fiş - Prizler için)	IP 54	1	29,60

(*): 72x72x57 / 72x112x57 / 72x142x57 / 100x100x80 / 100x130x80 / 130x130x90 / 130x190x90 / 160x160x90 / 170x190x90 / 190x250x90 / 230x280x110 alüminyum buatlarda kullanılır. (**): 230x330x140 / 233x410x110 / 315x410x160 alüminyum buatlarda kullanılır.

				
21324-0202-03/ 0204-03/ 0206-03	3197-300-0300	3197-315-0300	21311-1314-06	21311-1322-06

					
21311-1318-06	21310-1419-06	3197-125-0600	3197-125-0700	3197-125-0900	3197-225-0600

					
3340-340-0600 / 3340-350-0600	21101-3923-06 / 21101-3924-06 / 21101-3926-06	3340-318-0600	3340-315-0300	3197-600-0600	3197-605-0600

			
27315-4000-07_09 / 27315-5000-07_09 / 27315-6000-07_09	27315-8000-06	27400-0000-00	3390-1200-0000



Referans	Ürün Tanımı	Koruma Sınıfı	Ambalaj	t / Adet
			Kutu / Koli	

AKSESUARLAR (SİGORTA MODÜLLERİ)

3340-305-0600	4' lü Sigorta Modülü	IP 54	25	60,80
3340-307-0600	6' lı Sigorta Modülü	IP 54	20	92,30
3340-309-0600	8' li Sigorta Modülü	IP 54	10	130,00
3340-313-0600	12' li Sigorta Modülü	IP 54	10	183,50
3340-321-0600	18' li Sigorta Modülü	IP 54	15	287,50
3340-304-0600	4' lü Sigorta Modülü	IP 67	25	69,70
3340-306-0600	6' lı Sigorta Modülü	IP 67	20	103,60
3340-308-0600	8' li Sigorta Modülü	IP 67	10	143,30
3340-312-0600	12' li Sigorta Modülü	IP 67	10	203,10
3340-320-0600	18' li Sigorta Modülü	IP 67	15	319,00
3340-325-0600	4' lü Sigorta Modülü (Derin - Ray Adaptörü ve Rayla Beraber)	IP 54	20	81,10
3340-327-0600	6' lı Sigorta Modülü (Derin - Ray Adaptörü ve Rayla Beraber)	IP 54	5	121,00
3340-331-0600	8' li Sigorta Modülü (Derin - Ray Adaptörü ve Rayla Beraber)	IP 54	5	169,50
3340-335-0600	12' li Sigorta Modülü (Derin - Ray Adaptörü ve Rayla Beraber)	IP 54	5	239,80
3340-324-0600	4' lü Sigorta Modülü (Derin - Ray Adaptörü ve Rayla Beraber)	IP 67	20	88,00
3340-326-0600	6' lı Sigorta Modülü (Derin - Ray Adaptörü ve Rayla Beraber)	IP 67	5	134,70
3340-330-0600	8' li Sigorta Modülü (Derin - Ray Adaptörü ve Rayla Beraber)	IP 67	5	218,70
3340-334-0600	12' li Sigorta Modülü (Derin - Ray Adaptörü ve Rayla Beraber)	IP 67	5	312,40
3340-325-0601	4' lü Sigorta Modülü (Derin - Metal Ray Adaptörü ve Rayla Beraber)	IP 54	5	109,60
3340-327-0601	6' lı Sigorta Modülü (Derin - Metal Ray Adaptörü ve Rayla Beraber)	IP 54	5	166,40
3340-331-0601	8' li Sigorta Modülü (Derin - Metal Ray Adaptörü ve Rayla Beraber)	IP 54	5	233,70
3340-335-0601	12' li Sigorta Modülü (Derin - Metal Ray Adaptörü ve Rayla Beraber)	IP 54	5	331,70
3340-339-0601	18' li Sigorta Modülü (Derin - Metal Ray Adaptörü ve Rayla Beraber)	IP 54	6	515,50
3340-324-0601	4' lü Sigorta Modülü (Derin - Metal Ray Adaptörü ve Rayla Beraber)	IP 67	20	123,90
3340-326-0601	6' lı Sigorta Modülü (Derin - Metal Ray Adaptörü ve Rayla Beraber)	IP 67	5	184,70
3340-330-0601	8' li Sigorta Modülü (Derin - Metal Ray Adaptörü ve Rayla Beraber)	IP 67	5	256,90
3340-334-0601	12' li Sigorta Modülü (Derin - Metal Ray Adaptörü ve Rayla Beraber)	IP 67	5	365,20
3340-338-0601	18' li Sigorta Modülü (Derin - Metal Ray Adaptörü ve Rayla Beraber)	IP 67	6	578,00



Referans	Ürün Tanımı	Koruma Sınıfı	Ambalaj	t / Adet
			Kutu / Koli	

PG TİP GEÇMELİ RAKORLAR (gri)

3190-521-0600	TGP 13.5 Geçmeli Rakor (gri)	IP 55	100	4,80
3190-522-0600	TGP 16 Geçmeli Rakor (gri)	IP 55	100	5,70
3190-523-0600	TGP 21 Geçmeli Rakor (gri)	IP 55	100	6,70
3190-524-0600	TGP 29 Geçmeli Rakor (gri)	IP 55	100	8,20

PG TİP GEÇMELİ RAKORLAR (siyah)

3191-521-0300	TGP 13.5 Geçmeli Rakor (siyah)	IP 55	100	4,80
3191-522-0300	TGP 16 Geçmeli Rakor (siyah)	IP 55	100	5,70
3191-523-0300	TGP 21 Geçmeli Rakor (siyah)	IP 55	100	6,70
3191-524-0300	TGP 29 Geçmeli Rakor (siyah)	IP 55	100	8,20

METRİK TİP GEÇMELİ RAKORLAR (gri)

21190-1380-06	M20 Geçmeli Rakor (gri)	IP 55	100	7,60
21190-1385-06	M32 Geçmeli Rakor (gri)	IP 55	100	8,20
21190-1390-06	M40 Geçmeli Rakor (gri)	IP 55	100	8,90

METRİK TİP GEÇMELİ RAKORLAR (siyah)

21190-1380-03	M20 Geçmeli Rakor (siyah)	IP 55	100	7,60
21190-1385-03	M32 Geçmeli Rakor (siyah)	IP 55	100	8,20
21190-1390-03	M40 Geçmeli Rakor (siyah)	IP 55	100	8,90

PG TİP SOMUNLU RAKORLAR (plastik)

3192-531-0600	PG 7	IP 68	450	6,50
3192-532-0600	PG 9	IP 68	300	7,00
3192-533-0600	PG 11	IP 68	200	8,60
3192-534-0600	PG 13.5	IP 68	175	8,90
3192-535-0600	PG 16	IP 68	125	9,90
3192-536-0600	PG 21	IP 68	75	12,90
3192-537-0600	PG 29	IP 68	40	22,80
3192-538-0600	PG 36	IP 68	20	30,80
3192-539-0600	PG 42	IP 68	15	39,30
3192-540-0600	PG 48	IP 68	12	48,50

METRİK TİP SOMUNLU RAKORLAR (plastik)

3193-541-0600	M 12x1.5	IP 68	450	9,90
3193-542-0600	M 16x1.5	IP 68	200	11,20
3193-543-0600	M 20x1.5	IP 68	125	12,90
3193-544-0600	M 25x1.5 (16A-32A duvar gövde için)	IP 68	75	21,10
3193-545-0600	M 32x1.5 (63A duvar gövde ön giriş için)	IP 68	40	37,20
3193-546-0600	M 40x1.5 (63A duvar gövde arka giriş için)	IP 68	20	71,40
3193-547-0600	M 50x1.5 (125A duvar gövde arka giriş için)	IP 68	15	100,10
3193-548-0600	M 63x1.5	IP 68	12	137,00



Referans	Ürün Tanımı	Koruma Sınıfı	Ambalaj	t / Adet
			Kutu / Koli	

PG TİP SOMUNLU RAKORLAR (metal)

3194-531-0600	PG 7	IP 68	50	37,10
3194-532-0600	PG 9	IP 68	50	53,00
3194-533-0600	PG 11	IP 68	50	62,10
3194-534-0600	PG 13.5	IP 68	40	71,40
3194-535-0600	PG 16	IP 68	50	83,00
3194-536-0600	PG 21	IP 68	25	133,00
3194-537-0600	PG 29	IP 68	20	164,70
3194-538-0600	PG 36	IP 68	10	314,30
3194-539-0600	PG 42	IP 68	10	603,30
3194-540-0600	PG 48	IP 68	10	795,70

METRİK TİP SOMUNLU RAKORLAR (metal)

3195-541-0600	M 12x1.5	IP 68	50	49,40
3195-542-0600	M 16x1.5	IP 68	50	55,70
3195-543-0600	M 20x1.5	IP 68	50	71,40
3195-544-0600	M 25x1.5 (16A-32A duvar gövde için)	IP 68	50	90,30
3195-545-0600	M 32x1.5 (63A duvar gövde ön giriş için)	IP 68	25	133,00
3195-546-0600	M 40x1.5 (63A duvar gövde arka giriş için)	IP 68	25	192,50
3195-547-0600	M 50x1.5 (125A duvar gövde arka giriş için)	IP 68	10	343,50
3195-548-0600	M 63x1.5	IP 68	10	628,10



Boy Size	Delik Çapı Hole Dia.	Kablo Çapı Cable Dia.	Diş Boyu Thread Length		Köşe Çapı Corners	
			D	AA	E	E
PG-7	12.5	3-6.5	7.5	15	17	17
PG-9	15.5	4-8	10	19	22	22
PG-11	18.5	5-10	10	22	25	25
PG-13.5	20.5	6-12	10	24	27	27
PG-16	22.5	10-14	10	27	31	31
PG-21	28.5	13-18	10	33	38	38
PG-29	37.5	18-25	10.5	42	48	48
PG-36	47.0	22-32	16	53	60	60
PG-42	55.0	32-38	14	60	68	68
PG-48	60.0	37-44	14	66	73	73

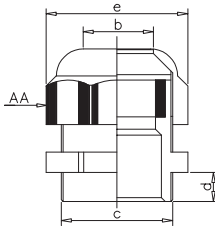

Plastik Rakorlar
PG ve METRİK

Boy Size	Delik Çapı Hole Dia.	Kablo Çapı Cable Dia.	Diş Boyu Thread Length		Köşe Çapı Corners	
			D	AA	E	E
PG-7	12.5	3-6	7	15	17	17
PG-9	15.5	4-8	7	18	20	20
PG-11	18.5	5-10	7	20	23	23
PG-13.5	20.5	6-12	7	22	25	25
PG-16	22.5	10-14	8	24	27	27
PG-21	28.5	13-18	8	30	34	34
PG-29	37.5	18-25	8	40	45	45
PG-36	47.0	24-32	10	55	61	61
PG-42	55.0	32-38	12	58	65	65
PG-48	60.0	37-44	12	65	72	72

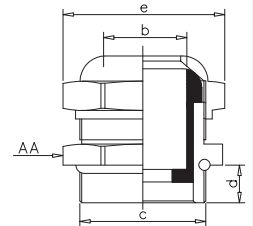

Metal Rakorlar
PG ve METRİK

METRİK TİP SOMUNLU RAKORLAR (PLASTİK GÖVDELİ ÇOK KONTAKLI ÜRÜNLER İÇİN)

3193-549-0300	M25 Rakor Seti - Siyah	IP 67	10	16,50
3193-549-0600	M25 Rakor Seti - Gri	IP 67	10	16,50

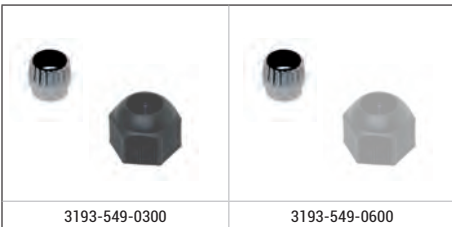





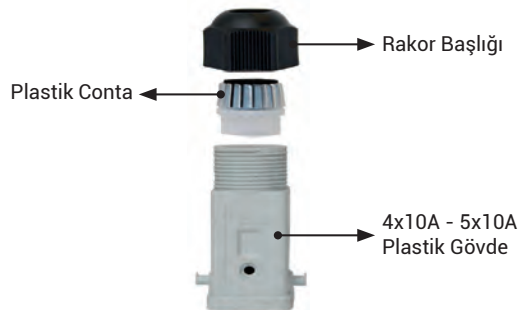



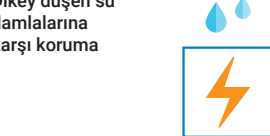

3193-549-0300

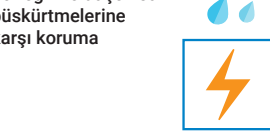
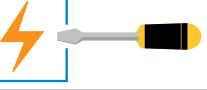
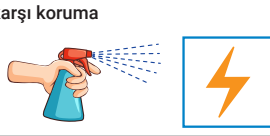
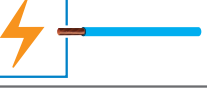

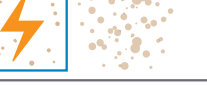
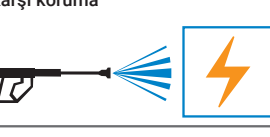

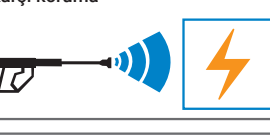
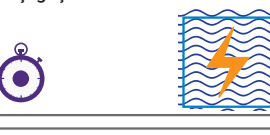





3193-549-0600



IP KORUMA SINIFI TABLOSU

IP <input type="text"/> <input type="text"/>		KATI CİSİMLERE KARŞI KORUMA	SIVILARA KARŞI KORUMA
0	 Korumasız	Korumasız	0
1	Yabancı katı cisimlere karşı koruma ≥ 50 mm \emptyset 	Dikey düşen su damllarına karşı koruma 	1
2	Yabancı katı cisimlere karşı koruma $\geq 12,5$ mm \emptyset 	15° eğimle düşen su püskürtmelerine karşı koruma 	2
3	Yabancı katı cisimlere karşı koruma $\geq 2,5$ mm \emptyset 	Su püskürtmelerine karşı koruma 	3
4	Yabancı katı cisimlere karşı koruma ≥ 1 mm \emptyset 	Çarpan suya karşı koruma 	4
5	Toza karşı koruma 	Basınçlı suya karşı koruma 	5
6	Toz geçirmez 	Güçlü basınçta gelen suya karşı koruma 	6
ÖRNEKLER		Suya batmanın etkilerine karşı geçici koruma 	7
IP44: Toza karşı 4, suya karşı 4 koruma sınıfı		Suya batmanın etkilerine karşı sürekli koruma 	8
IP54: Toza karşı 5, suya karşı 4 koruma sınıfı			
IP67: Toza karşı 6, suya karşı 7 koruma sınıfı			
IP68: Toza karşı 6, suya karşı 8 koruma sınıfı			

IK KORUMA SINIFI

IK <input type="text"/>		DARBELERE KARŞI KORUMA
0	 Korumasız	0
1	 0,150 Jul'e kadar darbe dayanımı	1
2	 0,200 Jul'e kadar darbe dayanımı	2
3	 0,350 Jul'e kadar darbe dayanımı	3
4	 0,500 Jul'e kadar darbe dayanımı	4
5	 0,700 Jul'e kadar darbe dayanımı	5
6	 1,00 Jul'e kadar darbe dayanımı	6
7	 2,00 Jul'e kadar darbe dayanımı	7
8	 5,00 Jul'e kadar darbe dayanımı	8
9	 10,00 Jul'e kadar darbe dayanımı	9
10	 20,00 Jul'e kadar darbe dayanımı	10



KALİTE YÖNETİM SİSTEMİ BELGESİ

QUALITY MANAGEMENT SYSTEM CERTIFICATE



TÜRK STANDARLARI ENSTİTÜSÜ
bu belge ile

TP ELEKTRİK MALZEMELERİ SAN. VE TİC. A.Ş.
KEMALPAŞA OSB MAH. 600 SOK. NO:364
KEMALPAŞA -
İZMİR / TÜRKİYE

kuruluşunun TS EN ISO 9001:2015 şartlarına uygun bir KALİTE YÖNETİM SİSTEMİNE sahip olduğunu onaylar.

Belge kapsamı Ek'te verilmiştir



Bu belgeye ait elektrikli parçaların yapımına ilişkin bilgileri aşağıda açıklar.



TÜRK STANDARLARI ENSTİTÜSÜ
TURKISH STANDARDS INSTITUTION

Sistem Belgelendirme Grup Başkanı
Head of System Certification Group

Mesut Duru

Türk Standartları Enstitüsü Türk Akreditasyon Kurumu TÜRKAK tarafından akredite edilmiştir.
Turkish Standards Institution, has been accredited by the Turkish Accreditation Agency TÜRKAK.

TURKISH STANDARDS INSTITUTION
hereby certifies that the organization

TP ELEKTRİK MALZEMELERİ SAN. VE TİC. A.Ş.
KEMALPAŞA OSB MAH. 600 SOK. NO:364
KEMALPAŞA -
İZMİR / TÜRKİYE

has a **QUALITY MANAGEMENT SYSTEM** which fulfills the requirements of the **TS EN ISO 9001:2015**

Scope of the certificate is given in annex

Belge No / Certificate No
KY-1201-04/11-245

Belge Tarihi / Date of Certificate
10.11.2020

Geçerlilik Tarihi / Valid Until
10.11.2023

Revizyon Tarihi / Date of Revision
10.11.2020

İlk Belge Tarihi / Initial Certification Date
04.10.2004

This certificate is valid provided that compliance with the certification requirements is maintained.

081011202008090001

TRKISH STANDARDS INSTITUTION
CERTIFICATE OF CONFORMITY TO TURKISH STANDARDS

TS EN ISO 9001:2015

TP ELEKTRİK MALZEMELERİ SAN. VE TİC. A.Ş.
KEMALPAŞA OSB MAH. 600 SOK. NO:364
KEMALPAŞA - İZMİR / TÜRKİYE

TRKISH STANDARDS INSTITUTION
CERTIFICATE OF CONFORMITY TO TURKISH STANDARDS

TS EN ISO 9001:2015

TP ELEKTRİK MALZEMELERİ SAN. VE TİC. A.Ş.
KEMALPAŞA OSB MAH. 600 SOK. NO:364
KEMALPAŞA - İZMİR / TÜRKİYE

TRKISH STANDARDS INSTITUTION
CERTIFICATE OF CONFORMITY TO TURKISH STANDARDS

TS EN ISO 9001:2015

TP ELEKTRİK MALZEMELERİ SAN. VE TİC. A.Ş.
KEMALPAŞA OSB MAH. 600 SOK. NO:364
KEMALPAŞA - İZMİR / TÜRKİYE

TRKISH STANDARDS INSTITUTION
CERTIFICATE OF CONFORMITY TO TURKISH STANDARDS

TS EN ISO 9001:2015

TP ELEKTRİK MALZEMELERİ SAN. VE TİC. A.Ş.
KEMALPAŞA OSB MAH. 600 SOK. NO:364
KEMALPAŞA - İZMİR / TÜRKİYE

TRKISH STANDARDS INSTITUTION
CERTIFICATE OF CONFORMITY TO TURKISH STANDARDS

TS EN ISO 9001:2015

TP ELEKTRİK MALZEMELERİ SAN. VE TİC. A.Ş.
KEMALPAŞA OSB MAH. 600 SOK. NO:364
KEMALPAŞA - İZMİR / TÜRKİYE

TRKISH STANDARDS INSTITUTION
CERTIFICATE OF CONFORMITY TO TURKISH STANDARDS

TS EN ISO 9001:2015

TP ELEKTRİK MALZEMELERİ SAN. VE TİC. A.Ş.
KEMALPAŞA OSB MAH. 600 SOK. NO:364
KEMALPAŞA - İZMİR / TÜRKİYE

TRKISH STANDARDS INSTITUTION
CERTIFICATE OF CONFORMITY TO TURKISH STANDARDS

TS EN ISO 9001:2015

TP ELEKTRİK MALZEMELERİ SAN. VE TİC. A.Ş.
KEMALPAŞA OSB MAH. 600 SOK. NO:364
KEMALPAŞA - İZMİR / TÜRKİYE

TRKISH STANDARDS INSTITUTION
CERTIFICATE OF CONFORMITY TO TURKISH STANDARDS

TS EN ISO 9001:2015

TP ELEKTRİK MALZEMELERİ SAN. VE TİC. A.Ş.
KEMALPAŞA OSB MAH. 600 SOK. NO:364
KEMALPAŞA - İZMİR / TÜRKİYE

TRKISH STANDARDS INSTITUTION
CERTIFICATE OF CONFORMITY TO TURKISH STANDARDS

TS EN ISO 9001:2015

TP ELEKTRİK MALZEMELERİ SAN. VE TİC. A.Ş.
KEMALPAŞA OSB MAH. 600 SOK. NO:364
KEMALPAŞA - İZMİR / TÜRKİYE

TRKISH STANDARDS INSTITUTION
CERTIFICATE OF CONFORMITY TO TURKISH STANDARDS

TS EN ISO 9001:2015

TP ELEKTRİK MALZEMELERİ SAN. VE TİC. A.Ş.
KEMALPAŞA OSB MAH. 600 SOK. NO:364
KEMALPAŞA - İZMİR / TÜRKİYE

TRKISH STANDARDS INSTITUTION
CERTIFICATE OF CONFORMITY TO TURKISH STANDARDS

TS EN ISO 9001:2015

TP ELEKTRİK MALZEMELERİ SAN. VE TİC. A.Ş.
KEMALPAŞA OSB MAH. 600 SOK. NO:364
KEMALPAŞA - İZMİR / TÜRKİYE

TRKISH STANDARDS INSTITUTION
CERTIFICATE OF CONFORMITY TO TURKISH STANDARDS

TS EN ISO 9001:2015

TP ELEKTRİK MALZEMELERİ SAN. VE TİC. A.Ş.
KEMALPAŞA OSB MAH. 600 SOK. NO:364
KEMALPAŞA - İZMİR / TÜRKİYE

TRKISH STANDARDS INSTITUTION
CERTIFICATE OF CONFORMITY TO TURKISH STANDARDS

TS EN ISO 9001:2015

TP ELEKTRİK MALZEMELERİ SAN. VE TİC. A.Ş.
KEMALPAŞA OSB MAH. 600 SOK. NO:364
KEMALPAŞA - İZMİR / TÜRKİYE

TRKISH STANDARDS INSTITUTION
CERTIFICATE OF CONFORMITY TO TURKISH STANDARDS

TS EN ISO 9001:2015

TP ELEKTRİK MALZEMELERİ SAN. VE TİC. A.Ş.
KEMALPAŞA OSB MAH. 600 SOK. NO:364
KEMALPAŞA - İZMİR / TÜRKİYE

TRKISH STANDARDS INSTITUTION
CERTIFICATE OF CONFORMITY TO TURKISH STANDARDS

TS EN ISO 9001:2015

TP ELEKTRİK MALZEMELERİ SAN. VE TİC. A.Ş.
KEMALPAŞA OSB MAH. 600 SOK. NO:364
KEMALPAŞA - İZMİR / TÜRKİYE





TP ELEKTRİK MALZEMELERİ SAN. ve TİC. A.Ş. BÖLGE TEMSİLCİLİKLERİ

Merkez / Fabrika:

Kemalpaşa OSB 600. Sk. No: 364, 35730 Kemalpaşa / İZMİR
Tel: 0.232 880 90 01 / Fax: 0.232 880 90 02

Marmara Bölgesi:

Gsm (Bölge Yönetimi) : 0.533 930 18 85
Gsm (Anadolu Yakası): 0.533 272 87 56
Gsm (Avrupa Yakası) : 0.530 665 41 46

Ege ve Batı Akdeniz Bölgesi:

Gsm (Bölge Yönetimi) : 0.530 280 16 00

Bursa - Eskişehir Bölgesi:

Gsm (Bölge Yönetimi) : 0.533 257 47 42

Konya - Kayseri Bölgesi:

Gsm (Bölge Yönetimi) : 0.533 894 91 32

Doğu ve Güneydoğu And. Bölgesi:

Gsm (Bölge Yönetimi) : 0.533 729 25 24

İç Anadolu Bölgesi:

Gsm (Bölge Yönetimi) : 0.532 590 25 35

Karadeniz Bölgesi:

Gsm (Bölge Yönetimi) : 0.537 397 70 82

Maden Sektörü:

Gsm (Bölge Yönetimi) : 0.533 633 23 59



tpelectric



@tpelectric



@tpelectric



tpelectric