

# 1 Şubat 2022

## Şalt ve Enstalasyon Tekniği

[siemens.com.tr](http://siemens.com.tr)

# SIEMENS



# DigiOneNow ile tüm elektrik ürünlerimiz tek tıkla yanınızda!

Tüm Siemens elektrik ürünleri portföyüne hızlı bir şekilde erişim sağlarken; ihtiyacınız olan ürün ile ilgili bilgi ve dokümanlara kolayca ulaşabileceğiniz, Resmi İş Ortaklarınızın ürün stoklarını gerçek zamanlı görüntüleyeceğimiz ve tek tıkla, saniyeler içinde online satın alım yapabileceğiniz DigiOneNow platformuyla, enerjimiz bir!

[www.digionenow.com](http://www.digionenow.com)

**SIEMENS**

**SIEMENS**

## **Şalt ve Enstalasyon Tekniđi**

Fiyat Listesi  
1 ŞUBAT 2022



Digipartner uygulaması ile size artık daha yakınız!  
Erişim adresleri: Appstore / GooglePlay: "Siemens Digipartner"  
[www.siemensdigipartner.com](http://www.siemensdigipartner.com)

**Teknik Destek**

**444 0 747**

[teknikdestek.tr@siemens.com](mailto:teknikdestek.tr@siemens.com)

Fiyat listesini pdf formatında aşağıdaki adresten download edebilirsiniz.  
<https://new.siemens.com/tr/tr/sirket/fiyat-listesi.html>

## İÇİNDEKİLER

SSL Classic Serisi 6 kA Otomatlar	1	SENTRON 3NP1 NH - Bıçaklı Sigortalı Yük Ayırıcı	104
SSL6 Serisi 6 kA Otomatlar	2,3	Alçak Gerilim Güç Kondansatörleri	105-106
SSL4 Serisi 10 kA Otomatlar	4,5	Harmonik Reaktörler	106
5SY5 DC Otomatlar	6	SIRIUS Kondansatör Kontaktörleri	106
Yardımcı Donanımlar	7	Dinamik Kompanzasyon Ürünleri, Reaktif Güç Rölesi	105
Kaçak Akım Koruma Röleleri	9,11	SENTRON PAC Enerji Analizörleri	108,109
SIQUENCE Serisi Kaçak Akım Koruma Röleleri	12	SENTRON PAC Enerji Analizörleri ve Kalite Kaydediciler	110
Kaçak Akım Koruma Röleli Otomatlar	12,13,15	SENTRON PAC Enerji Sayaçları ve Aksesuarları	111,112
Ark Hatası Algılama Cihazları	15	SENTRON Powermanager Enerji İzleme ve Yönetimi Yazılımı	113
Yardımcı Donanımlar	16	SENTRON 3LD Ana Şalter / Acil Stop Şalteri	114-117
Alçak Gerilim Parafudrları	17	3LFO Serisi Paket Şalterler ve Aksesuarları	118,119
INSTA Kontaktörler	18	3SU1 Serisi Plastik Buton Elemanları	120,121
INSTA Kontaktörler için Yardımcı Kontaklar	18	3SU1 Serisi Metal Buton Elemanları	122,123
Uzaktan Kumanda Darbe Akım Şalteri	18	3SU1 Serisi 30 mm, Mat Metal, Yassı Buton Elemanları	124
Silindirik Sigortalar (Kartuş Sigortalar)	19	3SU1 Serisi Potansiyometreler, Joystick Butonlar ve Aksesuarlar	125,126
Minized Sigortalar	20	3SU1 Serisi Metal ve Plastik Gövdeli Buton Kutuları	127
Neozed Sigortalar	20	3SU1 Serisi Plastik Buton Kafaları	128
Topraklı Priz (Raya Montaja Uygun)	20	3SU1 Serisi Metal Buton Kafaları	129
İşletme Saat Sayacı	20	SIRIUS ACT Profinet Haberleşmeli Buton ve Sinyal Ürünleri	130,131
Haftalık Digital Şalt Saati	20	3SB6 Serisi 22 mm Buton Elemanları ve Aksesuarları	133-135
Günlük Mekanik Şalt Saati	20	3SB2 Serisi 16 mm Buton Elemanları ve Aksesuarları	136
NH - Bıçaklı Sigorta Buşonları ve Altlıkları	21	SIRIUS Çift-El Konsolları ve Ayak Pedalları	137
Çift Göstergeli NH Buşonlar	21	SIRIUS 3SK1,3SK1 Emniyet Röleleri	138,139
SITOR Hızlı Sigorta Buşonları	22	Menteşe Emniyet Şalterleri	140
NH Bıçaklı Sigortalar için Yardımcı Donanımlar	23	Mekanik Emniyet Şalterleri	140,141
Diazed Sigortalar	23	RFID ve Manyetik Emniyet Şalterleri	142
SIRIUS Innovation 3RT2 Serisi Kontaktör ve aks.	24,25	İpli Emniyet Şalterleri	143
SIRIUS Innovation 3RH2 Serisi Yardımcı Kontaktörler	25,26	3SE5 - Nihayet Şalterleri	144,145
SIRIUS Innovation Bara Besleme Modülleri	27	3SE5 - Aksesuarlar	146
SIRIUS Innovation 3RV2 Serisi Motor Koruma Şalterleri	28	Sinyal Kolonları	147,148
SIRIUS Innovation 3RV2 Aksesuarları	29	Interface Dönüştürücüler	149
SIRIUS Innovation 3RU2 ve 3RB3 Serisi Termik Röleler	30	3RQ3 Kuplaj Röleleri	150
SIRIUS Innovation Aksesuarları	31	LZ Kuplaj Röleleri	151,152
3TF Serisi - SIRIUS Serisi Kontaktörler Dönüşüm Tablosu	32	SIRIUS Zaman Röleleri	153
3TG 10 - Mini Kontaktör, 3TF2 Serisi Kontaktörler	33	3UG Serisi Kontrol Röleleri	154
Yedek Bobinler	34	PTC Termistör Koruma Röleleri	155
Yedek Ana Kontaklar ve Yardımcı Kontak Takımları	35	Sıcaklık Denetleme Röleleri	155
Mekanik Kilitleme Mekanizması	35	DC Besleme / Güç Kaynakları	158
Elektronik Aşırı Akım Rölesi 3RB20, 3RB22, 3RB29	36	Emniyet - çözümlenmiş Transformatörleri	158
3RA Serisi Yolverme Kombinasyonları	36	Orta Gerilim Vakum Kesiciler ve Kontaktörler	157-160
SIRIUS Bara Sistem Ürünleri	37	SINAMICS V20 Hız Kontrol Cihazları	161
Solid State Röleler	38	7SR Aşırı Akım Koruma Röleleri	162
SIRIUS 3RM1 Motor Yolvericiler	39	SIPROTEC 7SJ-7SR Aşırı Akım Koruma Röleleri	163
ET200SP Motor Yolvericiler	40	SIPROTEC 7SJ Aşırı Akım Koruma ve 7SK Motor Koruma Röleleri	164
SIRIUS 3RW55, 3RW52, 3RW50, 3RW40, 3RW30, 3RW44	41-44	SIPROTEC5 7SJ8 Aşırı Akım ve 7UM8 Motor/Generator Kor. Röleleri	165
Simocode PRO	45-47	SIPROTEC5 7UT8 Trafo Diferansiyel Koruma Röleleri	166
AS-Interface	48,49	Siprotec 7SD80 Hat Diferansiyel Koruma Rölesi	167
SENTRON 3VA Kompakt Güç Şalterleri	50-71	7RW80 Gerilim Koruma Röleleri ve Röle Yazılımları	168
SENTRON 3VM Kompakt Güç Şalterleri	72-76	7PA ve 7XG Yardımcı Cihazlar	169
Kaçak Akım Koruma Kombinasyonları	77	SICAM P50, P850 Enerji Analizörleri	170
SENTRON 3WL Açık Tip Otomatik Şalterler	78-87	SICAM P855, Q100 Kalite Kaydediciler	171
SENTRON 3WT Açık Tip Güç Şalterleri	90-92	SICAM Enerji Kalite Kaydedici, Transducer ve Dağıtım	
SENTRON ATC 6300 Otomatik Şebeke Jeneratör Kumanda Cihazı	93	Şebekesi Arıza Tespit Cihazları	172
SENTRON ATC 3100 Otomatik Şebeke Jeneratör Kumanda Cihazı	94	Dağıtım Şebekesi Arıza Tespit Cihazları ve	
SENTRON 3KD Yük Kesicileri	95-98	7XG31 Ark Koruma Cihazları	173
SENTRON 3KC Manuel Transfer Şalteri	99-102	SICAM A8000 RTU Cihazları	174
SENTRON NJ4 Dikey Tip Yük Kesici	103	Bina Ürünleri - Oda Termostatları	177
SENTRON 3KF Tipi Sigortalı Yük Kesicileri	103		

Not: Sipariş numaraları indeksi arka sayfadadır.



# SENTRON koruma cihazları

## Otomatik sigortalar

Malzeme Cinsi	Tip	Anma Akımı $I_n$ (A)	Sipariş No	Birim Fiyatı TL	Min. Sipariş Adedi
---------------	-----	----------------------	------------	-----------------	--------------------

### SSL Klasik 6 kA Otomatlar 230 / 400 V AC

#### Bir fazlı anahtarlı otomatik sigortalar



5SL61...-YA

Çabuk Karakterli



B	6	5SL6106-6YA	80,00	12
B	10	5SL6110-6YA	66,00	12
B	16	5SL6116-6YA	66,00	12
B	20	5SL6120-6YA	66,00	12
B	25	5SL6125-6YA	66,00	12
B	32	5SL6132-6YA	80,00	12
B	40	5SL6140-6YA	92,00	12

#### Bir fazlı anahtarlı otomatik sigortalar



5SL61...-YA

Yavaş Karakterli



C	6	5SL6106-7YA	95,00	12
C	8	5SL6108-7YA	87,00	12
C	10	5SL6110-7YA	78,00	12
C	16	5SL6116-7YA	78,00	12
C	20	5SL6120-7YA	78,00	12
C	25	5SL6125-7YA	78,00	12
C	32	5SL6132-7YA	81,00	12
C	40	5SL6140-7YA	99,00	12

#### Bir faz ve nötr kesmeli anahtarlı otomatik sigortalar



5SL65...-YA

Çabuk Karakterli



B	6	5SL6506-6YA	198,00	6
B	10	5SL6510-6YA	198,00	6
B	16	5SL6516-6YA	198,00	6
B	20	5SL6520-6YA	198,00	6
B	25	5SL6525-6YA	198,00	6
B	32	5SL6532-6YA	209,00	6
B	40	5SL6540-6YA	225,00	6

#### Üç fazlı anahtarlı otomatik sigortalar



5SL63...-YA

Yavaş Karakterli



C	6	5SL6306-7YA	318,00	4
C	8	5SL6308-7YA	318,00	4
C	10	5SL6310-7YA	318,00	4
C	16	5SL6316-7YA	318,00	4
C	20	5SL6320-7YA	318,00	4
C	25	5SL6325-7YA	318,00	4
C	32	5SL6332-7YA	333,00	4
C	40	5SL6340-7YA	339,00	4

#### Üç faz ve nötr kesmeli anahtarlı otomatik sigortalar



5SL66...-YA

Yavaş Karakterli

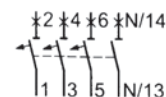

C	6	5SL6606-7YA	536,00	4
C	8	5SL6608-7YA	536,00	4
C	10	5SL6610-7YA	536,00	4
C	16	5SL6616-7YA	536,00	4
C	20	5SL6620-7YA	536,00	4
C	25	5SL6625-7YA	549,00	4
C	32	5SL6632-7YA	555,00	4
C	40	5SL6640-7YA	570,00	4

# SENTRON koruma cihazları

## Otomatik sigortalar

Malzeme Cinsi	Tip	Anma Akımı $I_n$ (A)	Sipariş No	Birim Fiyatı TL	Min. Sipariş Adedi
---------------	-----	----------------------	------------	-----------------	--------------------

### 5SL 6 kA Otomatlar 230 / 400 V AC

#### Bir fazlı anahtarlı otomatik sigortalar



5SL61...

Çabuk  
Karakterli



B	6	5SL6106-6	87,00	12
B	10	5SL6110-6	71,00	12
B	16	5SL6116-6	71,00	12
B	20	5SL6120-6	71,00	12
B	25	5SL6125-6	71,00	12
B	32	5SL6132-6	87,00	12
B	40	5SL6140-6	96,00	12

#### Bir fazlı anahtarlı otomatik sigortalar



5SL61...

Yavaş  
Karakterli



C	0.5	5SL6105-7	120,00	12
C	1	5SL6101-7	120,00	12
C	1.6	5SL6115-7	120,00	12
C	2	5SL6102-7	120,00	12
C	3	5SL6103-7	120,00	12
C	4	5SL6104-7	120,00	12
C	6	5SL6106-7	102,00	12
C	8	5SL6108-7	90,00	12
C	10	5SL6110-7	81,00	12
C	16	5SL6116-7	81,00	12
C	20	5SL6120-7	81,00	12
C	25	5SL6125-7	81,00	12
C	32	5SL6132-7	89,00	12
C	40	5SL6140-7	107,00	12
C	50	5SL6150-7	140,00	12
C	63	5SL6163-7	177,00	12

#### Bir faz ve nötr kesmeli anahtarlı otomatik sigortalar



5SL65...

Yavaş  
Karakterli



C	6	5SL6506-7	212,00	6
C	10	5SL6510-7	212,00	6
C	16	5SL6516-7	212,00	6
C	20	5SL6520-7	212,00	6
C	25	5SL6525-7	212,00	6
C	32	5SL6532-7	222,00	6
C	40	5SL6540-7	236,00	6
C	50	5SL6550-7	308,00	6

# SENTRON koruma cihazları

## Otomatik sigortalar

Malzeme Cinsi	Tip	Anma Akımı $I_n$ (A)	Sipariş No	Birim Fiyatı TL	Min. Sipariş Adedi
---------------	-----	----------------------	------------	-----------------	--------------------

### 5SL 6 kA Otomatlar 230 / 400 V AC

#### İki fazlı anahtarlı otomatik sigortalar



5SL62...

Yavaş Karakterli



C	0.5	5SL6205-7	294,00	6
C	1	5SL6201-7	294,00	6
C	1.6	5SL6215-7	294,00	6
C	2	5SL6202-7	294,00	6
C	3	5SL6203-7	294,00	6
C	4	5SL6204-7	294,00	6
C	6	5SL6206-7	255,00	6
C	8	5SL6208-7	255,00	6
C	10	5SL6210-7	255,00	6
C	16	5SL6216-7	255,00	6
C	20	5SL6220-7	255,00	6
C	25	5SL6225-7	255,00	6
C	32	5SL6232-7	273,00	6
C	40	5SL6240-7	291,00	6
C	50	5SL6250-7	377,00	6
C	63	5SL6263-7	501,00	6

#### Üç fazlı anahtarlı otomatik sigortalar



5SL63...

Yavaş Karakterli

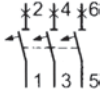

C	0.5	5SL6305-7	488,00	4
C	1	5SL6301-7	488,00	4
C	1.6	5SL6315-7	488,00	4
C	2	5SL6302-7	408,00	4
C	3	5SL6303-7	408,00	4
C	4	5SL6304-7	408,00	4
C	6	5SL6306-7	338,00	4
C	8	5SL6308-7	338,00	4
C	10	5SL6310-7	338,00	4
C	16	5SL6316-7	338,00	4
C	20	5SL6320-7	338,00	4
C	25	5SL6325-7	338,00	4
C	32	5SL6332-7	353,00	4
C	40	5SL6340-7	360,00	4
C	50	5SL6350-7	486,00	4
C	63	5SL6363-7	554,00	4

#### Üç faz ve nötr kesmeli anahtarlı otomatik sigortalar



5SL66...

Yavaş Karakterli



C	6	5SL6606-7	557,00	3
C	10	5SL6610-7	557,00	3
C	16	5SL6616-7	557,00	3
C	20	5SL6620-7	557,00	3
C	25	5SL6625-7	557,00	3
C	32	5SL6632-7	590,00	3
C	40	5SL6640-7	606,00	3
C	50	5SL6650-7	668,00	3
C	63	5SL6663-7	713,00	3

# SENTRON koruma cihazları

## Otomatik sigortalar

Malzeme Cinsi	Tip	Anma Akımı $I_n$ (A)	Sipariş No	Birim Fiyatı TL	Min. Sipariş Adedi
---------------	-----	----------------------	------------	-----------------	--------------------

### 5SL 10 kA Otomatlar 230 / 400 V AC

#### Bir fazlı anahtarlı otomatik sigortalar



5SL41...

Çabuk  
Karakterli



B	6	5SL4106-6	140,00	12
B	10	5SL4110-6	123,00	12
B	16	5SL4116-6	123,00	12
B	20	5SL4120-6	123,00	12
B	25	5SL4125-6	123,00	12
B	32	5SL4132-6	156,00	12
B	40	5SL4140-6	179,00	12
B	50	5SL4150-6	240,00	12

#### Bir fazlı anahtarlı otomatik sigortalar



5SL41...

Yavaş  
Karakterli



C	0.5	5SL4105-7	155,00	12
C	1	5SL4101-7	155,00	12
C	1.6	5SL4115-7	155,00	12
C	2	5SL4102-7	155,00	12
C	3	5SL4103-7	155,00	12
C	4	5SL4104-7	155,00	12
C	6	5SL4106-7	141,00	12
C	8	5SL4108-7	141,00	12
C	10	5SL4110-7	141,00	12
C	16	5SL4116-7	141,00	12
C	20	5SL4120-7	141,00	12
C	25	5SL4125-7	141,00	12
C	32	5SL4132-7	156,00	12
C	40	5SL4140-7	189,00	12
C	50	5SL4150-7	225,00	12
C	63	5SL4163-7	392,00	12
C	80	5SP4180-7	518,00	6
C	100	5SP4191-7	615,00	6
C	125	5SP4192-7	683,00	6



5SP41...

#### Bir faz ve nötr kesmeli anahtarlı otomatik sigortalar



5SP41...

Yavaş  
Karakterli



C	6	5SL4506-7	377,00	6
C	10	5SL4510-7	377,00	6
C	13	5SL4513-7	377,00	6
C	16	5SL4516-7	377,00	6
C	20	5SL4520-7	377,00	6
C	25	5SL4525-7	377,00	6
C	32	5SL4532-7	389,00	6
C	40	5SL4540-7	428,00	6
C	50	5SL4550-7	558,00	6
C	63	5SL4563-7	594,00	6

10 kA Otomatların A ve D tipi açma karakteristikleri için satış birimlerimizle temasa geçiniz.



# SETRON koruma cihazları

## Otomatik sigortalar

Malzeme Cinsi	Tip	Anma Akımı $I_n$ (A)	Sipariş No	Birim Fiyatı TL	Min. Sipariş Adedi
---------------	-----	----------------------	------------	-----------------	--------------------

### 5SL 10 kA Otomatlar 230 / 400 V AC

#### İki fazlı anahtarlı otomatik sigortalar



5SL42...



C	0.5	5SL4205-7	509,00	6
C	1	5SL4201-7	509,00	6
C	1.6	5SL4215-7	509,00	6
C	2	5SL4202-7	509,00	6
C	3	5SL4203-7	509,00	6
C	4	5SL4204-7	509,00	6
C	6	5SL4206-7	477,00	6
C	8	5SL4208-7	477,00	6
C	10	5SL4210-7	477,00	6
C	13	5SL4213-7	477,00	6
C	16	5SL4216-7	477,00	6
C	20	5SL4220-7	477,00	6
C	25	5SL4225-7	477,00	6
C	32	5SL4232-7	488,00	6
C	40	5SL4240-7	552,00	6
C	50	5SL4250-7	716,00	6
C	63	5SL4263-7	767,00	6
C	80	5SP4280-7	1.412,00	3
C	100	5SP4291-7	1.754,00	3
C	125	5SP4292-7	2.051,00	3

#### Üç fazlı anahtarlı otomatik sigortalar



5SL43...



C	0.5	5SL4305-7	675,00	4
C	1	5SL4301-7	675,00	4
C	1.6	5SL4315-7	675,00	4
C	2	5SL4302-7	675,00	4
C	3	5SL4303-7	675,00	4
C	4	5SL4304-7	675,00	4
C	6	5SL4306-7	590,00	4
C	8	5SL4308-7	590,00	4
C	10	5SL4310-7	590,00	4
C	16	5SL4316-7	590,00	4
C	20	5SL4320-7	590,00	4
C	25	5SL4325-7	590,00	4
C	32	5SL4332-7	632,00	4
C	40	5SL4340-7	750,00	4
C	50	5SL4350-7	842,00	4
C	63	5SL4363-7	1.016,00	4
C	80	5SP4380-7	1.994,00	2
C	100	5SP4391-7	2.171,00	2
C	125	5SP4392-7	2.372,00	2



5SP43...



#### Üç faz ve nötr kesmeli anahtarlı otomatik sigortalar



5SP43...



C	6	5SL4606-7	869,00	3
C	10	5SL4610-7	869,00	3
C	13	5SL4613-7	869,00	3
C	16	5SL4616-7	869,00	3
C	20	5SL4620-7	869,00	3
C	25	5SL4625-7	869,00	3
C	32	5SL4632-7	887,00	3
C	40	5SL4640-7	951,00	3
C	50	5SL4650-7	1.268,00	3
C	63	5SL4663-7	1.524,00	3

#### Üç faz ve nötr kesmeli anahtarlı otomatik sigortalar (Nötr de termik ve manyetik açtırıcılıdır.)



5SP44...

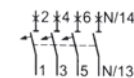

C	80	5SP4480-7	2.696,00	1
C	100	5SP4491-7	3.411,00	1
C	125	5SP4492-7	3.626,00	1

10 kA Otomatların A ve D tipi açma karakteristikleri için satış birimlerimizle temasa geçiniz.

# SENTRON koruma cihazları

## Otomatik sigortalar

Malzeme Cinsi	Tip	Anma Akımı $I_n$ (A)	Sipariş No	Birim Fiyatı TL	Min. Sipariş Adedi
---------------	-----	----------------------	------------	-----------------	--------------------

### 5SY DC Otomatlar 10 kA DC 220 / 440 V DC, 230 / 400 V AC

#### Bir fazlı anahtarlı otomatik sigortalar 220 V DC , 230 V AC



5SY51..

Yavaş Karakterli	Tip	Anma Akımı $I_n$ (A)	Sipariş No	Birim Fiyatı TL	Min. Sipariş Adedi
	C	0.3	5SY5114-7	666,00	12
	C	0.5	5SY5105-7	666,00	12
	C	1	5SY5101-7	632,00	12
	C	1.6	5SY5115-7	632,00	12
	C	2	5SY5102-7	632,00	12
	C	3	5SY5103-7	632,00	12
	C	4	5SY5104-7	615,00	12
	C	6	5SY5106-7	615,00	12
	C	8	5SY5108-7	615,00	12
	C	10	5SY5110-7	557,00	12
	C	13	5SY5113-7	557,00	12
	C	16	5SY5116-7	557,00	12
	C	20	5SY5120-7	557,00	12
	C	25	5SY5125-7	594,00	12
	C	32	5SY5132-7	615,00	12
	C	40	5SY5140-7	720,00	12
	C	50	5SY5150-7	821,00	12
C	63	5SY5163-7	836,00	12	

#### İki fazlı anahtarlı otomatik sigortalar 440 V DC , 400 V AC



5SY52..

Yavaş Karakterli	Tip	Anma Akımı $I_n$ (A)	Sipariş No	Birim Fiyatı TL	Min. Sipariş Adedi
	C	0.3	5SY5214-7	1.334,00	6
	C	0.5	5SY5205-7	1.334,00	6
	C	1	5SY5201-7	1.247,00	6
	C	1.6	5SY5215-7	1.247,00	6
	C	2	5SY5202-7	1.247,00	6
	C	3	5SY5203-7	1.247,00	6
	C	4	5SY5204-7	1.167,00	6
	C	6	5SY5206-7	1.167,00	6
	C	8	5SY5208-7	1.167,00	6
	C	10	5SY5210-7	1.097,00	6
	C	13	5SY5213-7	1.097,00	6
	C	16	5SY5216-7	1.097,00	6
	C	20	5SY5220-7	1.097,00	6
	C	25	5SY5225-7	1.185,00	6
	C	32	5SY5232-7	1.211,00	6
	C	40	5SY5240-7	1.412,00	6
	C	50	5SY5250-7	1.859,00	6
C	63	5SY5263-7	1.913,00	6	

Not: DC otomatların B tipi açma karakteristiği için satış birimlerimizle temasa geçiniz.

# SENTRON koruma cihazları

## Yardımcı donanımlar

Malzeme Cinsi	Sipariş No	Birim Fiyatı TL	Min. Sipariş Adedi
---------------	------------	-----------------	--------------------

### YARDIMCI DONANIMLAR

#### 5SL (5SL klasik hariç), 5SP4, 5SY, 5SJ otomatik sigorta grupları için yardımcı donanımlar

##### Yardımcı Kontaklar

1NO+1NC Yardımcı Kontak	AC 230V, 6A
2NO Yardımcı Kontak	AC 230V, 6A
2NC Yardımcı Kontak	AC 230V, 6A

##### Arıza İhbar Kontakları

1NO+1NC Arıza İhbar Kontak	AC 230V, 6A
2NO Arıza İhbar Kontak	AC 230V, 6A
2NC Arıza İhbar Kontak	AC 230V, 6A

(5ST30 Yardımcı donanımlar birbirine takılabilir.)

##### Mandal Kiliti (5SL6 için)

##### Mandal Kiliti (5SP4 ve 5SY için)

##### Asma Kilit (5ST3801 ve 5ST3806 için)

##### İrtibat Klemensi (25 mm<sup>2</sup>)

5ST3010	240,00	1
5ST3011	240,00	1
5ST3012	240,00	1
5ST3020	437,00	1
5ST3021	437,00	1
5ST3022	437,00	1
5ST3806	80,00	5
5ST3801	213,00	1
5ST3802	290,00	1
5ST3768	152,00	25



**Not:** On veya off pozisyonlarında mandal kilit takılabilir. İhtiyaç halinde on pozisyonunda mandal kiliti takılı olsa da cihaz trip atarak devreyi kesebilir. Mandalın atması şart değildir.

#### 5SL ve 5SY ürün grupları için müşterek baralar

Müşterek Bara, 16 mm<sup>2</sup>, 214 mm, 12 TE, Cu bara, kapaklı, kesilebilir.

Bir fazlı	5ST3700	138,00	1
Bir fazlı ve 1 yardımcı (veya arıza ihbar) kontaklı	5ST3702	152,00	1
İki fazlı	5ST3704	234,00	1
İki fazlı ve 1 yardımcı (veya arıza ihbar) kontaklı	5ST3706	272,00	1
Üç fazlı	5ST3708	333,00	1
Üç fazlı ve 1 yardımcı (veya arıza ihbar) kontaklı	5ST3711	392,00	1
Üç faz + Nötr	5ST3715	486,00	1



#### 35 mm. Çelik Ray

35x7.5 ithal çelik, 2 m, delikli	5ST1145	149,00	20
----------------------------------	---------	--------	----

5SL, 5SP4 ve 5SY serileri otomatik sigortaların yardımcı donanımları yukarıdakiler ile sınırlı değildir.

Diğer yardımcı donanımlar için satış birimlerimizle temasa geçiniz.

NO : Kapayan kontak (Normalde açık) NC : Açan kontak (Normalde kapalı)

TE: 1 otomat için genişlik birimi olup 18 mm'dir.

**AC otomatik sigortaların DC geriliminde kullanırken dikkat edilmesi gereken min ve maks gerilim değerleri aşağıdaki gibidir.**

**Min. DC gerilim kutup başına (IEC 60898-1/-2, IEC 60947-2): 24 V**  
**Maks. DC gerilim kutup başına (IEC 60898-1/-2, IEC 60947-2): 72 V**



# Yeni kaçak akım koruma rölemiz A tipi 5SV5 ile tam koruma!

Kaçak akıma karşı tam koruma için doğru ürünü seçmek önemli.  
A tipi 5SV5 ürün ailesi ile tanışın.

[siemens.com.tr](http://siemens.com.tr)

**SIEMENS**



# SENTRON koruma cihazları

## Kaçak akım koruma röleleri

Malzeme Cinsi	Eşik Akımı $I_{\Delta n}$ (mA)	Nominal Gerilim $U_n$ (V)	Anma Akımı $I_n$ (A)	TE*	Tip A		Min. Sipariş Adedi
					Sipariş no	Birim Fiyatı TL	

### KAÇAK AKIM KORUMA RÖLELERİ

#### Monofaze, Faz + Nötr kaçak akım koruma rölesi



5SV331.  
5SV361.

Monofaze,  
Faz+Nötr Bağlantılı

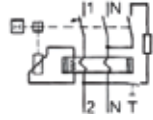

30	230	25	2	5SV5312-6	669,00	1
		40		5SV5314-6	681,00	1
		63		5SV5316-6	981,00	1
		80		5SV3317-6	2.021,00	1
300	230	25	2	5SV5612-6	609,00	1
		40		5SV5614-6	630,00	1
		63		5SV5616-6	833,00	1
		80		5SV3617-6	1.755,00	1

#### Trifaze, 3 Faz + Nötr kaçak akım koruma rölesi



5SV53.  
5SV56.

Trifaze,  
3 Faz+Nötr Bağlantılı

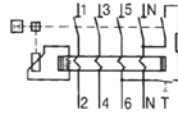

30	400	25	4	5SV5342-6	869,00	1
		40		5SV5344-6	896,00	1
		63		5SV5346-6	1.101,00	1
		80		5SV3347-6	3.009,00	1
		100		5SM3348-6	5.556,00	1
		125		5SM3345-6	7.994,00	1
300	400	25	4	5SV5642-6	753,00	1
		40		5SV5644-6	797,00	1
		63		5SV5646-6	958,00	1
		80		5SV3647-6	2.261,00	1
		100		5SM3648-6	4.428,00	1
		125		5SM3645-6	6.641,00	1

# Doğru tip kaçak akım Koruma rölesi seçimi

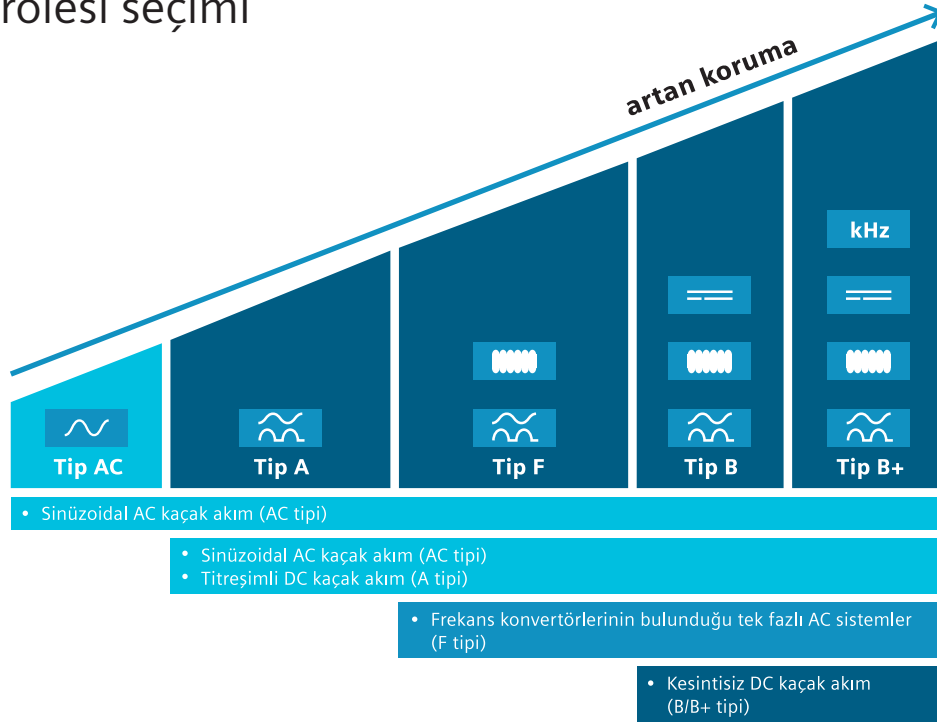

## Hangi kaçak akım koruma rölesini seçmeliyim?

Bir elektrik devresinde bulunan tüm yüklerin/cihazların devreyi koruyan kaçak akım koruma rölesi tipiyle uyumluluğu mutlaka kontrol edilmeli.

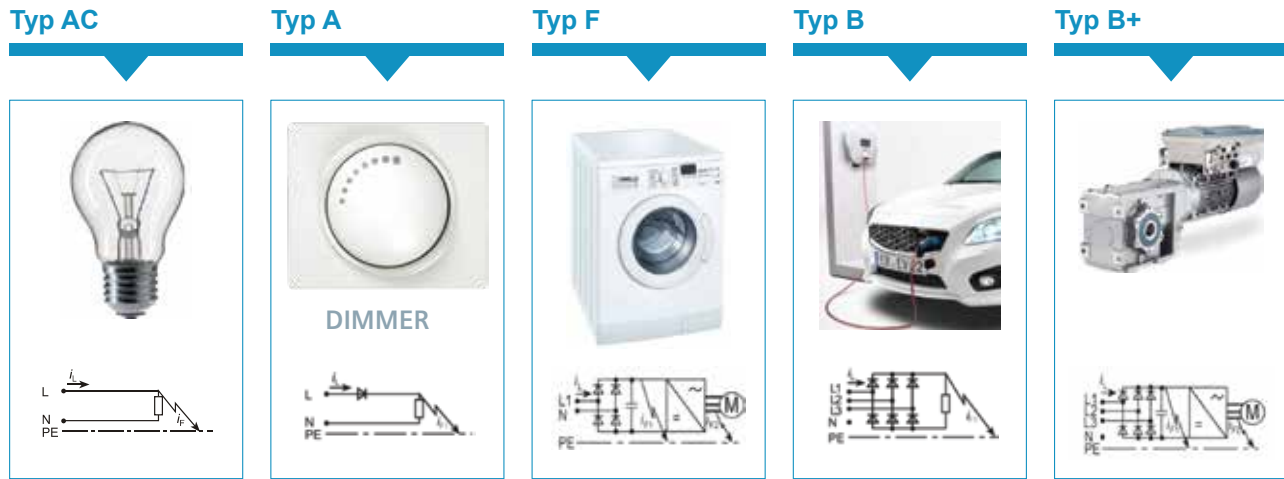

# SENTRON koruma cihazları

## Kaçak akım koruma röleleri

Malzeme Cinsi	Eşik Akımı I $\Delta$ n(mA)	Nominal Gerilim Un (V)	Anma Akımı In (A)	TE*	Tip AC		Tip A		Min. Sipariş Adedi
					Sipariş no	Birim Fiyatı TL	Sipariş no	Birim Fiyatı TL	

### KAÇAK AKIM KORUMA RÖLELERİ

#### Monofaze, Faz + Nötr kaçak akım koruma rölesi



5SV331.  
5SV361.



5SV431.  
5SV461.

Monofaze,  
Faz+Nötr Bağlantılı

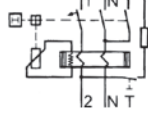

10	230	16	2	5SV4111-0	704,00	5SV3111-6	753,00	1
30	230	16	2	5SV4311-0	692,00	5SV3311-6	740,00	1
		25		5SV4312-0	764,00	5SV3312-6	813,00	1
		40		5SV4314-0	776,00	5SV3314-6	824,00	1
		63		5SV4316-0	1.119,00	5SV3316-6	1.245,00	1
		80		5SV4317-0	1.803,00	5SV3317-6	2.021,00	1
300	230	25	2	5SV4612-0	695,00	5SV3612-6	740,00	1
		40		5SV4614-0	720,00	5SV3614-6	762,00	1
		63		5SV4616-0	951,00	5SV3616-6	971,00	1
		80		5SV4617-0	1.506,00	5SV3617-6	1.755,00	1

#### Trifaze, 3 Faz + Nötr kaçak akım koruma rölesi



5SV334.  
5SV364.



5SV434.  
5SV464.

Trifaze,  
3 Faz+Nötr Bağlantılı

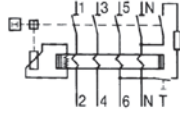

30	400	25	4	5SV4342-0	992,00	5SV3342-6	1.053,00	1
		40		5SV4344-0	1.021,00	5SV3344-6	1.088,00	1
		63		5SV4346-0	1.215,00	5SV3346-6	1.353,00	1
		80		5SV4347-0	2.568,00	5SV3347-6	3.009,00	1
		100		5SM3348-0	4.565,00	5SM3348-6	5.556,00	1
		125		5SM3345-0	6.567,00	5SM3345-6	7.994,00	1
300	400	25	4	5SV4642-0	859,00	5SV3642-6	917,00	1
		40		5SV4644-0	909,00	5SV3644-6	971,00	1
		63		5SV4646-0	1.058,00	5SV3646-6	1.130,00	1
		80		5SV4647-0	2.016,00	5SV3647-6	2.261,00	1
		100		5SM3648-0	3.639,00	5SM3648-6	4.428,00	1
		125		5SM3645-0	5.454,00	5SM3645-6	6.641,00	1

Malzeme Cinsi	Eşik Akımı I $\Delta$ n(mA)	Nominal Gerilim Un (V)	Anma Akımı In (A)	TE*	Sipariş No	Birim Fiyatı TL	Min. Sipariş Adedi
---------------	-----------------------------	------------------------	-------------------	-----	------------	-----------------	--------------------

#### Monofaze, Faz + Nötr SELEKTİF A tipi kaçak akım koruma rölesi



5SM33...  
5SM33...

Monofaze,  
Faz+Nötr Bağlantılı

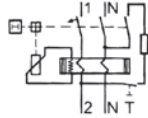

300	230	25	2	5SV3612-8	1.367,00	1
		40		5SV3614-8	1.466,00	1
		63		5SV3616-8	1.895,00	1
		80		5SV3617-8	4.152,00	1

#### Trifaze, 3 Faz + Nötr SELEKTİF A tipi kaçak akım koruma rölesi

Trifaze,  
3 Faz+Nötr Bağlantılı

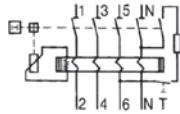

300	400	25	4	5SV3642-8	1.416,00	1
		40		5SV3644-8	1.517,00	1
		63		5SV3646-8	3.474,00	1
		80		5SV3647-8	5.448,00	1

# SENTRON koruma cihazları

## Kaçak akım koruma röleleri

## Kaçak akım koruma röleli otomatlar

Malzeme Cinsi	Sipariş No	Birim Fiyatı TL	Min. Sipariş Adedi
---------------	------------	-----------------	--------------------

### SIQUENCE SERİSİ KAÇAK AKIM KORUMA RÖLELERİ

#### SIQUENCE serisi Kaçak akım koruma röleleri (Frekans konvertörleri, UPS sistemleri, tıbbi cihazlar)

Frekans konvertörleri, UPS sistemleri, tıbbi cihazlar gibi ürünlerde oluşabilen doğru akım veya düşük dalgali hata akımlarının tespit edilmesinde, SIQUENCE serisi hata akımı koruma anahtarları kullanılır.



5SV332...  
5SV362...



5SV334...  
5SV364...

16A, 30mA, monofaze, tip B, K, SIQUENCE	5SV3321-4	6.815,00	1
25A, 30mA, monofaze, tip B, K, SIQUENCE	5SV3322-4	6.831,00	1
40A, 30mA, monofaze, tip B, K, SIQUENCE	5SV3324-4	7.118,00	1
63A, 30mA, monofaze, tip B, K, SIQUENCE	5SV3326-4	10.253,00	1
16A, 300mA, monofaze, tip B, K, SIQUENCE	5SV3621-4	6.548,00	1
25A, 300mA, monofaze, tip B, K, SIQUENCE	5SV3622-4	6.642,00	1
40A, 300mA, monofaze, tip B, K, SIQUENCE	5SV3624-4	6.918,00	1
63A, 300mA, monofaze, tip B, K, SIQUENCE	5SV3626-4	9.054,00	1
25A, 30mA, trifaze, tip B, K, SIQUENCE	5SV3342-4	8.919,00	1
40A, 30mA, trifaze, tip B, K, SIQUENCE	5SV3344-4	9.339,00	1
63A, 30mA, trifaze, tip B, K, SIQUENCE	5SV3346-4	12.983,00	1
80A, 30mA, trifaze, tip B, K, SIQUENCE	5SV3347-4	17.364,00	1
25A, 300mA, trifaze, tip B, K, SIQUENCE	5SV3642-4	8.271,00	1
40A, 300mA, trifaze, tip B, K, SIQUENCE	5SV3644-4	8.550,00	1
63A, 300mA, trifaze, tip B, K, SIQUENCE	5SV3646-4	11.681,00	1
80A, 300mA, trifaze, tip B, K, SIQUENCE	5SV3647-4	16.226,00	1

Tip B,K: AC, DC ve yüksek frekanslı hata akımlarını algılar.  
Farklı kaçak akım koruma rölesi çeşitleri için satış birimlerimizle temasa geçiniz.

Malzeme Cinsi	Eşik Akımı $I_{\Delta n}$ (mA)	Nominal Gerilim $U_n$ (V)	Anma Akımı $I_n$ (A)	TE*	Sipariş No	Birim Fiyatı TL	Min. Sipariş Adedi
---------------	--------------------------------	---------------------------	----------------------	-----	------------	-----------------	--------------------

### KAÇAK AKIM KORUMA RÖLELİ OTOMATLAR (KOMBİNE CİHAZLAR)



5SU13...  
5SU16...  
5SU67...

Monofaze Tip AC	C 6A, 4.5 kA	30	240	6	2	5SU1353-1KK06	1.127,00	1
	C 10A,			10		5SU1353-1KK10	1.127,00	1
	C 16A,			16		5SU1353-1KK16	1.127,00	1
	C 20A,			20		5SU1353-1KK20	1.127,00	1
	C 25A,			25		5SU1353-1KK25	1.127,00	1
	C 32A,			32		5SU1353-1KK32	1.127,00	1
	C 40A			40		5SU1353-1KK40	1.127,00	1
Monofaze Tip AC	C 6A, 4.5 kA	300	240	6	2	5SU1653-1KK06	1.112,00	1
	C 10A,			10		5SU1653-1KK10	1.112,00	1
	C 16A,			16		5SU1653-1KK16	1.112,00	1
	C 20A,			20		5SU1653-1KK20	1.112,00	1
	C 25A,			25		5SU1653-1KK25	1.112,00	1
	C 32A,			32		5SU1653-1KK32	1.112,00	1
	C 40A,			40		5SU1653-1KK40	1.112,00	1

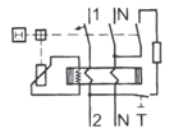

5ST3805-1

5SU için mandal kilidi	5ST3801-1	210,00	1
5SU serisi kaçak akım koruma röleli otomatlara takılan 5ST3010 yardımcı kontak için gerekli ara parça (1 set = 5 adet)	5ST3805-1	267,00	1 Set

Not : 5SU serisi kaçak akım koruma röleli otomatlara 5ST3805-1 ara parçası ile birlikte 5ST3010 yardımcı kontak takılabilir. (1 NO + 1NC)

TE\*, 1 otomat için genişlik birimi olup 18 mm'dir.



# SENTRON koruma cihazları

## Ark hatası algılama cihazları

### Kaçak akım koruma kombinasyonları



5SV13...

Malzeme Cinsi	Eşik Akımı I $\Delta$ n(mA)	Nominal Gerilim Un (V)	Anma Akımı In (A)	TE*	Sipariş No	Birim Fiyatı TL	Min. Sipariş Adedi
---------------	-----------------------------	------------------------	-------------------	-----	------------	-----------------	--------------------

#### KAÇAK AKIM KORUMA RÖLELİ OTOMATİK SİGORTALAR

Monofaze 4.5 kA  
C açma eğrisi  
Tip A

30	230	2	1	5SV1313-7KK02	1.511,00	1
		4		5SV1313-7KK04	1.511,00	1
		6		5SV1313-7KK06	1.574,00	1
		10		5SV1313-7KK10	1.574,00	1
		16		5SV1313-7KK16	1.574,00	1

Malzeme Cinsi	Anma Akımı In (A)	TE*	Sipariş No	Birim Fiyatı TL	Min. Sipariş Adedi
---------------	-------------------	-----	------------	-----------------	--------------------

#### ARK HATASI ALGILAMA CİHAZLARI



5SV60...

Monofaze 6 kA C açma eğrisi

6	1	5SV6016-7KK06	4.064,00	1
10	1	5SV6016-7KK10	4.064,00	1
16	1	5SV6016-7KK16	4.064,00	1
20	1	5SV6016-7KK20	4.634,00	1
25	1	5SV6016-7KK25	4.634,00	1
32	1	5SV6016-7KK32	4.634,00	1
40	1	5SV6016-7KK40	4.634,00	1

Not : Ark hatası algılama cihazı; vidalama veya çiviler, gevşek kontaklar ve klemensler, kablo dar bükülme yarapları, sabitleme kroşeleri, UV ışınları, kablo sıkışmaları vs. sonucu elektrik tesisatında oluşan **yalıtım hatalarında** veya **gevşek kontaklarda artırılmış emniyet sağlar.**

TE\*, 1 otomat için genişlik birimi olup 18 mm'dir.



# Yeni A tipi kombi koruma cihazlarımız ile emniyetiniz güvence altında!

2P, 3P ve 4P A tipi kaçak akım koruma ve otomatik sigorta kombini cihazlarımızla tanışın.

[siemens.com.tr](http://siemens.com.tr)

**SIEMENS**

# SENTRON koruma cihazları

## Kaçak akım koruma röleli otomatlar

Malzeme Cinsi	Kutup Sayısı	Eşik Akımı I <sub>Δn</sub> (mA)	Nominal Gerilim Un (V)	Anma Akımı In (A)	TE*	Sipariş No	Birim Fiyatı TL	Sipariş No	Birim Fiyatı TL	Min. Sipariş Adedi
						B Açma Karakteristiği		C Açma Karakteristiği		

### KAÇAK AKIM KORUMA RÖLELİ OTOMATLAR

**Tip A ve 6 kA**  
Kaçak Akım  
Koruma ve  
Otomatik  
Sigorta  
Kombin  
Cihazları  
(RCBO)

2	30 mA	230	6	2	5SU1326-6FP06	1.485,00	5SU1326-7FP06	1.518,00	1	
			10		5SU1326-6FP10	1.485,00	5SU1326-7FP10	1.518,00	1	
			16		5SU1326-6FP16	1.485,00	5SU1326-7FP16	1.518,00	1	
			20		5SU1326-6FP20	1.485,00	5SU1326-7FP20	1.518,00	1	
			25		5SU1326-6FP25	1.485,00	5SU1326-7FP25	1.518,00	1	
			32		5SU1326-6FP32	1.485,00	5SU1326-7FP32	1.518,00	1	
	3	30 mA	400	6	3	5SU1336-6FP06	2.145,00	5SU1336-7FP06	2.244,00	1
				10		5SU1336-6FP10	2.145,00	5SU1336-7FP10	2.244,00	1
				16		5SU1336-6FP16	2.145,00	5SU1336-7FP16	2.244,00	1
				20		5SU1336-6FP20	2.145,00	5SU1336-7FP20	2.244,00	1
				25		5SU1336-6FP25	2.145,00	5SU1336-7FP25	2.244,00	1
				32		5SU1336-6FP32	2.145,00	5SU1336-7FP32	2.244,00	1
	3	300 mA	400	6	3	5SU1636-6FP06	2.046,00	5SU1636-7FP06	2.079,00	1
				10		5SU1636-6FP10	2.046,00	5SU1636-7FP10	2.079,00	1
				16		5SU1636-6FP16	2.046,00	5SU1636-7FP16	2.079,00	1
				20		5SU1636-6FP20	2.046,00	5SU1636-7FP20	2.079,00	1
25					5SU1636-6FP25	2.046,00	5SU1636-7FP25	2.079,00	1	
32					5SU1636-6FP32	2.046,00	5SU1636-7FP32	2.079,00	1	
4	30 mA	400	6	4	5SU1346-6FP06	2.558,00	5SU1346-7FP06	2.723,00	1	
			10		5SU1346-6FP10	2.558,00	5SU1346-7FP10	2.723,00	1	
			16		5SU1346-6FP16	2.558,00	5SU1346-7FP16	2.723,00	1	
			20		5SU1346-6FP20	2.558,00	5SU1346-7FP20	2.723,00	1	
			25		5SU1346-6FP25	2.558,00	5SU1346-7FP25	2.723,00	1	
			32		5SU1346-6FP32	2.558,00	5SU1346-7FP32	2.723,00	1	
4	300 mA	400	6	4	5SU1646-6FP06	2.393,00	5SU1646-7FP06	2.558,00	1	
			10		5SU1646-6FP10	2.393,00	5SU1646-7FP10	2.558,00	1	
			16		5SU1646-6FP16	2.393,00	5SU1646-7FP16	2.558,00	1	
			20		5SU1646-6FP20	2.393,00	5SU1646-7FP20	2.558,00	1	
			25		5SU1646-6FP25	2.393,00	5SU1646-7FP25	2.558,00	1	
			32		5SU1646-6FP32	2.393,00	5SU1646-7FP32	2.558,00	1	

TE\*, 1 otomat için genişlik birimi olup 18 mm'dir.



5SU1326



5SU1336



5SU1346

# SENTRON koruma cihazları

## Yardımcı donanımlar

Malzeme Cinsi	Sipariş No	Birim Fiyatı TL	Min. Sipariş Adedi
---------------	------------	-----------------	--------------------

### YARDIMCI DONANIMLAR

#### 5SV3 ve 5SV4 ürün grupları için yardımcı donanımlar

##### Yardımcı Kontaktlar

1NO+1NC Yardımcı Kontak	AC 230V, 6A
2NO Yardımcı Kontak	AC 230V, 6A
2NC Yardımcı Kontak	AC 230V, 6A

##### Arıza İhbar Kontaktları

1NO+1NC Arıza İhbar Kontak	AC 230V, 6A
2NO Arıza İhbar Kontak	AC 230V, 6A
2NC Arıza İhbar Kontak	AC 230V, 6A

(5ST30 Yardımcı donanımlar birbirine takılabilir.)

##### Mandal Kilidi (5SL6 için)

##### Mandal Kilidi (5SP4 ve 5SY için)

##### Asma Kilit (5ST3801 ve 5ST3806 için)

##### İrtibat Klemensi (25 mm<sup>2</sup>)

5ST3010	240,00	1
5ST3011	240,00	1
5ST3012	240,00	1
5ST3020	437,00	1
5ST3021	437,00	1
5ST3022	437,00	1
5ST3806	80,00	5
5ST3801	213,00	1
5ST3802	290,00	1
5ST3768	152,00	25



#### 5SM3 ürün grubu için yardımcı kontak

1NO + 1NC AC 230 V, 6 A, 100 A ve 125 A için	5SW3330	1.664,00	1
--	---------	----------	---

Not: On veya off pozisyonlarında mandal kilit takılabilir. İhtiyaç halinde on pozisyonunda mandal kilidi takılı olsa da cihaz trip atarak devreyi kesebilir. Mandalın atması şart değildir.



#### 5SV ürün grubu için müşterek baralar

Müşterek Bara, 16 mm<sup>2</sup>, 214 mm, 12 TE, Cu bara, kapaklı, kesilebilir.

Bir fazlı	5ST3700	138,00	1
Bir fazlı ve 1 yardımcı (veya arıza ihbar) kontaklı	5ST3702	152,00	1
İki fazlı	5ST3704	234,00	1
İki fazlı ve 1 yardımcı (veya arıza ihbar) kontaklı	5ST3706	272,00	1
Üç fazlı	5ST3708	333,00	1
Üç fazlı ve 1 yardımcı (veya arıza ihbar) kontaklı	5ST3711	392,00	1
Üç faz + Nötr	5ST3715	486,00	1



#### 35 mm. Çelik Ray

35x7.5 ithal çelik, 2 m, delikli	5ST1145	149,00	20
----------------------------------	---------	--------	----

5SV ve 5SU ürün grupları için yardımcı donanımlar yukarıdakilerle sınırlı değildir.

Diğer yardımcı donanımlar için satış birimlerimizle temasa geçiniz.

NO : Kapayan kontak (Normalde açık) NC : Açan kontak (Normalde kapalı)

TE: 1 otomat için genişlik birimi olup 18 mm'dir.

# SENTRON koruma cihazları

## Alçak gerilim parafudrları

Malzeme Cinsi	Kısa Devre Kesme Kapasitesi In (8/20µs) (kA)	Koruma Sınır Gerilimi (kV)	TE*	Sipariş No	Birim Fiyatı TL	Min. Sipariş Adedi
---------------	--	----------------------------	-----	------------	-----------------	--------------------

(Derinlik 70 mm.)

### ALÇAK GERİLİM PARAFUDRLARI

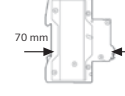

#### Alçak Gerilim için Yıldırıma Karşı Koruyucu Parafudrlar (B Sınıfı, Sınıf I, Tip 1)



5SD7414-1

2 kutuplu TT ve TN-S sistemleri için, enversör kontaklı	100	1,5	4	5SD7412-1	6.431,00	1
3 kutuplu TN-C sistemleri için, enversör kontaklı	75	1,5	6	5SD7413-1	8.849,00	1
4 kutuplu TT ve TN-S sistemleri için, enversör kontaklı	100	1,5	8	5SD7414-1	11.597,00	1

#### Alçak Gerilim için Kombine Parafudrlar (B Sınıfı, Sınıf I, Tip 1 ve C Sınıfı, Sınıf II, Tip 2)



5SD7444-1

2 kutuplu TT ve TN-S sistemleri için, enversör kontaklı	100	1,5	4	5SD7442-1	7.391,00	1
3 kutuplu TN-C sistemleri için, enversör kontaklı	75	1,5	6	5SD7443-1	10.772,00	1
4 kutuplu TT ve TN-S sistemleri için, enversör kontaklı	100	1,5	8	5SD7444-1	13.254,00	1

#### Alçak Gerilim için Aşırı Gerilim Sınırlayıcısı Parafudrlar (C Sınıfı, Sınıf II, Tip 2)



5SD7464-1

1 kutuplu	20	1,4	1	5SD7461-0	930,00	1
1 kutuplu, enversör kontaklı	20	1,4	1	5SD7461-1	998,00	1
1 kutuplu, N/PE	20	1	1	5SD7481-0	1.161,00	1
3 kutuplu, TN-C Sistemleri için 3+0 devreli	20	1,4	3	5SD7463-0	2.690,00	1
3 kutuplu, TN-C Sistemleri için 3+0 devreli, enversör kontaklı	20	1,4	3	5SD7463-1	3.177,00	1
4 kutuplu, TT ve TN-S Sistemleri için 3+1 devreli	20	1,4	4	5SD7464-0	3.315,00	1
4 kutuplu, TT ve TN-S Sistemleri için 3+1 devreli, enversör kontaklı	20	1,4	4	5SD7464-1	3.618,00	1

#### Alçak Gerilim için Aşırı Gerilim Sınırlayıcısı Parafudrlar (D Sınıfı, Sınıf III, Tip 3)



5SD7434-1

2 kutuplu, enversör kontaklı	3	1,5	1	5SD7432-7	1.562,00	1
------------------------------	---	-----	---	-----------	----------	---

\*TE, 1 otomat için genişlik birimi olup 18 mm'dir.  
Koruma terminalleri için satış birimlerimizle temasa geçiniz.

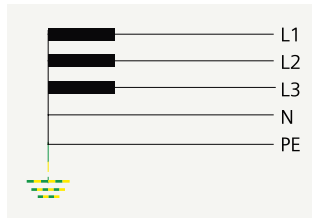

TN-S Sistem

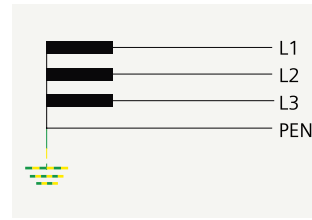

TN-C Sistem

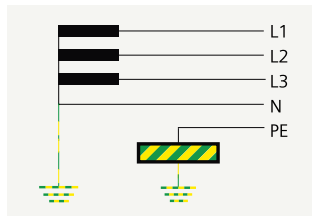

TT Sistem

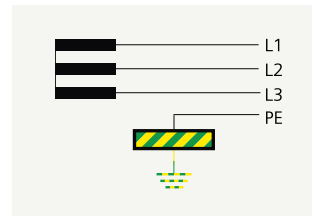

IT Sistem

# SENTRON anahtarlama cihazları

## INSTA kontaktörler

### Uzaktan kumanda darbe akım şalterleri



5TT5800-0



5TT5830-0



5TT5840-0

Malzeme Cinsi	İşletme Gerilimi Ue V AC	İşletme Akımı Ie A AC	Kumanda Gerilimi Uc V AC	Kontakt		TE *	Sipariş No	Birim Fiyatı TL	Min. Sipariş Adedi
				NO	NC				

#### INSTA KONTAKTÖRLER

- Konutlarda, otelerde, hastanelerde vs... yerlerde kullanılan, standart 35 mm'lik raya montajı yapılan mini kontaktörler
- Kumanda Gerilimi: (0,85...1,1)xU<sub>c</sub>
- 50/60 Hz
- Mekanik açma-kapama ömrü: 3 milyon
- İşletme sıcaklığı -5...+55 °C
- Koruma sınıfı IP20

250	20	230	2	-	1	5TT5800-0	464,00	1
			1	1		5TT5801-0	464,00	1
			-	2		5TT5802-0	464,00	1
440	25	230	4	-	2	5TT5830-0	551,00	1
			3	1		5TT5831-0	551,00	1
			2	2		5TT5832-0	551,00	1
			-	4		5TT5833-0	551,00	1
440	40	230	4	-	3	5TT5840-0	1.193,00	1
			3	1		5TT5841-0	1.193,00	1
			2	2		5TT5842-0	1.193,00	1
			-	4		5TT5843-0	1.193,00	1
440	63	230	4	-	3	5TT5850-0	1.740,00	1
			3	1		5TT5851-0	1.740,00	1
			2	2		5TT5852-0	1.740,00	1
			-	4		5TT5853-0	1.740,00	1

#### 5TT58 Serisi INSTA Kontaktörler için Yardımcı Kontaktlar

INSTA kontaktöre maksimum 1 adet kontak takılabilir

230	6	-	2	-	0,5	5TT5910-0	537,00	1
AC-15	AC-15'te 4							
230	6	-	1	1	0,5	5TT5910-1	537,00	1
AC-15	AC-15'te 4							

Diğer INSTA kontaktörler için satış birimlerimizle temasa geçiniz.



5TT4101-0



5TT4104-0



5TT4900

Malzeme Cinsi	İşletme Gerilimi Ue V AC	İşletme Akımı Ie A AC	Kumanda Gerilimi Uc V AC	Kontakt		TE *	Sipariş No	Birim Fiyatı TL	Min. Sipariş Adedi
				NO	NC				

#### UZAKTAN KUMANDA DARBE AKIM ŞALTERLERİ

- Kumanda Gerilimi: (0,80...1,1)xU<sub>c</sub>
- Yük altında 50.000 açma-kapama
- İşletme sıcaklığı -10...+40 °C
- Koruma sınıfı IP20

250	16	230	1	-	1	5TT4101-0	401,00	1
400	16	230	2	-	1	5TT4102-0	587,00	1
400	16	230	3	-	2	5TT4103-0	777,00	1
400	16	230	4	-	2	5TT4104-0	948,00	1
250	16	230	1	1	1	5TT4105-0	587,00	1

Diğer kumanda gerilimli uzaktan kumanda darbe akım şalterleri için satış birimlerimizle temasa geçiniz.

#### Uzaktan Kumanda Darbe Akım Şalterleri için Yardımcı Kontakt

1 CO	250	5	-	-	-	0,5	5TT4900	533,00	1
------	-----	---	---	---	---	-----	---------	--------	---

\*TE, 1 otomat için genişlik birimi olup 18 mm'dir.



# SENTRON koruma cihazları

## Silindirik sigortalar

Malzeme Cinsi	Ölçü mmxmm	Kutup Sayısı	Anma Akımı In (A)	TE*	Sipariş No	Birim Fiyatı TL	Min. Sipariş Adedi
---------------	------------	--------------	-------------------	-----	------------	-----------------	--------------------

### SİLİNDİRİK SİGORTALAR (KARTUŞ SİGORTALAR)

#### Silindirik Sigorta Yuvaları (Kartuş Sigorta Yuvaları)



3NW7053

Kumanda devrelerinde, ölçü aletlerinde vs. kullanılır. Yük altında açma-kapama yapılamaz.

8x32	1	20	1	3NW7313	102,00	1
	1+N		1	3NW7353	195,00	1
	3		3	3NW7333	312,00	1
10x38	1	32	1	3NW7013	104,00	1
	1+N		1	3NW7053	198,00	1
	3		3	3NW7033	284,00	1
14x51	1	50	1,5	3NW7111	294,00	1
	1+N		3	3NW7151	564,00	1
	3		4,5	3NW7131	867,00	1
22x58	1	100	2	3NW7211	759,00	1
	1+N		4	3NW7251	1.517,00	1
	3		6	3NW7231	1.869,00	1

Kısa devre kesme kapasitesi: 3NW73 için 20 kA, 3NW70, 3NW71 ve 3NW72 için 100 kA'dır.



3NW7901

#### Silindirik Sigorta Yuvaları (Kartuş Sigorta Yuvaları) için Yardımcı Kontaktlar

1CO	8x32 ve 10x38	-	6	0,5	3NW7903	969,00	1
-----	---------------	---	---	-----	---------	--------	---

\*TE, 1 otomat için genişlik birimi olup 18 mm'dir.

NO : Kapayan kontak (Normalde açık) NC : Açan kontak (Normalde kapalı) CO: Enversör kontak

Malzeme Cinsi	Ölçü mmxmm	Anma Gerilimi Un (V)	Anma Akımı In (A)	Sipariş No	Birim Fiyatı TL	Min. Sipariş Adedi
---------------	------------	----------------------	-------------------	------------	-----------------	--------------------

#### Silindirik Sigortalar (Kartuş Sigortalar)



3NW6302-1



3NW6120-1



3NW6003-1



3NW6230-1

Silindirik Sigorta Yuvaları için kullanılan Sigortalar Çalışma Sınıfı : gG

Kumanda devrelerinde, ölçü aletlerinde vs. kullanılır.

8x32	400	2	3NW6302-1	51,00	10		
		4	3NW6304-1	51,00	10		
		6	3NW6301-1	51,00	10		
		10	3NW6303-1	51,00	10		
		16	3NW6305-1	51,00	10		
		20	3NW6307-1	51,00	10		
10x38	500	2	3NW6002-1	48,00	10		
		4	3NW6004-1	48,00	10		
		6	3NW6001-1	48,00	10		
		8	3NW6008-1	48,00	10		
		10	3NW6003-1	48,00	10		
		12	3NW6006-1	48,00	10		
		16	3NW6005-1	48,00	20		
		20	3NW6007-1	48,00	20		
		25	3NW6010-1	48,00	20		
		32	3NW6012-1	48,00	20		
		14x51	500	40	3NW6117-1	60,00	10
				50	3NW6120-1	60,00	10
22x58	500	63	3NW6222-1	140,00	10		
		80	3NW6224-1	140,00	10		
		100	3NW6230-1	140,00	10		

Kısa devre kesme kapasitesi: 400 V için 20 kA, 500 V için 100 kA'dır.

# SENTRON koruma cihazları

## MINIZED ve NEOZED sigortalar - Topraklı priz İşletme saat sayacı - Şalt saatleri



5SG761.



5SG7133



D01



D02



5TE6800

5TE6801



7KT5502



7LF4...



7LF5...

Malzeme Cinsi	Boy	Kutup Sayısı	Anma Akımı I <sub>n</sub> (A)	TE*	Sipariş No	Birim Fiyatı TL	Min. Sipariş Adedi
<b>MINIZED YÜK AYIRICILAR ve NEOZED SİGORTALAR</b>							

### MINIZED Yük Ayırıcılar (NEOZED Sigortası Hariç)

Anma gerilimi U <sub>n</sub> : 230/400 V AC Kumanda devrelerinde, ölçü aletlerinde vs. kullanılır.	D01	1	16	1	5SG7611-OKK16	344,00	12
		1+N		2	5SG7651-OKK16	702,00	6
		2		2	5SG7621-OKK16	936,00	6
		3		3	5SG7631-OKK16	1.167,00	4
		3+N		4	5SG7661-OKK16	1.245,00	3
	D02	1	63	1.5	5SG7113	702,00	1
		1+N		3	5SG7153	1.245,00	1
		2		3	5SG7123	1.401,00	1
		3		4.5	5SG7133	1.439,00	1
		3+N		6	5SG7163	1.986,00	1

Not : D02 Boy MINIZED Yük Ayırıcılara 5ST3010 yardımcı kontak takılabilir. (1NO+1NC)

\*TE, 1 otomat için genişlik birimi olup 18 mm'dir.

Malzeme Cinsi	Boy	Anma Akımı I <sub>n</sub> (A)	Renk	Sipariş No	Birim Fiyatı TL / Adet	Min. Sipariş Adet
---------------	-----	-------------------------------	------	------------	------------------------	-------------------

### NEOZED Sigortalar (MINIZED Yük Ayırıcılar için)

MINIZED için kullanılan sigortalar 400 V AC, 250 V DC Çalışma sınıfı:gG Kısa Devre Kesme Kapasitesi:50kA AC, 8 kA DC	D01	2	Pembe	5SE2302	24,00	10
		4	Kahverengi	5SE2304	24,00	10
		6	Yeşil	5SE2306	24,00	10
		10	Kırmızı	5SE2310	24,00	10
		16	Gri	5SE2316	24,00	10
	D02	20	Mavi	5SE2320	26,00	10
		25	Sarı	5SE2325	26,00	10
		32	Siyah	5SE2332	30,00	10
		35	Siyah	5SE2335	30,00	10
		40	Siyah	5SE2340	30,00	10
		50	Beyaz	5SE2350	30,00	10
		63	Bakır	5SE2363	30,00	10

Malzeme Cinsi	Sipariş No	Birim Fiyatı TL	Min. Sipariş Adedi
---------------	------------	-----------------	--------------------

### TOPRAKLI PRİZ (RAYA MONTAJA UYGUN)

Topraklı Priz 250 V AC, 16 A, 2,5 TE*	5TE6800	426,00	1
Kapaklı Topraklı Priz 250 V AC, 16 A, 2,5 TE*	5TE6801	504,00	1

### İŞLETME SAAT SAYACI

• Kumanda panoları için 00000.00h sayıcıdır. U <sub>c</sub> =230V AC 50Hz Montaj derinliği 34mm Kumanda pano pencere kesimi 45.2mm x 45.2 mm Koruma IP 65, klemenslerde IP 20'dir.	7KT5502	627,00	1
• İşletme saat sayıcısı çerçeve 55x55mm	7KT9020	30,00	1

Değişik gerilim ve frekanstaki işletme saat sayacıları için satış birimlerimizle temasa geçiniz.

Malzeme Cinsi	İşletme Gerilimi U <sub>e</sub> V AC	İşletme Akımı I <sub>e</sub> A AC	Kumanda Gerilimi U <sub>c</sub> V AC	Kontakt TE*	Sipariş No	Birim Fiyatı TL	Min. Sipariş Adedi
---------------	--------------------------------------	-----------------------------------	--------------------------------------	-------------	------------	-----------------	--------------------

### ŞALT SAATİ

#### Haftalık Digital Şalt Saati

28 programlı, 50 saat rezerveli	250	16	230	1 CO	2	7LF4511-0	2.415,00	1
---------------------------------	-----	----	-----	------	---	-----------	----------	---

#### Günlük Mekanik Şalt Saati

Rezervesiz	250	16	230	1 NO	1	7LF5300-1	1.089,00	1
100 saat rezerveli	250	16	230	1 NO	1	7LF5301-1	2.135,00	1

Diğer şalt saatleri için satış birimlerimizle temasa geçiniz.

\*TE, 1 otomat için genişlik birimi olup, 18 mm'dir.

NO: Kapayan kontak (Normalde açık) NC: Açan kontak (Normalde kapalı) CO: Enversör kontak

# SENTRON koruma cihazları

## NH - Bıçaklı sigortalar

Boy	Genişlik (mm)	Anma Gerilimi $U_N$ (A)	Anma Akımı $I_N$ (A)	Normal Tip		Çift Göstergeli ve İzole Kapaklı Tip		Min. Sipariş Adedi
				Sipariş No	Birim Fiyatı TL	Sipariş No	Birim Fiyatı TL	

### STEATİT (SERAMİK) GÖVDELİ NH-BIÇAKLI SİGORTALAR

#### NH-Bıçaklı Sigorta Buşonları-gL/gG

000	21	500 V AC/250 V DC	2	3NA3802	81.00	3NA6802	99,00	3
			4	3NA3804	81.00	3NA6804	99,00	3
			6	3NA3801	81.00	3NA6801	99,00	3
			10	3NA3803	81.00	3NA6803	99,00	3
			16	3NA3805	81.00	3NA6805	99,00	3
			20	3NA3807	81.00	3NA6807	99,00	3
			25	3NA3810	81.00	3NA6810	99,00	3
			32	3NA3812	81.00	3NA6812	99,00	3
			35	3NA3814	81.00	3NA6814	99,00	3
			40	3NA3817	81.00	3NA6817	99,00	3
00	30	500 V AC/440 V DC	50	3NA3820	81.00	3NA6820	99,00	3
			63	3NA3822	81.00	3NA6822	99,00	3
			80	3NA3824	81.00	3NA6824	99,00	3
			100	3NA3830	81.00	3NA6830	99,00	3
			125	3NA3832	89.00	3NA6832	114,00	3
			160	3NA3836	89.00	3NA6836	114,00	3
			80	3NA3124	177.00	3NA6124	240,00	3
			100	3NA3130	177.00	3NA6130	240,00	3
			125	3NA3132	177.00	3NA6132	240,00	3
			160	3NA3136	177.00	3NA6136	240,00	3
1	47,2		200	3NA3140	177.00	3NA6140	240,00	3
			250	3NA3144	177.00	3NA6144	240,00	3
			200	3NA3240	272.00	3NA6240	333,00	3
			250	3NA3244	272.00	3NA6244	333,00	3
			300	3NA3250	272.00	3NA6250	333,00	3
2	57,8		315	3NA3252	272.00	3NA6252	333,00	3
			400	3NA3260	272.00	3NA6260	333,00	3
			500	3NA3365	518.00	-	-	3
3	71,2		630	3NA3372	518.00	-	-	3
			800	3NA3475	4,499.00	-	-	1
4	101,8		1000	3NA3480	4,974.00	-	-	1
			1250	3NA3482	5,135.00	-	-	1

#### NH-Bıçaklı Sigorta Monofaze Altlıkları\*

000,00	34	690 V AC/250 V DC	160	3NH3030	143,00		3
1	49	690 V AC/440 V DC	250	3NH3230	408,00		3
2			400	3NH3330	449,00		1
3			630	3NH3430	677,00		1
4	102		1250	3NH3530	3.531,00		1

<sup>3</sup> Steatit (Seramik) gövdeli

<sup>3</sup> Saf ve yüksek vasıflı Quartz dolgu kumlu

<sup>3</sup> Nominal kısa devre kesme kapasitesi AC 120kA

<sup>3</sup> Düşük güç kayıpları

<sup>3</sup> Yüksek hassasiyet ve selektive

Yukarıdakilere ek olarak 3NA6 Serisi çift göstergeli NH-Bıçaklı Sigorta buşonlarının avantajları ;

<sup>3</sup> İlave ön yüzey bayrak göstergeli

<sup>3</sup> İzole edilmiş alt ve üst kapaklı

\* SITOR Hızlı Sigortalar ile kullanılan NH-Bıçaklı sigorta monofaze altlıkların anma gerilimi: 1000V AC

Farklı NH-Bıçaklı sigorta buşonları ve altlıkları için satış birimlerimizle temasa geçiniz.

<sup>3</sup> Akım sınırlama

<sup>3</sup> Gümüş kaplamalı kontaklar

<sup>3</sup> DIN VDE 0636 ve IEC 60269'a tam uygun



3NA6...



3NA38..



3NH3030



3NH3230



3NH3330



3NH3430



3NH3530

# SENTRON koruma cihazları

## NH - Bıçaklı sigortalar



3NE18...



3NE12...



3NE13...



3NE32...



3NE33..

Kullanılacak Bıçaklı Sigorta Monofaze Altlıkların Boyu	Genişlik (mm)	Anma Akımı I <sub>n</sub> (A)	Sipariş No	Birim Fiyatı TL	Min. Sipariş Adedi
--	---------------	-------------------------------	------------	-----------------	--------------------

### SITOR HIZLI SİGORTA BUŞONLARI (Bıçaklı Tip) - 690 V AC, gS

000	21	16	3NE1813-0	495,00	3
		20	3NE1814-0	495,00	3
		25	3NE1815-0	495,00	3
		35	3NE1803-0	495,00	3
		40	3NE1802-0	495,00	3
00	30	50	3NE1817-0	495,00	3
		63	3NE1818-0	495,00	3
		80	3NE1820-0	527,00	3
		100	3NE1021-0	606,00	3
		125	3NE1022-0	606,00	3
1	52	160	3NE1224-0	1.326,00	3
		200	3NE1225-0	1.380,00	3
		250	3NE1227-0	1.494,00	3
2	60	315	3NE1230-0	1.611,00	3
		350	3NE1331-0	2.129,00	3
		400	3NE1332-0	2.241,00	3
3	71,2	450	3NE1333-0	2.273,00	3
		500	3NE1334-0	2.273,00	3
		630	3NE1436-0	2.298,00	3
		710	3NE1437-0	4.269,00	3

### SITOR HIZLI SİGORTA BUŞONLARI (Bıçaklı Tip / M10) - 1000 V AC<sup>+</sup>, aR

1	52	250	3NE3227	1.706,00	3
		315	3NE3230-0B	1.763,00	3
		350	3NE3231	2.102,00	3
		400	3NE3232-0B	2.124,00	3
3	60	450	3NE3233	2.187,00	3
		500	3NE3334-0B	2.313,00	3
		560	3NE3335	2.403,00	3
		630	3NE3336	2.529,00	3
		710	3NE3337-8	2.591,00	3
		800	3NE3338-8	2.801,00	3
		900	3NE3340-8	3.128,00	3

İşletme Sınıfı aR: Yalnız kısa devreye karşı koruma sağlar. Devrenin aşırı akımlara karşı korunabilmesi için ilave tedbirler alınmalıdır.

\* 3NE3337-8 için anma gerilimi 900 V AC

\* 3NE3338-8 için anma gerilimi 800 V AC

\* 3NE3340-8 için anma gerilimi 690 V AC

SITOR Hızlı Sigortalar ile kullanılan NH-Bıçaklı sigorta monofaze altlıkların anma gerilimi: 1000V AC

Diğer anma akımı ve anma gerilimi değerindeki SITOR hızlı sigortalar için satış birimlerimizle temasa geçiniz.

Not : Yukarıdaki SITOR sigortalar için NH-Bıçaklı sigorta monofaze altlıkları kullanılır.

## SENTRON koruma cihazları

NH - Bıçaklı sigortalar için yardımcı donanımlar  
DIAZED sigortalar



3NX1013



3NX202...



3NG1...



5SB2...



5SB4...  
5SC2...



5SH1..

Malzeme Cinsi	Sipariş No	Birim Fiyatı TL	Min. Sipariş Adedi
---------------	------------	-----------------	--------------------

### NH-BIÇAKLI SİGORTALAR İÇİN YARDIMCI DONANIMLAR

#### Pens (Ellik)

Boy 000, 00, 1, 2, 3 ve 4 için

3NX1013

432,00

1

#### Ayırıcı Plaka

Boy 000, 00

3NX2023

50,00

2

Boy 1

3NX2024

62,00

2

Boy 2

3NX2025

74,00

2

Boy 3

3NX2026

95,00

2

#### Kontakt Kapağı

Boy 000, 00

3NX3105

56,00

2

Boy 1

3NX3106

87,00

2

Boy 2

3NX3107

87,00

2

Boy 3

3NX3108

105,00

2

#### Yalıtımlı Geçiş Çubuğu

Boy 000, 00

3NG1002

525,00

1

Boy 1

3NG1202

1.044,00

1

Boy 2

3NG1302

1.562,00

1

Boy 3

3NG1402

2.078,00

1

Boy 4 (Yalıtımsız)

3NG1503

4.697,00

1

Malzeme Cinsi	Anma Akımı (A)	Sipariş No	Birim Fiyatı TL	Min. Sipariş Adedi
---------------	----------------	------------	-----------------	--------------------

### PORSELEN DIAZED SİGORTALAR

#### Sigorta Buşonu Gecikmeli

500 V

DII / E27

2

5SB211

30,00

25

4

5SB221

30,00

25

6

5SB231

30,00

25

10

5SB251

30,00

25

16

5SB2611

30,00

25

20

5SB2711

30,00

25

25

5SB2811

30,00

25

35

5SB4111

59,00

25

50

5SB4211

59,00

25

DIII / E33

#### Standart Sigorta Kapağı

500V

DII / E27

DIII / E33

25

5SH122

50,00

50

63

5SH123

72,00

30

#### Viskontakt

500V

Pembe

2

5SH310

20,00

25

Kahve

4

5SH311

20,00

25

Yeşil

6

5SH312

20,00

25

Kırmızı

10

5SH313

20,00

25

Gri

16

5SH314

20,00

25

Mavi

20

5SH315

20,00

25

Sarı

25

5SH316

33,00

25

Siyah

35

5SH317

38,00

25

Beyaz

50

5SH318

38,00

25

Bakır

63

5SH320

38,00

25

# SIRIUS anahtarlama cihazları

## Yeni nesil SIRIUS kontaktörler



Boy S00



Boy S2



Boy S3



Boy S12



Boy S0

Malzeme Cinsi	Anma Gücü <sup>(1)</sup> (kW)	Anma Akımı <sup>(1)</sup> (A)	Akım Ie <sup>(2)</sup> (A)	Kontak NO NC	Sipariş No	Birim Fiyatı TL	Min. Sipariş Adedi
---------------	-------------------------------	-------------------------------	----------------------------	--------------	------------	-----------------	--------------------

### YENİ NESİL SIRIUS KONTAKTÖRLER (Bobin Gerilimi 230V AC)

### Vida Bağlantılı

Boy	Anma Gücü (kW)	Anma Akımı (A)	Akım Ie (A)	Kontak NO NC	Sipariş No	Birim Fiyatı TL	Min. Sipariş Adedi
Boy : S00	3	7	18	1 -	3RT2015-1AP01	369,00	1
	3	7	18	- 1	3RT2015-1AP02	369,00	1
	4	9	22	1 -	3RT2016-1AP01	383,00	1
	4	9	22	- 1	3RT2016-1AP02	383,00	1
	5.5	12	22	1 -	3RT2017-1AP01	473,00	1
	5.5	12	22	- 1	3RT2017-1AP02	473,00	1
	7.5	16	22	1 -	3RT2018-1AP01	578,00	1
	7.5	16	22	- 1	3RT2018-1AP02	578,00	1
Boy : S0	4	9	40	1 1	3RT2023-1AP00	429,00	1
	5.5	12	40	1 1	3RT2024-1AP00	482,00	1
	7.5	16	40	1 1	3RT2025-1AP00	627,00	1
	11	25	40	1 1	3RT2026-1AP00	864,00	1
	15	32	50	1 1	3RT2027-1AP00	1.283,00	1
	18.5	38	50	1 1	3RT2028-1AP00	1.442,00	1
Boy : S2	18.5	40	60	1 1	3RT2035-1AP00	1.467,00	1
	22	50	70	1 1	3RT2036-1AP00	1.898,00	1
	30	65	80	1 1	3RT2037-1AP00	2.700,00	1
	37	80	90	1 1	3RT2038-1AP00	2.969,00	1
Boy : S3	37	80	125	1 1	3RT2045-1AP00	3.312,00	1
	45	95	130	1 1	3RT2046-1AP00	4.020,00	1
	55	110	130	1 1	3RT2047-1AP00	5.403,00	1

Not: Kontaktörlerde farklı bobin gerilimi istenirse sipariş numaralarının 11. ve 12. hanelerine P0 yerine AC24V için B0, AC110V için F0 gelecektir. Liste fiyatında değişiklik olmayacaktır.

### AC KONTAKTÖRLER (Bobin Gerilimi 230V AC / DC) 2NO+2NC KONTAKLI

### Vida Bağlantılı

Boy	Anma Gücü (kW)	Anma Akımı (A)	Akım Ie (A)	Kontak NO NC	Sipariş No	Birim Fiyatı TL	Min. Sipariş Adedi
Boy : S6	55	115	160	2 2	3RT1054-1AP36	5.808,00	1
	75	150	185	2 2	3RT1055-6AP36	6.825,00	1
	90	185	215	2 2	3RT1056-6AP36	8.277,00	1
Boy : S10	110	225	275	2 2	3RT1064-6AP36	9.095,00	1
	132	265	330	2 2	3RT1065-6AP36	14.376,00	1
	160	300	330	2 2	3RT1066-6AP36	15.755,00	1
Boy : S12	200	400	430	2 2	3RT1075-6AP36	20.129,00	1
	250	500	610	2 2	3RT1076-6AP36	30.602,00	1
Boy : 14	335	630	700	4 4	3TF6844-0CM7	42.653,00	1
	450	820	910	4 4	3TF6944-0CM7	59.895,00	1
	335	630	700	3 3	3TF6833-1QL7	51.365,00	1

Frekans konvertörlü uygulamalar için

### DC BOBİNLİ KONTAKTÖRLER (Bobin Gerilimi 24V DC)

### Vida Bağlantılı

Boy	Anma Gücü (kW)	Anma Akımı (A)	Akım Ie (A)	Kontak NO NC	Sipariş No	Birim Fiyatı TL	Min. Sipariş Adedi
Boy : S00	3	7	18	1 -	3RT2015-1BB41	413,00	1
	3	7	18	- 1	3RT2015-1BB42	413,00	1
	4	9	22	1 -	3RT2016-1BB41	476,00	1
	4	9	22	- 1	3RT2016-1BB42	476,00	1
	5.5	12	22	1 -	3RT2017-1BB41	552,00	1
	5.5	12	22	- 1	3RT2017-1BB42	552,00	1
	7.5	16	22	1 -	3RT2018-1BB41	840,00	1
	7.5	16	22	- 1	3RT2018-1BB42	840,00	1
Boy : S0	4	9	40	1 1	3RT2023-1BB40	780,00	1
	5.5	12	40	1 1	3RT2024-1BB40	850,00	1
	7.5	17	40	1 1	3RT2025-1BB40	1.050,00	1
	11	25	40	1 1	3RT2026-1BB40	1.250,00	1
	15	32	50	1 1	3RT2027-1BB40	1.720,00	1
	18.5	38	50	1 1	3RT2028-1BB40	2.027,00	1

Not: Kontaktörlerde farklı bobin gerilimi istenirse sipariş numaralarının 11. ve 12. hanelerine B4 yerine DC110V için F4, DC48V için W4 gelecektir. Liste fiyatında değişiklik olmayacaktır.



# SIRIUS anahtarlama cihazları

## Yeni nesil SIRIUS kontaktör aksesuarları



Boy S2

Malzeme Cinsi	Anma Gücü <sup>(1)</sup> (kW)	Anma Akımı <sup>(1)</sup> (A)	Akım İle <sup>(2)</sup> (A)	Kontak NO NC	Sipariş No	Birim Fiyatı TL	Min. Sipariş Adedi
<b>AC KONTAKTÖRLER (Geniş bobin gerilimi aralığı 20-33V AC / DC, entegre edilmiş varistör ile)</b>						<b>Vida Bağlantılı</b>	
Boy : S2 (Entegre edilmiş varistör ile)	18.5	40	60	1 1	3RT2035-1NB30	2.050,00	1
	22	50	70	1 1	3RT2036-1NB30	2.700,00	1
	30	65	80	1 1	3RT2037-1NB30	3.800,00	1
	37	80	90	1 1	3RT2038-1NB30	4.150,00	1
Boy : S3	37	80	125	1 1	3RT2045-1NB30	4.629,00	1
	45	95	130	1 1	3RT2046-1NB30	5.391,00	1
	55	110	130	1 1	3RT2047-1NB30	5.808,00	1

- (1) AC-2 ve AC-3 kullanma kategorisinde anma gücü (400V / 50Hz 'de asenkron motor gücü ve anma akımı)  
 (2) İle „AC1 'de 40 °C, muhit sıcaklığında, 690V işletme gerilimine kadar kontakların anahtarlama yapabileceği azami akım değeridir.

Boy	Anma Akımı (AC1) (A)	Kontak NO NC	Sipariş No	Birim Fiyatı TL	Min. Sipariş Adedi
-----	----------------------	--------------	------------	-----------------	--------------------

### DÖRT KUTUPLU GÜÇ KONTAKTÖRLERİ, AC 230V BOBİNLİ SIRIUS SERİSİ

**YENİ**



3RT23...

3RT13...

S00	18	- -	3RT2316-1AP00	440,00	1
S00	22	- -	3RT2317-1AP00	490,00	1
S0	35	1 1	3RT2325-1AP00	773,00	1
S0	40	1 1	3RT2326-1AP00	1.089,00	1
S0	50	1 1	3RT2327-1AP00	1.700,00	1
S2	60	1 1	3RT2336-1AP00	2.106,00	1
S2	110	1 1	3RT2337-1AP00	2.900,00	1
S3	140	1 1	3RT2346-1AP00	5.500,00	1
S3	160	1 1	3RT2348-1AP00	6.400,00	1
S6	200	2 2	3RT1355-6AP36	9.075,00	1
S10	275	2 2	3RT1363-6AP36	13.431,00	1
S10	350	2 2	3RT1364-6AP36	20.147,00	1
S12	400	2 2	3RT1373-6AP36	21.780,00	1
S12	500	2 2	3RT1374-6AP36	26.136,00	1
S12	525	2 2	3RT1375-6AP36	28.859,00	1

- Not: 3RT23 tip kontaktörlerde bobin gerilimi AC 230V'dur.  
 3RT13 tip kontaktörlerde bobin gerilimi AC/DC 100/250V'dur.  
 Mekanik kilitler ürün boylarına göre Sayfa 31'den seçilecektir.

Malzeme Cinsi	Kontak NO NC	Kontak Akımı	Sipariş No	Birim Fiyatı TL	Min. Sipariş Adedi
---------------	--------------	--------------	------------	-----------------	--------------------

### YARDIMCI KONTAK BLOKLARI

#### Tüm Kontaktör ve Yardımcı Kontaktörlere Takılabilen Tipler

Vida Bağlantılı



3RH2911-1FA...

Boy S00-S3	2NO+2NC	3RH2911-1FA22	164,00	1
Boy S00-S3	4NO	3RH2911-1FA40	164,00	1
Boy S00-S3	4NC	3RH2911-1FA04	164,00	1
Boy S00-S3	1NO	3RH2911-1AA10	86,00	1
Boy S00-S3	1NC	3RH2911-1AA01	86,00	1
Boy S00-S3	1NO+1NC	3RH2911-1HA11	114,00	1
Boy S00-S3	1NO+1NC	3RH2911-1LA11	114,00	1
Boy S00-S3	2NO	3RH2911-1LA20	114,00	1
Boy S00-S3	1NO+3NC	3RH2911-1HA13	164,00	1
Boy S00-S3	3NO+1NC	3RH2911-1HA31	164,00	1
Boy S00	2NO (Yandan montaj)	3RH2911-1DA20	135,00	1
Boy S00	2NC (Yandan montaj)	3RH2911-1DA02	135,00	1
Boy S00	1NO+1NC (Yandan montaj)	3RH2911-1DA11	135,00	1
Boy S0-S3	1NO+1NC (Yandan montaj)	3RH2921-1DA11	135,00	1
Boy S0-S3	2NO (Yandan montaj)	3RH2921-1DA20	135,00	1
Boy S6-S12	1NO+1NC (Yandan montaj)	3RH1921-1DA11	135,00	1
Boy S6-S12	1NO+1NC (Yandan montaj)	3RH1921-1EA11	135,00	1
Boy S6-S12	2NO (Yandan montaj)	3RH1921-1EA20	135,00	1

# SIRIUS koruma cihazları

## Yeni nesil SIRIUS motor koruma şalterleri



3RH21...

Malzeme Cinsi	Boy	Gerilim (V)	Sipariş No	Birim Fiyatı TL	Min. Sipariş Adedi
<b>YENİ NESİL SIRIUS YARDIMCI KONTAKTÖRLER</b>					
<b>Yardımcı Kontaktörler BOY S00</b>			<b>Vida Bağlantılı</b>		
230 V AC	4NO	6A	3RH2140-1AP00	393,00	1
	3NO-1NC		3RH2131-1AP00	393,00	1
	2NO+2NC		3RH2122-1AP00	393,00	1
24 V DC	4NO	6A	3RH2140-1BB40	452,00	1
	3NO+1NC		3RH2131-1BB40	452,00	1
	2NO+2NC		3RH2122-1BB40	452,00	1
110 V AC	4NO	6A	3RH2140-1AF00	393,00	1
	3NO-1NC		3RH2131-1AF00	393,00	1
	2NO+2NC		3RH2122-1AF00	393,00	1
110 V DC	4NO	6A	3RH2140-1BF40	452,00	1
	3NO-1NC		3RH2131-1BF40	452,00	1
	2NO+2NC		3RH2122-1BF40	452,00	1
24 V AC	4NO		3RH2140-1AB00	393,00	1
	3NO-1NC	6A	3RH2131-1AB00	393,00	1
	2NO+2NC		3RH2122-1AB00	393,00	1



3RT2916-1JL00

<b>YENİ NESİL SIRIUS KONTAKTÖRLER ÜZERİNE TAKILABİLEN AKSESUARLAR</b>					
Yedek Bobin S0 boy		3RT2023, 2024,2025 için 230 V AC	3RT2924-5AP01	188,00	1
Yedek Bobin S0 boy		3RT2023, 2024,2025 için 24 V AC	3RT2924-5AB01	188,00	1
Yedek Bobin S0 boy		3RT2026, 2027,2028 için 230 V AC	3RT2926-5AP01	230,00	1
Yedek Bobin S0 boy		3RT2026, 2027,2028 için 24 V AC	3RT2926-5AB01	230,00	1
Yedek Bobin S2 boy		3RT203. için 230V AC	3RT2934-5AP01	255,00	1
Yedek Bobin S3 boy		3RT204. için 230V AC	3RT2944-5AP01	308,00	1
Yedek Bobin S6 boy		3RT105 ve 145 için 230V AC	3RT1955-5AP31	1.250,00	1
Yedek Bobin S10 boy		3RT106 ve 146 için 230V AC	3RT1965-5AP31	1.544,00	1
Yedek Bobin S12 boy		3RT107 ve 147 için 230V AC	3RT1975-5AP31	1.644,00	1
Varistör	Boy: S00	24..48V AC - 24..70V DC	3RT2916-1BB00	102,00	1
		127... 240V AC Ledsiz	3RT2916-1BD00	102,00	1
		127... 240V AC Ledli	3RT2916-1JL00	119,00	1
RC Eleman	Boy: S00	127... 240V AC Ledsiz	3RT2916-1CD00	102,00	1
		Entegre Diyotlu 24V DC Ledsiz	3RT2916-1DG00	107,00	1
Varistör	Boy: S0	127... 240V AC Ledsiz	3RT2926-1BD00	141,00	1
		127... 240V AC Ledli	3RT2926-1JL00	141,00	1
RC Eleman	Boy: S0	127... 240V AC Ledsiz	3RT2926-1CD00	153,00	1
		Entegre Diyotlu 24V DC Ledsiz	3RT2926-1ER00	173,00	1
Varistör	Boy: S2, S3	24..48V AC - 24..70V DC	3RT2936-1BB00	152,00	1
		127... 240V AC, 150...250V DC	3RT2936-1BD00	161,00	1
RC Eleman	Boy: S2,S3	24..48V AC - 24..70V DC	3RT2936-1CB00	161,00	1
		127... 240V AC, 150...250V DC	3RT2936-1CD00	179,00	1
Mekanik Kilitleme Kiti (Bağlantı klipsleri, Üst ve alt akım bağlantı parçası dahil)	Boy S0		3RA2913-2BB1	270,00	1
	Boy S2		3RA2923-2BB1	440,00	1
			3RA2933-2BB1	560,00	1
Yedek Kontak Takımı S2 boy		3RT2035 için	3RT2935-6A	690,00	1
Yedek Kontak Takımı S2 boy		3RT2036 için	3RT2936-6A	971,00	1
Yedek Kontak Takımı S2 boy		3RT2037 için	3RT2937-6A	1.082,00	1
Yedek Kontak Takımı S2 boy		3RT2038 için	3RT2938-6A	1.281,00	1
Yedek Kontak Takımı S3 boy		3RT2045 için	3RT2945-6A	1.307,00	1
Yedek Kontak Takımı S3 boy		3RT2046 için	3RT2946-6A	1.658,00	1
Yedek Kontak Takımı S3 boy		3RT2047 için	3RT2947-6A	2.135,00	1
Yedek Kontak Takımı S6 boy		3RT1054 için	3RT1954-6A	2.556,00	1
Yedek Kontak Takımı S6 boy		3RT1055 için	3RT1955-6A	3.338,00	1
Yedek Kontak Takımı S6 boy		3RT1056 için	3RT1956-6A	4.112,00	1
Yedek Kontak Takımı S10 boy		3RT1064 için	3RT1964-6A	5.345,00	1
Yedek Kontak Takımı S10 boy		3RT1065 için	3RT1965-6A	6.341,00	1
Yedek Kontak Takımı S10 boy		3RT1066 için	3RT1966-6A	7.842,00	1
Yedek Kontak Takımı S12 boy		3RT1075 için	3RT1975-6A	8.876,00	1
Yedek Kontak Takımı S12 boy		3RT1076 için	3RT1976-6A	10.401,00	1

# SIRIUS innovation

## 3RV29 bara besleme modülleri

Malzeme Cinsi	Sipariş No	Birim Fiyatı TL	Min. Sipariş Adedi	
<b>3RV29 BARA BESLEME MODÜLLERİ</b>				
3 Fazlı toplu besleme modülü	Soldan beslemeli S00,S0 Boy için	3RV2917-1A	242,00	1
3 Fazlı ilave besleme modülü	2 Şalter için	3RV2917-4A	152,00	1
3 Fazlı ilave besleme modülü	3 Şalter için	3RV2917-4B	197,00	1
Bara bağlantı soketi	S00 Boy için, vidalı tip	3RV2917-5CA00	47,00	1
Bara bağlantı soketi	S0 Boy için, vidalı tip	3RV1927-5AA00	47,00	1
Klemens bloğu		3RV2917-5D	177,00	1
Modül birleştirme parçası		3RV2917-5BA00	66,00	1
Modül sonlandırma parçası		3RV2917-6A	15,00	1
Besleme için bağlantı modülü		3RV2917-5FA00	105,00	1

Not: 3RV29 bara besleme modüllerini kullanarak her bir modülde maksimum 63A'lık motor çıkışı planlayabilirsiniz.

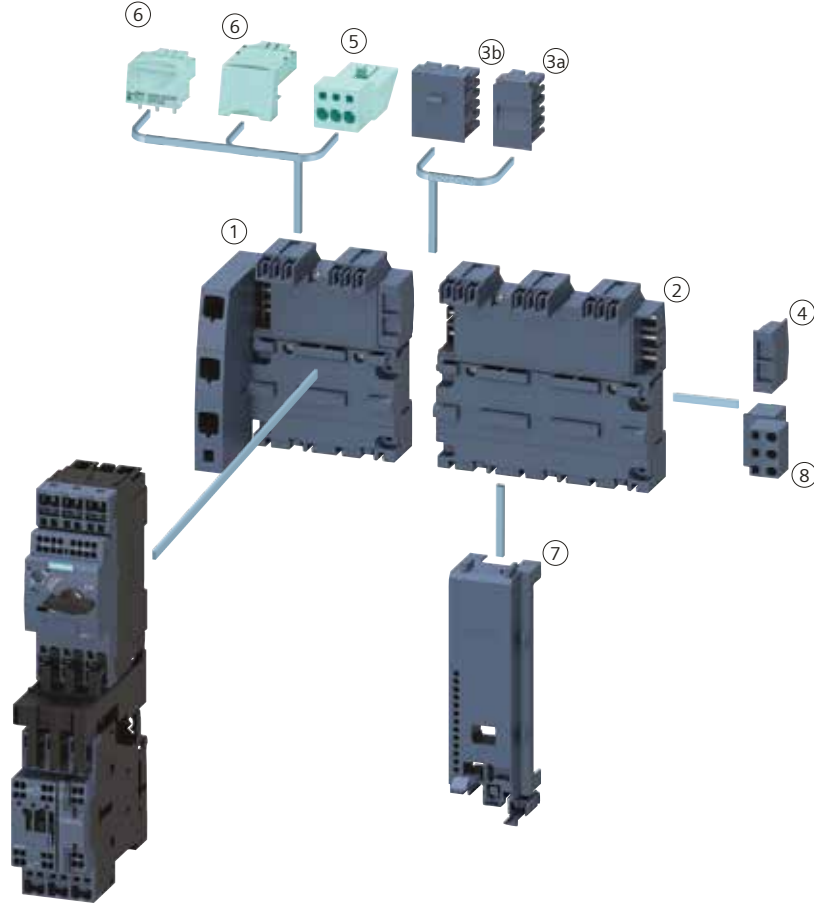

- ① 3 Fazlı toplu besleme modülü
- ② 3 Fazlı ilave besleme modülü
- ③a Modül birleştirme parçası
- ③b Modül birleştirme parçası
- ④ Modül sonlandırma parçası
- ⑤ Besleme için bağlantı soketi
- ⑥ Bara bağlantı soketi
- ⑦ Koruma kapağı
- ⑧ Klemens bloğu

# SIRIUS koruma cihazları

## Yeni nesil SIRIUS motor koruma şalterleri

Malzeme Cinsi	Kısa Devre Kesme Kapasitesi Icu	Boy	Termik Ayar Sahası (A)	Sipariş No	Birim Fiyatı TL	Min. Sipariş Adedi
<b>YENİ NESİL SIRIUS MOTOR KORUMA ŞALTERLERİ</b>						
<b>Vida Bağlantılı</b>						
60°C Pano içi sıcaklıkta bitişik montaja uygun. Termik ve kısa devre korumalı, Raya montaja uygun	100kA	S00	0.22-0.32	3RV2011-0DA10	660,00	1
	100kA		0.28-0.4	3RV2011-0EA10	660,00	1
	100kA		0.35-0.5	3RV2011-0FA10	660,00	1
	100kA		0.45-0.63	3RV2011-0GA10	660,00	1
	100kA		0.55-0.8	3RV2011-0HA10	698,00	1
	100kA		0.7-1	3RV2011-0JA10	698,00	1
	100kA		0.9-1.25	3RV2011-0KA10	725,00	1
	100kA		1.1-1.6	3RV2011-1AA10	725,00	1
	100kA		1.4-2	3RV2011-1BA10	762,00	1
	100kA		1.8-2.5	3RV2011-1CA10	762,00	1
	100kA		2.2-3.2	3RV2011-1DA10	762,00	1
	100kA		2.8-4	3RV2011-1EA10	762,00	1
	100kA		3,5-5	3RV2011-1FA10	762,00	1
	100kA		4.5-6.3	3RV2011-1GA10	762,00	1
	100kA		5.5-8	3RV2011-1HA10	762,00	1
	100kA		7-10	3RV2011-1JA10	846,00	1
	100kA		9-12.5	3RV2011-1KA10	846,00	1
	3RV2011-..	55kA		10-16	3RV2011-4AA10	852,00
55kA		S0	10-16	3RV2021-4AA10	935,00	1
55kA			13-20	3RV2021-4BA10	956,00	1
55kA			16-22	3RV2021-4CA10	989,00	1
55kA			18-25	3RV2021-4DA10	1.100,00	1
55kA			23-28	3RV2021-4NA10	1.515,00	1
55kA			27-32	3RV2021-4EA10	1.515,00	1
20kA			30-36	3RV2021-4PA10	2.100,00	1
20kA			34-40	3RV2021-4FA10	2.424,00	1
65kA		S2	32-40	3RV2031-4UA10	2.615,00	1
65kA			35-45	3RV2031-4VA10	2.796,00	1
65kA			42-52	3RV2031-4WA10	2.886,00	1
3RV2021-..	65kA		49-59	3RV2031-4XA10	2.886,00	1
	65kA		54-65	3RV2031-4JA10	2.886,00	1
	65kA		62-73	3RV2031-4KA10	3.168,00	1
	65kA		70-80	3RV2031-4RA10	3.359,00	1
	65kA	S3	45-63	3RV2041-4JA10	3.086,00	1
	65kA		57-75	3RV2041-4KA10	3.405,00	1
	65kA		65-84	3RV2041-4RA10	3.587,00	1
	65kA		75-93	3RV2041-4YA10	3.650,00	1
	65kA		80-100	3RV2041-4MA10	3.858,00	1
	65kA					



3RV2011-..



3RV2021-..



3RV2031-..



3RV2041-..

**YENİ**

# SIRIUS koruma cihazları

## Yeni nesil SIRIUS motor koruma şalterler aksesuarları

Malzeme Cinsi	Sipariş No	Birim Fiyatı TL	Min. Sipariş Adedi
<b>YENİ NESİL SIRIUS MOTOR KORUMA ŞALTERLERİNE MONTE EDİLEBİLEN AKSESUARLAR</b>			
Yardımcı kontak, üstten yatay montajlı (1C/0)* (1N0+1NC)	3RV2901-1D	104,00	1
Yandan montajlı, vidalı (1N0+1NC)	3RV2901-1E	117,00	1
Yandan montajlı, vidalı (2N0)	3RV2901-1A	117,00	1
	3RV2901-1B	117,00	1
Aşırı akım ve kısa devre ihbarı için alarm şalteri (2NO+2NC)	3RV2921-1M	240,00	1
Düşük gerilim bobini AC 230 V DC 24 V	3RV2902-1AP0	330,00	1
	3RV2902-1AB4	880,00	1
Açtırma bobini AC 210... 240 V DC 24 V	3RV2902-1DP0	330,00	1
	3RV2902-1DB0	330,00	1
S00 Kontaktör-S00/S0 Güç şalteri ara bağlantı parçası, AC/DC kullanım	3RA1921-1DA00	66,00	1
S0 Kontaktör-S00/S0 Güç şalteri ara bağlantı parçası, AC kullanım	3RA2921-1AA00	71,00	1
S0 Kontaktör-S00/S0 Güç şalteri ara bağlantı parçası, DC kullanım	3RA2921-1BA00	71,00	1
S2 Kontaktör-S2 Güç şalteri ara bağlantı parçası, AC/DC kullanım	3RA2931-1AA00	165,00	1
S3 Kontaktör-S3 Güç şalteri ara bağlantı parçası, AC/DC kullanım	3RA1941-1AA00	186,00	1
Kapı tahrik mekanizması 130 mm siyah	3RV2926-0B	555,00	1
Kapı tahrik mekanizması 130 mm kırmızı / sarı	3RV2926-0C	726,00	1
Plastik muhafaza kutusu, 54 mm genişlik, siyah	3RV1923-1CA00	237,00	1
Plastik muhafaza kutusu, 72 mm genişlik, siyah	3RV1923-1DA00	240,00	1
Plastik muhafaza kutusu, 54 mm genişlik, acil stop	3RV1923-1FA00	248,00	1
Plastik muhafaza kutusu, 72 mm genişlik, acil stop	3RV1923-1GA00	269,00	1
5 Şalter için 3 fazlı bara bağlantı parçası boy S00, S0 45 mm	3RV1915-1DB	201,00	1
5 Şalter için 3 fazlı bara bağlantı parçası boy S00, S0 55 mm	3RV1915-2DB	237,00	1
4 Şalter için 3 fazlı bara bağlantı parçası boy S2, 75 mm	3RV1935-3C	320,00	1
4 Şalter için 3 fazlı bara bağlantı parçası boy S2, 55 mm	3RV1935-1C	280,00	1
3 fazlı besleme klemensi boy S00, S0	3RV2925-5AB	110,00	1
3 fazlı besleme klemensi boy S2	3RV2935-5A	190,00	1
Koruma kapağı boy S00, S0	3RV1915-6AB	24,00	1
Koruma kapağı boy S2	3RV1935-6A	38,00	1



3RV2901-1E



3RV2901-1A



3RV2902-1AP0



3RV2926-0B

### 3RV2 Motor Koruma Şalteri ve Takılabilen Aksesuarlar

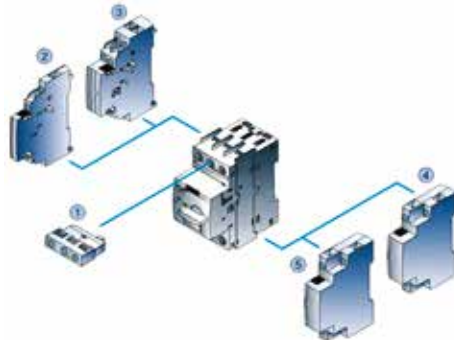

#### Takılabilen Aksesuarlar

- ① Yatay montajlı yardımcı kontak
- ② Yandan montajlı yardımcı kontak
- ③ Yandan montajlı 4 kontaklı yardımcı kontak
- ④ Açtırma rölesi
- ⑤ Düşük gerilim rölesi

### 3RT2 Kontaktör ve Takılabilen Aksesuarlar

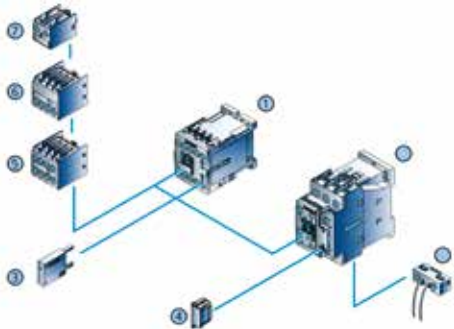





#### Takılabilen Aksesuarlar

- ① Kontaktör Boy S00
- ② Kontaktör Boy S0
- ③ Düşük gerilim sınırlama Ledli/Ledsiz Boy S00
- ④ Düşük gerilim sınırlama Ledli/Ledsiz Boy S0
- ⑤ 4 kutuplu yardımcı kontak
- ⑥ 2 kutuplu yardımcı kontak
- ⑦ 1 kutuplu yardımcı kontak
- ⑧ Bobin bağlantı modülü



# SIRIUS koruma cihazları

## Yeni nesil SIRIUS termik röleler ve elektronik termik röleler

Malzeme Cinsi	Boy	Termik Ayar Sahası (A)	Sipariş No (Raya Montajlı)	Birim Fiyatı TL	Sipariş No (Kontaktöre Direk Montajlı)	Birim Fiyatı TL	Min. Sipariş Adedi		
<b>YENİ NESİL SIRIUS TERMİK RÖLELER</b>				<b>Vida Bağlantılı</b>					
 <p>3RU216-.. RAYA MONTAJLI TIP</p> <p>- Faz korumalı, 60°C pano içi sıcaklığa uygun</p> <p>- El ve otomatik konumlu,</p> <p>- 1NO+1NC yardımcı kontaklı</p> <p>- Şalt pozisyon göstergeli</p> <p>- Stop ve test butonlu</p>	S00	0.22-0.32	3RU2116-0DB1	640,00	3RU2116-0DB0	555,00	1		
		0.28-0.4	3RU2116-0EB1	640,00	3RU2116-0EB0	555,00	1		
		0.35-0.5	3RU2116-0FB1	640,00	3RU2116-0FB0	555,00	1		
		0.43-0.63	3RU2116-0GB1	670,00	3RU2116-0GB0	581,00	1		
		0.55-0.8	3RU2116-0HB1	670,00	3RU2116-0HB0	581,00	1		
		0.7-1	3RU2116-0JB1	670,00	3RU2116-0JB0	581,00	1		
		0.9-1.25	3RU2116-0KB1	680,00	3RU2116-0KB0	581,00	1		
		1.1-1.6	3RU2116-1AB1	680,00	3RU2116-1AB0	581,00	1		
		1.4-2	3RU2116-1BB1	680,00	3RU2116-1BB0	581,00	1		
		1.8-2.5	3RU2116-1CB1	680,00	3RU2116-1CB0	581,00	1		
		2.2-3.2	3RU2116-1DB1	680,00	3RU2116-1DB0	581,00	1		
		2.8-4	3RU2116-1EB1	680,00	3RU2116-1EB0	581,00	1		
		3.5-5	3RU2116-1FB1	680,00	3RU2116-1FB0	581,00	1		
		4.5-6.3	3RU2116-1GB1	680,00	3RU2116-1GB0	581,00	1		
		5.5-8	3RU2116-1HB1	680,00	3RU2116-1HB0	581,00	1		
 <p>3RU2126-.. KONTAKTÖRE MONTAJLI TIP</p>	S0	7-10	3RU2116-1JB1	680,00	3RU2116-1JB0	581,00	1		
		9-12.5	3RU2116-1KB1	680,00	3RU2116-1KB0	581,00	1		
		11-16	3RU2116-4AB1	680,00	3RU2116-4AB0	581,00	1		
		7-10			3RU2126-1JB0	644,00	1		
		9-12.5			3RU2126-1KB0	672,00	1		
		11-16			3RU2126-4AB0	690,00	1		
		14-20	3RU2126-4BB1	782,00	3RU2126-4BB0	744,00	1		
		17-22	3RU2126-4CB1	782,00	3RU2126-4CB0	744,00	1		
		20-25	3RU2126-4DB1	782,00	3RU2126-4DB0	744,00	1		
		23-28	3RU2126-4NB1	1.050,00	3RU2126-4NB0	893,00	1		
		27-32	3RU2126-4EB1	1.060,00	3RU2126-4EB0	996,00	1		
		30-36	3RU2126-4PB1	1.100,00	3RU2126-4PB0	996,00	1		
		34-40	3RU2126-4FB1	1.100,00	3RU2126-4FB0	996,00	1		
		 <p>3RU2136-.. KONTAKTÖRE MONTAJLI TIP</p>	S2	28-40	3RU2136-4FB1	1.307,00	3RU2136-4FB0	1.232,00	1
				36-45	3RU2136-4GB1	1.400,00	3RU2136-4GB0	1.232,00	1
40-50	3RU2136-4HB1			1.602,00	3RU2136-4HB0	1.544,00	1		
47-57	3RU2136-4QB1			1.602,00	3RU2136-4QB0	1.544,00	1		
54-65	3RU2136-4JB1			1.630,00	3RU2136-4JB0	1.544,00	1		
62-73	3RU2136-4KB1			1.630,00	3RU2136-4KB0	1.544,00	1		
70-80	3RU2136-4RB1			1.910,00	3RU2136-4RB0	1.590,00	1		
 <p>3RU2146-.. KONTAKTÖRE MONTAJLI TIP</p>	S3			57-75	3RU2146-4KB1	2.123,00	3RU2146-4KB0	1.914,00	1
				70-90	3RU2146-4LB1	2.172,00	3RU2146-4LB0	1.965,00	1
				80-100	3RU2146-4MB1	2.628,00	3RU2146-4MB0	2.520,00	1

**YENİ**

Malzeme Cinsi	Boy	Termik Ayar Sahası (A)	Sipariş No (Vida Bağlantılı)	Birim Fiyatı TL	Min. Sipariş Adedi
<b>SIRIUS 3RB2/3 ELEKTRONİK AŞIRI AKIM RÖLESİ SIRIUS</b>					
<b>YENİ</b>					
 <p>3RB20..- KONTAKTÖRE MONTAJLI TIP</p> <p>- Class 10 Çalışma Sınıfı</p> <p>- 1NO+1NC yar. kontak</p> <p>- Test fonksiyonu</p> <p>- El/otomatik, uzaktan reset</p> <p>- Konum Göstergesi</p> <p>- Kendinden beslemeli</p> <p>- Faz düşmesine ve fazdaki asimetriye karşı duyarlı</p> <p>- Aynı boy kontaktörlere direkt montajlı</p> <p>- RAYA montaj için termik röle bağlantı parçası kullanılmalıdır.</p>	S00	0,1-0,4	3RB3016-1RB0	1.440,00	1
	S00	0,32-1,25	3RB3016-1NB0	1.440,00	1
	S00	1-4	3RB3016-1PB0	1.440,00	1
	S00	3-12	3RB3016-1SB0	1.440,00	1
	S00	4-16	3RB3016-1TB0	1.440,00	1
	S0	6-25	3RB3026-1QB0	1.440,00	1
	S0	10-40	3RB3026-1VB0	2.050,00	1
	S2	12.5-50	3RB3036-1UB0	2.300,00	1
	S2	20-80	3RB3036-1WB0	2.900,00	1
	S6 Busbar	50-200	3RB2056-1FC2	4.320,00	1
	S6 Kablo	50-200	3RB2056-1FW2	3.900,00	1
	S10/12	55-250	3RB2066-1GC2	4.538,00	1
S10/12	160-630	3RB2066-1MC2	7.986,00	1	



# SIRIUS koruma cihazları

## Yeni nesil SIRIUS termik röle ve kontaktör aksesuarları



3RR2141-...



3RU2916-3AA01



3RA2816-0EW20



3RA2916-1A



3RA2912-2H



3RA2813-1...

Malzeme Cinsi	Boy	Termik Ayar Sahası (A)	Sipariş No (Vida Bağlantılı)	Birim Fiyatı TL	Min. Sipariş Adedi
---------------	-----	------------------------	------------------------------	-----------------	--------------------

### YENİ NESİL SIRIUS AKIM ALGILAMA RÖLESİ

Vida Bağlantılı

- Analog ayarlı	S00	1.6-16	3RR2141-1AW30	1.997,00	1
- Analog ayarlı	S0	4-40	3RR2142-1AW30	2.342,00	1
- Dijital ayarlı	S00	1.6-16	3RR2241-1FW30	3.831,00	1
- Dijital ayarlı	S0	4-40	3RR2242-1FW30	4.295,00	1

### YENİ NESİL SIRIUS TERMİK RÖLE AKSESUARLARI

Tek başına raya montaj için	S00	3RU2916-3AA01	160,00	1
montaj parçası	S0	3RU2926-3AA01	200,00	1
	S2	3RU2936-3AA01	250,00	1
	S3	3RU2946-3AA01	290,00	1

### YENİ NESİL SIRIUS KONTAKTÖR KOMBİNASYONLARI AKSESUARLARI

Sağ sol dönüş için bağlantı kiti	S00	3RA2913-2AA1	260,00	1
	S0	3RA2923-2AA1	330,00	1
	S2	3RA2933-2AA1	380,00	1
	S3	3RA2943-2AA1	575,00	1
Yıldız üçgen için bağlantı kiti	S00	3RA2913-2BB1	270,00	1
	S0	3RA2923-2BB1	440,00	1
	S2	3RA2933-2BB1	560,00	1
	S3	3RA2943-2BB1	715,00	1

Yıldız üçgen için soketli fonksiyon modülü AC / DC 24... 240 V, 0,05...60 sn ayarlı		3RA2816-0EW20	1.785,00	1
--	--	---------------	----------	---

Not: S2 ve S3 boyda mekanik kilit 3RA2934-2B ayrıca sipariş edilmelidir.

### SERİ BALANTI KONNEKTÖRLERİ (2 Kontaktörü seri bağlamak için)

S00	3RA2916-1A	152,00	1
S0	3RA2926-1A	161,00	1
S2	3RA2936-1A	197,00	1

### PLC'DEN KONTROL İÇİN COUPLING LINK MODÜLÜ

Direk bobine bağlantılı, LED'li entegre varistör	S0	3RH2924-1GP11	627,00	1
Kontaktöre direk montajlı 24 V DC kumanda	S00/S0/S2/S3	3RH2914-1GP11	627,00	1

### MEKANİK KİLİTLEME

Mekanik klips	S00 (mekanik klips)	3RA2912-2H	56,00	10
	S0 (mekanik klips)	3RA2922-2H	59,00	10
	S2	3RA2932-2G	33,00	10
	S2,S3	3RA2934-2B	100,00	10
4 kutuplu kontaktörler için	S6,S10,S12	3RA1954-2A	489,00	1
	S6,S10,S12	3RA1954-3A	450,00	1

### ELEKTRONİK GEÇİKMELİ YARDIMCI KONTAK BLOU

AC/DC 24...240 V, 0,05..100sn. (Boy S00, S0, S2, çekmede gecikmeli)	1W	3RA2813-1AW10	890,00	1
	1NO+1NC	3RA2813-1FW10	978,00	1
AC/DC 24...240 V, 0,05..100sn. (Boy S00, S0, S2, düşmede gecikmeli)	1W	3RA2815-1AW10	978,00	1
	1NO+1NC	3RA2815-1FW10	1.065,00	1

# I Dönüşüm tablosu



3TF Serisi Kontaktörler	Yeni Nesil SIRIUS	İlave Yardımcı Katak
3TF4010-0AP0	3RT2016-1AP01	
3TF4001-0AP0	3RT2016-1AP02	
3TF4011-0AP0	3RT2016-1AP01	+
3TF4022-0AP0	3RT2016-1AP01	+
3TF4110-0AP0	3RT2017-1AP01	
3TF4101-0AP0	3RT2017-1AP02	
3TF4111-0AP0	3RT2017-1AP01	+
3TF4122-0AP0	3RT2017-1AP01	+
3TF4210-0AP0	3RT2018-1AP01	
3TF4220-0AP0	3RT2018-1AP01	+
3TF4211-0AP0	3RT2025-1AP00	
3TF4222-0AP0	3RT2025-1AP00	+
3TF4310-0AP0	3RT2026-1AP00	
3TF4320-0AP0	3RT2026-1AP00	+
3TF4311-0AP0	3RT2026-1AP00	+
3TF4322-0AP0	3RT2026-1AP00	+
3TF4422-0AP0	3RT2027-1AP00	+
3TF4522-0AP0	3RT2028-1AP00	+
3TF4622-0AP0	3RT2036-1AP00	+
3TF4722-0AP0	3RT2037-1AP00	+
3TF4822-0AP0	3RT2038-1AP00	+
3TF4922-0AP0	3RT2046-1AP00	+
3TF5022-0AP0	3RT2047-1AP00	+
3TF5122-0AP0	3RT1055-6AP36	
3TF5222-0AP0	3RT1056-6AP36	
3TF5322-0AP0	3RT1064-6AP36	
3TF5422-0AP0	3RT1065-6AP36	
3TF5522-0AP0	3RT1066-6AP36	
3TF5622-0AP0	3RT1075-6AP36	
3TF5722-OCM7	3RT1076-6AP36	

3TH Serisi Yardımcı Kontaktörler	Yeni Nesil SIRIUS Yardımcı Kontaktör	İlave Yardımcı Katak
3TH4022-0AP0	3RH2122-1AP00	
3TH4040-0AP0	3RH2140-1AP00	
3TH4031-0AP0	3RH2131-1AP00	
3TH4013-0AP0	3RH2122-1AP00	+
3TH4004-0AP0	3RH2122-1AP00	+
3TH4244-0AP0	3RH2122-1AP00	+
3TH4271-0AP0	3RH2131-1AP00	+
3TH4262-0AP0	3RH2140-1AP00	+
3TH4253-0AP0	3RH2131-1AP00	+
3TH4280-0AP0	3RH2140-1AP00	+
3TH4355-0AP0	3RH2122-1AP00	+

3UA Serisi Termik Röleler (A)	Yeni Nesil SIRIUS Termik Röleler (A)
3UA5900-0E (0.25-0.4)	3RU2116-0EB1 (0.28-0.4)
3UA5900-0G (0.4-0.63)	3RU2116-0GB1 (0.43-0.63)
3UA5900-0J (0.63-1)	3RU2116-0JB1 (0.7-1)
3UA5900-1A (1-1.6)	3RU2116-1AB1 (1.1-1.6)
3UA5900-1C (1.6-2.5)	3RU2116-1CB1 (1.8-2.5)
3UA5900-1E (2.5-4)	3RU2116-1EB1 (2.8-4)
3UA5900-1G (4-6.3)	3RU2116-1GB1 (4.5-6.3)
3UA5900-1J (6.3-10)	3RU2116-1JB1 (7-10)
3UA5900-2A (10-16)	3RU2116-4AB1 (11-16)
3UA5900-2C (16-25)	3RU2126-4DB1 (20-25)
3UA5900-2E (25-40)	3RU2136-4FB1 (34-40)
3UA5900-2T (40-57)	3RU2136-4QB1 (47-57)
3UA5900-2P (50-63)	3RU2136-4JB1 (24-65)
3UA6201-2H (55-80)	3RU2146-4LB1 (70-90)
3UA6201-2X (80-110)	3RU2146-4MB1 (80-100)

# 3TG ve 3UA serisi anahtarlama ve koruma cihazları

## 3TG ve 3UA mini kontaktörler ve termik röleler

Malzeme Cinsi	Anma Gücü (kW)	Anma Akımı (A)	Kontak NO NC	Kumanda Gerilimi AC (V)	Sipariş No	Birim Fiyatı TL	Min. Sipariş Adedi
---------------	----------------	----------------	--------------	-------------------------	------------	-----------------	--------------------

### MİNİ KONTAKTÖRLER 3TG10 (AC)

Vida montajlı	Anma Gücü (kW)	Anma Akımı (A)	Kontak NO NC	Kumanda Gerilimi AC (V)	Sipariş No	Birim Fiyatı TL	Min. Sipariş Adedi
	4	8,4	4 -	24	3TG1010-0AC2	297,00	10
	4	8,4	4 -	110	3TG1010-0AG2	297,00	10
	4	8,4	4 -	230/220	3TG1010-0AL2	297,00	10
	4	8,4	3 1	24	3TG1001-0AC2	297,00	10
	4	8,4	3 1	110	3TG1001-0AG2	297,00	10
	4	8,4	3 1	230/220	3TG1001-0AL2	297,00	10



3TG10..  
(Vida Montajlı)

### MİNİ - KONTAKTÖRLER 3TG10 (DC)

Vida montajlı	Anma Gücü (kW)	Anma Akımı (A)	Kontak NO NC	Kumanda Gerilimi (V)	Sipariş No	Birim Fiyatı TL /	Min. Sipariş Adedi
	4	8,4	4 -	24	3TG1010-0BB4	429,00	10
	4	8,4	3 1	24	3TG1001-0BB4	429,00	10



3TF20...-

Malzeme Cinsi	Anma Gücü (kW)	Anma Akımı (A)	Kontak NO NC	Kumanda Gerilimi (V)	Sipariş No	Birim Fiyatı TL /	Min. Sipariş Adedi
---------------	----------------	----------------	--------------	----------------------	------------	-------------------	--------------------

### 3TF2 SERİSİ KONTAKTÖRLER

Raya montajlı	Anma Gücü (kW)	Anma Akımı (A)	Kontak NO NC	Kumanda Gerilimi (V)	Sipariş No	Birim Fiyatı TL /	Min. Sipariş Adedi
	4	9	1 -	230 V AC	3TF2010-0AP0	393,00	1
	4	9	- 1	230 V AC	3TF2001-0AP0	393,00	1
	4	9	1 -	24 V AC	3TF2010-0AB0	357,00	1
	4	9	- 1	24 V AC	3TF2001-0AB0	357,00	1
	4	9	1 -	24 V DC	3TF2010-0BB4	479,00	1
	4	9	- 1	24 V DC	3TF2001-0BB4	479,00	1

# 3TF serisi anahtarlama cihazları

## 3TF serisi yedek bobinler



3TY7 443



3TY7 483

Malzeme Cinsi	Anma Gerilimi AC (V)	Sipariş No	Birim Fiyatı TL	Min. Sipariş Adedi
<b>YEDEK BOBİNLER</b>				
Boy: 0-1	24	3TY7403-0AB0	144,00	1
3TB40, 3TB41, 3TF40, 3TF41, 3TH40	42	3TY7403-0AD0	144,00	1
3TH42, 3TF30, 3TF31, 3TF32, 3TF33	110	3TY7403-0AF0	144,00	1
3TF42 ve 3TF 43 Kontaktörler için	220	3TY7403-0AM0	144,00	1
	230	3TY7403-0AP0	144,00	1
	380	3TY7403-0AQ0	144,00	1
Boy: 2, 3TF34, 35 ve 3TF44, 45 için	220	3TY7443-0AM0	372,00	1
Boy: 3, 3TF46 ve 3TF47 için	220	3TY7463-0AM0	600,00	1
Boy: 4, 3TB47 için	220	3TY6483-0AM0	636,00	1
Boy: 4, 3TF48 ve 3TF49 için	220	3TY7483-0AM0	626,00	1
Boy: 6, 3TB52 için	220	3TY6523-0AM0	1.380,00	1
Boy: 6, 3TF52 ve 3TF53 için	220	3TY7523-0AM0	1.271,00	1
Boy: 10, 3TF54 ve 3TF55 için	220	3TY7543-0AM0	2.597,00	1
Boy: 12, 3TB56 için	220	3TY6563-0AM0	2.814,00	1
Boy: 12, 3TF56 için	220	3TY7563-0AM0	2.597,00	1
Boy: 12, 3TF57 için (Elektronik Devresi ile birlikte)	220	3TY7573-0CM7	8.349,00	1
Boy: 14, 3TF6844-0CM7 için (Elektronik Devresi ile birlikte)	220	3TY7683-0CM7	8.441,00	1
Boy: 14, 3TF6944-0CM7 için (Elektronik Devresi ile birlikte)	220	3TY7693-0CM7	12.669,00	1

Malzeme Cinsi	Kumanda Gerilimi AC (V)	Sipariş No	Birim Fiyatı TL	Min. Sipariş Adedi
<b>3TF40/45 AKSESUARLARI</b>				
Varistör elemanı	127-240 V AC / 150-250 V DC	3TX7402-3J	188,00	10
	3TF40-3TF45 / 3TB40-3TB43			
RC elemanı	127-240 V AC / 150-250 V DC	3TX7402-3T	314,00	10
	3TF40-3TF45 / 3TB40-3TB43			

# 3TF serisi anahtarlama cihazları

## 3TF serisi yedek ana kontak takımları



3TY7..0-0A



3TY7 561-1..

Malzeme Cinsi	Sipariş No	Birim Fiyatı TL	Min. Sipariş Adedi
---------------	------------	-----------------	--------------------

### YEDEK ANA KONTAK TAKIMLARI

Boy: 2	3TF44 Kontaktör için	3TY7440-0A	683,00	1
Boy: 2	3TF45 Kontaktör için	3TY7450-0A	773,00	1
Boy: 3	3TF46 Kontaktör için	3TY7460-0A	1.028,00	1
Boy: 3	3TF47 Kontaktör için	3TY7470-0A	1.172,00	1
Boy: 4	3TB47 Kontaktör için	3TY6470-0A	1.353,00	1
Boy: 4	3TF48 Kontaktör için	3TY7480-0A	1.452,00	1
Boy: 4	3TF49 Kontaktör için	3TY7490-0A	1.808,00	1
Boy: 6	3TB50 Kontaktör için	3TY6500-0A	3.068,00	1
Boy: 6	3TF50 Kontaktör için	3TY7500-0A	3.014,00	1
Boy: 6	3TF51 Kontaktör için	3TY7510-0A	3.105,00	1
Boy: 8	3TF52 Kontaktör için	3TY7520-0A	3.903,00	1
Boy: 8	3TF53 Kontaktör için	3TY7530-0A	4.520,00	1
Boy: 10	3TB54 Kontaktör için	3TY6540-0A	6.426,00	1
Boy: 10	3TF54 Kontaktör için	3TY7540-0A	6.063,00	1
Boy: 10	3TF55 Kontaktör için	3TY7550-0A	7.442,00	1
Boy: 12	3TF56 Kontaktör için	3TY7560-0A	10.184,00	1
Boy: 12	3TF57 Kontaktör için	3TY7570-0A	11.636,00	1
Boy: 14	3TF68 Kontaktör için	3TY7680-0B	36.519,00	1
Boy: 14	3TF69 Kontaktör için	3TY7690-0B	46.502,00	1

### YEDEK YARDIMCI KONTAKLAR ve MEKANİK KİLİTLEME MEKANİZMASI

Yedek Yardımcı Kontaktlar ;	1. Kontak Sağ-Sol (1NO+1NC)	3TY7561-1AA00	204,00	1
3TF44/3TF69 için Kontak Bloğu	2. Kontak Sağ-Sol (1NO+1NC)	3TY7561-1KA00	204,00	1

# 3RU ve 3RB serisi koruma cihazları

## SIRIUS termik röleler ve 3RB elektronik aşırı akım röleleri



3RB29...-



3RB2283-4AA1

Malzeme Cinsi	Boy	Termik Ayar Sahası (A)	Sipariş No	Birim Fiyatı TL	Min. Sipariş Adedi
---------------	-----	------------------------	------------	-----------------	--------------------

### ELEKTRONİK AŞIRI AKIM RÖLESİ 3RB29

Malzeme Cinsi	Boy	Termik Ayar Sahası (A)	Sipariş No	Birim Fiyatı TL	Min. Sipariş Adedi
Akım algılama modülleri	S00/S0	0.3...3	3RB2906-2BG1	2.442,00	1
	S00/S0	2.4...25	3RB2906-2DG1	2.469,00	1
	S2/S3	10...100	3RB2906-2JG1	2.679,00	1
	S6	20...200	3RB2956-2TG2	5.790,00	1
	S10/S12	63...630	3RB2966-2WH2	6.971,00	1
Değerlendirme modülü	-	-	3RB2283-4AA1	3.831,00	1
	Fonk. genişletme modülü				
Fonk. genişletme modülü	Toprak kaçağı algılama		3RB2985-2CA1	483,00	1
	Top. kaçağı ve aşırı akım algılama		3RB2985-2CB1	363,00	1
Bağlantı kablosu	S00/S0/S2/S3	-	3RB2987-2B	246,00	1
Bağlantı kablosu	S6/S10/S12		3RB2987-2D	302,00	1

Kombinasyon oluşturmak için 1 adet akım algılama modülü, 1 adet değerlendirme modülü ve 1 adet bağlantı kablosu seçmek gerekir. Fonksiyon genişletme modülü opsiyoneldir.

Malzeme Cinsi	Motor Gücü (kW)	Nominal Akım (A)	Boy	Sipariş No	Birim Fiyatı TL	Min. Sipariş Adedi
---------------	-----------------	------------------	-----	------------	-----------------	--------------------

### KOMPLE MONTAJLI SA-SOL DÖNÜŞ KOMBİNASYONLARI

AC230 V



3RA23.

Malzeme Cinsi	Motor Gücü (kW)	Nominal Akım (A)	Boy	Sipariş No	Birim Fiyatı TL	Min. Sipariş Adedi
Mekanik Kilitleme ve bağlantı parçaları dahil	3	7	S00	3RA2315-8XB30-1AP0	1.029,00	1
	4	9	S00	3RA2316-8XB30-1AP0	1.103,00	1
	5.5	12	S00	3RA2317-8XB30-1AP0	1.421,00	1
	7.5	17	S0	3RA2325-8XB30-1AL2	1.937,00	1
	11	25	S0	3RA2326-8XB30-1AL2	2.342,00	1
	15	32	S0	3RA2327-8XB30-1AL2	3.123,00	1
	18.5	40	S2	3RA2335-8XB30-1AL2	3.794,00	1
	22	50	S2	3RA2336-8XB30-1AL2	4.839,00	1
	30	65	S2	3RA2337-8XB30-1AL2	6.191,00	1
	37	80	S3	3RA2345-8XB30-1AL2	7.733,00	1
	45	95	S3	3RA2346-8XB30-1AL2	9.476,00	1

### KOMPLE MONTAJLI YILDIZ ÜÇGEN KOMBİNASYONLARI

AC230 V



3RA24.

Malzeme Cinsi	Motor Gücü (kW)	Nominal Akım (A)	Boy	Sipariş No	Birim Fiyatı TL	Min. Sipariş Adedi
Zaman rölesi, bağlantı parçaları, bağlantı köprüleri dahildir. (Boy S2 ve S3'de montaj plakaları da dahildir. Boy S00'da mekanik kilitleme de dahildir.)	5.5	12	S00	3RA2415-8XF31-1AP0	3.576,00	1
	7.5	17	S00	3RA2416-8XF31-1AP0	3.957,00	1
	11	25	S00	3RA2417-8XF31-1AP0	4.302,00	1
	15/18.5	32/40	S0	3RA2425-8XF32-1AL2	5.301,00	1
	22	50	S0	3RA2426-8XF32-1AL2	6.426,00	1
	37	80	S2	3RA2435-8XF32-1AL2	8.513,00	1
	45	95	S2	3RA2436-8XF32-1AL2	9.221,00	1
	55	115	S2	3RA2437-8XF32-1AL2	10.437,00	1
	75	150	S3	3RA2445-8XF32-1AL2	12.035,00	1
	90	160	S3	3RA2446-8XF32-1AL2	16.064,00	1

Not: Kombinasyonu koruma amaçlı kullanılacak termik röle ya da motor koruma şalteri ayrıca seçilmelidir.



# SIRIUS bara sistem ürünleri

## Bara sistem ürünleri

### SIRIUS BARA SİSTEM ÜRÜNLERİ

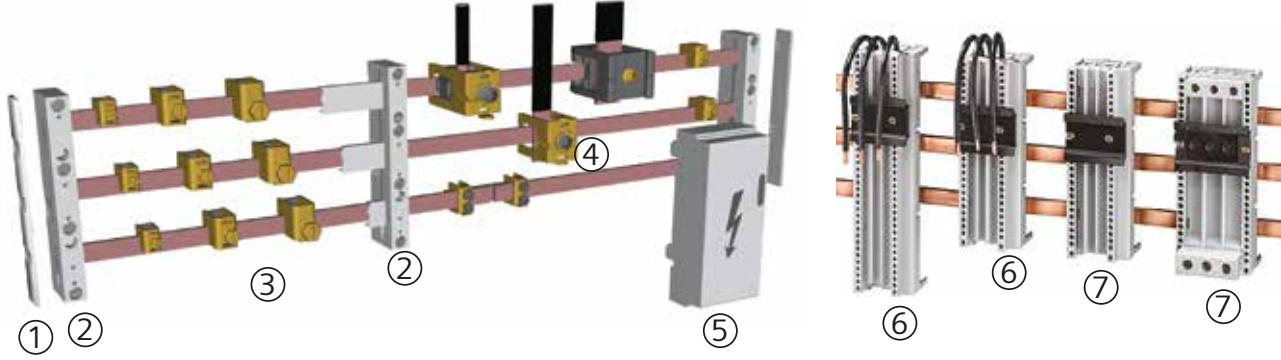

	Malzeme Cinsi	Sipariş No	Birim Fiyatı TL	Min. Sipariş Adedi	
①	Bara sonlandırıcı	60 mm'lik bara sistemleri için	8US1922-1AC00	143,00	10
②	Bara tutucusu	40 mm'lik bara sistemleri için	8US1903-3AB00	711,00	1
		60 mm'lik bara sistemleri için	8US1923-2AA01	711,00	10
③	Tek telli iletkenler için bağlantı klemensi				
	5 mm'lik bara kalınlığı için	1,5-16 mm <sup>2</sup>	8US1921-2AA00	44,00	100
		4-35 mm <sup>2</sup>	8US1921-2AB00	56,00	50
		16-70 mm <sup>2</sup>	8US1921-2AD00	68,00	50
		16-120mm <sup>2</sup>	8US1921-2AC00	167,00	50
	10 mm'lik bara kalınlığı için	1,5-16 mm <sup>2</sup>	8US1921-2BA00	79,00	100
		4-35 mm <sup>2</sup>	8US1921-2BB00	116,00	50
		16-70 mm <sup>2</sup>	8US1921-2BD00	133,00	50
		16-120mm <sup>2</sup>	8US1921-2BC00	173,00	50
④	Bara bağlantı klemensleri				
	10 mm'lik bara kalınlığı için	240 mm <sup>2</sup> kesitli kabloya kadar	8US1941-2AC00	464,00	6
		20mm x 5 mm'den 30mm x 10 mm'ye kadar	8US1941-2BB00	408,00	6
		2mm x 40 mm x 10 mm bara için	8US1941-2BA00	2.071,00	3
⑤	Enerji besleme parçası (kapağı ile birlikte)	60 mm'lik bara sistemleri için	8US1921-1AA00	1.196,00	1
⑥	Bara Adaptörleri				
	(40mm'lik bara sistemleri için)	Boy S00/S0 En:45mm Boy:200mm	8US1251-5DS10	687,00	1
		Boy S00/S0 En:54mm Boy:160mm	8US1661-5FK02	468,00	4
		Boy S2 En:54mm Boy:150mm	8US1261-5MS13	861,00	1
		Boy S2 En:54mm Boy:260mm	8US1261-6MT10	1.012,00	1
	Bara Adaptörleri				
	(60mm'lik bara sistemleri için)	Boy S00/S0 En:45mm Boy:182mm	8US1251-5DM07	818,00	6
		Boy S2 En:55mm Boy:182mm	8US1261-5FM08	992,00	1
		Boy S2 En:55mm Boy:242mm	8US1261-5FP08	1.086,00	1
		Boy S3 En:72mm Boy:200mm	8US1211-4TR00	1.565,00	1
⑦	Cihaz tutucular				
	(40mm'lik bara sistemleri için)	Boy S00/S0 En:45mm Boy:200mm	8US1250-5AS10	546,00	1
	(60mm'lik bara sistemleri için)	Boy S2 En:55mm Boy:200mm	8US1250-1AA10	672,00	1
	(60mm'lik bara sistemleri için)	Boy S00/S0 En:45mm Boy:182mm	8US1250-5AM00	636,00	1
	(60mm'lik bara sistemleri için)	Boy S2 En:55mm Boy:182mm	8US1260-5AM00	710,00	1
	(60mm'lik bara sistemleri için)	Boy S2 En:55mm Boy:242mm	8US1260-5AP00	818,00	1
	Bağlama kaması (iki taşıyıcı bağlamak için)		8US1998-1AA00	20,00	1

# SIRIUS 3RF2 serisi yarı iletken anahtarlama cihazları

## 3RF2 yarı iletken röleler



3RF24......

Malzeme Cinsi	Akım (A)	Sipariş No	Birim Fiyatı TL	Min. Sipariş Adedi
---------------	----------	------------	-----------------	--------------------

### İki Fazdan Kontrollü Tipler

İşletme gerilimi 48-600 V Kumanda gerilimi 4-30 V DC	Akım (A)	Sipariş No	Birim Fiyatı TL	Min. Sipariş Adedi
	10,5	3RF2410-1AB45	3.159,00	1
	20	3RF2420-1AB45	3.495,00	1
	30	3RF2430-1AB45	3.740,00	1
	40	3RF2440-1AB45	4.230,00	1
	50	3RF2450-1AB45	4.719,00	1

### İki Fazdan Kontrollü Tipler

İşletme gerilimi 48-600 V Kumanda gerilimi 230 V AC	Akım (A)	Sipariş No	Birim Fiyatı TL	Min. Sipariş Adedi
	10,5	3RF2410-1AB55	3.305,00	1
	20	3RF2420-1AB55	3.594,00	1
	30	3RF2430-1AB55	3.885,00	1
	40	3RF2440-1AB55	4.412,00	1
	50	3RF2450-1AB55	4.901,00	1



3RF2020...

### Soğutucusuz, Sıfır Noktasında Anahtarlayabilen Tip, Kare Tip

İşletme gerilimi 24-240 V Kumanda gerilimi 24 V DC	Akım (A)	Sipariş No	Birim Fiyatı TL	Min. Sipariş Adedi
	20	3RF2020-1AA02	677,00	1
	30	3RF2030-1AA02	708,00	1
	50	3RF2050-1AA02	755,00	1
	70	3RF2070-1AA02	900,00	1
	90	3RF2090-1AA02	1.211,00	1



3RF2120...

### Soğutucusuz, Sıfır Noktasında Anahtarlayabilen Tip

İşletme gerilimi 24-240 V Kumanda gerilimi 24 V DC	Akım (A)	Sipariş No	Birim Fiyatı TL	Min. Sipariş Adedi
	20	3RF2120-1AA02	623,00	1
	30	3RF2130-1AA02	702,00	1
	50	3RF2150-1AA02	741,00	1
	70	3RF2170-1AA02	849,00	1
	90	3RF2190-1AA02	1.026,00	1

### Soğutucusuz, Sıfır Noktasında Anahtarlayabilen Tip

İşletme gerilimi 230-460 V Kumanda gerilimi 24 V DC	Akım (A)	Sipariş No	Birim Fiyatı TL	Min. Sipariş Adedi
	20	3RF2120-1AA04	707,00	1
	30	3RF2130-1AA04	750,00	1
	50	3RF2150-1AA04	873,00	1
	70	3RF2170-1AA04	956,00	1
	90	3RF2190-1AA04	1.077,00	1



3RF2330...

### Soğutuculu, Sıfır Noktasında Anahtarlayabilen Tip

İşletme gerilimi 24-240 V Kumanda gerilimi 24 V DC	Akım (A)	Sipariş No	Birim Fiyatı TL	Min. Sipariş Adedi
	10,5	3RF2310-1AA02	981,00	1
	20	3RF2320-1AA02	1.011,00	1
	30	3RF2330-1AA02	1.175,00	1
	40	3RF2340-1AA02	1.277,00	1
	50	3RF2350-1AA02	1.500,00	1



3RF2340...

### Soğutuculu, Sıfır Noktasında Anahtarlayabilen Tip

İşletme gerilimi 230-460 V Kumanda gerilimi 24 V DC	Akım (A)	Sipariş No	Birim Fiyatı TL	Min. Sipariş Adedi
	10,5	3RF2310-1AA04	1.149,00	1
	20	3RF2320-1AA04	1.176,00	1
	30	3RF2330-1AA04	1.197,00	1
	40	3RF2340-1AA04	1.377,00	1
	50	3RF2350-1AA04	1.700,00	1

# SIRIUS motor yolvericiler

## 3RM1 motor yolvericiler

400V, 50/60 Hz AC 3 Faz'da Yolverebileceği Motor Güç Değeri	Aşırı Akım Koruma, Akım Ayar Aralığı - A	Sipariş No	Birim Fiyatı TL	Min. Sipariş Adedi
---	--	------------	-----------------	--------------------

### SIRIUS 3RM1 Standart Motor Yolverici, Direkt Yolverici Us=24VDC

0...0,12	0,1 ... 0,5	3RM1001-1AA04*	3.168,00	1
0,09 ... 0,75	0,4 ... 2	3RM1002-1AA04*	3.168,00	1
0,55...3	1,6 ... 7	3RM1007-1AA04*	3.168,00	1

\*Son Dört Hanedeki "0" yerine kod "1" yazılarak (...-1AA14) Besleme Gerilimi Us= AC 110 ... 230 V 50/60 Hz; DC 110 V ürün aynı fiyattan sipariş edilebilir.

### SIRIUS 3RM1 Standart Motor Yolverici, Sağ-Sol Yolverici Us=24VDC

0...0,12	0,1 ... 0,5	3RM1201-1AA04*	3.456,00	1
0,09 ... 0,75	0,4 ... 2	3RM1202-1AA04*	3.456,00	1
0,55...3	1,6 ... 7	3RM1207-1AA04*	3.456,00	1

\*Son Dört Hanedeki "0" yerine kod "1" yazılarak (...-1AA14) Besleme Gerilimi Us= AC 110 ... 230 V 50/60 Hz; DC 110 V ürün aynı fiyattan sipariş edilebilir.

### SIRIUS 3RM1 Emniyetli Motor Yolverici, Direkt Yolverici Us=24VDC

0...0,12	0,1 ... 0,5	3RM1101-1AA04*	3.672,00	1
0,09 ... 0,75	0,4 ... 2	3RM1102-1AA04*	3.672,00	1
0,55...3	1,6 ... 7	3RM1107-1AA04*	3.672,00	1

\*Son Dört Hanedeki "0" yerine kod "1" yazılarak (...-1AA14) Besleme Gerilimi Us= AC 110 ... 230 V 50/60 Hz; DC 110 V ürün aynı fiyattan sipariş edilebilir.

### SIRIUS 3RM1 Emniyetli Motor Yolverici, Sağ-Sol Yolverici Us=24VDC

0...0,12	0,1 ... 0,5	3RM1301-1AA04*	3.960,00	1
0,09 ... 0,75	0,4 ... 2	3RM1302-1AA04*	3.960,00	1
0,55...3	1,6 ... 7	3RM1307-1AA04*	3.960,00	1

\*Son Dört Hanedeki "0" yerine kod "1" yazılarak (...-1AA14) Besleme Gerilimi Us= AC 110 ... 230 V 50/60 Hz; DC 110 V ürün aynı fiyattan sipariş edilebilir.

### SIRIUS 3RM1 Opsiyonel Aksesuarlar

Besleme terminali	3RM1920-1AA	176,00	1
Busbar koruma kapağı	3RM1910-6AA	30,00	10
2'li Busbar	3RM1910-1AA	159,00	1
3'lü Busbar	3RM1910-1BA	197,00	1
5'li Busbar	3RM1910-1DA	255,00	1
Cihaz bağlantı konnektörü	3ZY1212-2EA00	273,00	1
Ara bağlantı konnektörü (22,5m'lik boşluk olduğunda cihazlar arası bağlantıyı sağlar)	3ZY1212-2AB00	254,00	1
Cihaz sonlandırma terminali (en sağdaki modüle takılır)	3ZY1212-2FA00	296,00	1
Cihaz mühürleme ön şeffaf kapak	3ZY1321-2AA00	53,00	1
Sigorta modülü, busbar ya da raya monte (3x3NW6007-1 sigorta dahil)	3RM1932-1AB	1.562,00	1
Sigorta modülü busbara montaj adaptörü	8US1216-0AS00	946,00	1
Sigorta modülü raya montaj adaptörü	8US1716-0RK00	1.348,00	1



3RM10... - 3RM12



3RM11... - 3RM13



3RM1920-1AA

3RM1910-6AA



3RM1910-1DA



3RM1932-1AB

8US1716-0RK00

#### Notlar:

- 3RM1 modüller yan yana monte edildiğinde ideal çalışma sıcaklığı -25°C / +40°C arasındadır. Ek önlemler alınarak (Cihazlar arası 22,5mm'lik boşluklar bırakılarak) üst sıcaklık değeri +60°C'ye kadar yükseltilebilir.
- 3RM1 konfigürasyonu ([www.siemens.com/sirius/configurators](http://www.siemens.com/sirius/configurators)) linki üzerinden ulaşabileceğiniz tool ile yapılabilir.
- Cihaz bağlantı konnektörleri sadece Us=24VDC versiyon ile uyumludur.

# SIRIUS motor yolvericiler

## ET 200SP haberleşebilen motor yolvericiler

### ET200SP Motor Yolvericiler Ürün Seçim

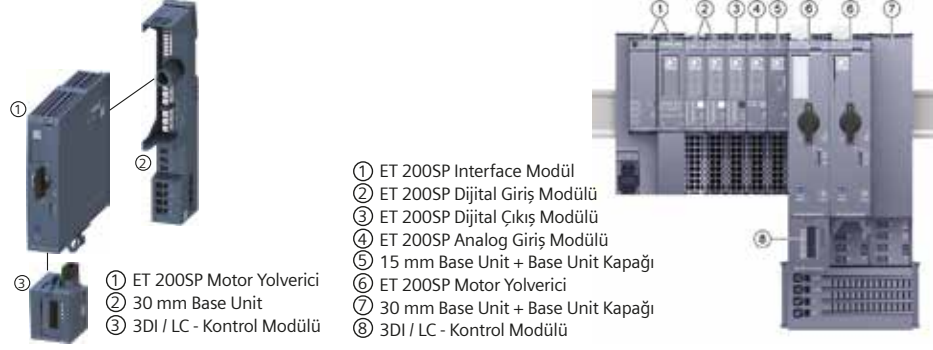

Açıklama	Motor Gücü Maks. kW	Nominal Akım (A)	Sipariş No	Birim Fiyatı TL	Min. Sipariş Adedi
----------	---------------------	------------------	------------	-----------------	--------------------

#### Direkt Motor Yolvericiler



3RK1308-0BD00-0CP0

0,12	0,1..0,4	3RK1308-0AA00-0CP0	4.775,00	1	YENİ
0,25	0,3..1	3RK1308-0AB00-0CP0	4.800,00	1	
1,10	0,9..3	3RK1308-0AC00-0CP0	4.967,00	1	
4,0	2,8..9	3RK1308-0AD00-0CP0	5.279,00	1	
5,5	4..12	3RK1308-0AE00-0CP0	6.887,00	1	

#### Sağ-Sol Motor Yolvericiler



3RK1308-0DE00-0CP0

0,12	0,1..0,4	3RK1308-0BA00-0CP0	6.264,00	1	YENİ
0,25	0,3..1	3RK1308-0BB00-0CP0	6.312,00	1	
1,10	0,9..3	3RK1308-0BC00-0CP0	6.479,00	1	
4,0	2,8..9	3RK1308-0BD00-0CP0	6.765,00	1	
5,5	4..12	3RK1308-0BE00-0CP0	8.231,00	1	

#### Emniyetli Direkt Motor Yolvericiler



3RK1908-0AP00-0CP0

0,12	0,1..0,4	3RK1308-0CA00-0CP0	6.339,00	1	YENİ
0,25	0,3..1	3RK1308-0CB00-0CP0	6.479,00	1	
1,10	0,9..3	3RK1308-0CC00-0CP0	6.765,00	1	
4,0	2,8..9	3RK1308-0CD00-0CP0	7.077,00	1	
5,5	4..12	3RK1308-0CE00-0CP0	8.781,00	1	

#### Emniyetli Sağ-Sol Motor Yolvericiler



3RK1908-1AA00-0BP0

3RK1908-1CA00-0BP0

0,12	0,1..0,4	3RK1308-0DA00-0CP0	8.345,00	1	YENİ
0,25	0,3..1	3RK1308-0DB00-0CP0	8.397,00	1	
1,10	0,9..3	3RK1308-0DC00-0CP0	8.735,00	1	
4,0	2,8..9	3RK1308-0DD00-0CP0	9.042,00	1	
5,5	4..12	3RK1308-0DE00-0CP0	10.557,00	1	

#### Base Unit

500VAC beslemeli ve 24VDC kontrol girişli	3RK1908-0AP00-0AP0	2.402,00	1
500VAC beslemeli	3RK1908-0AP00-0CP0	2.258,00	1
24VDC kontrol girişli	3RK1908-0AP00-0BP0	2.088,00	1
Besleme girişsiz	3RK1908-0AP00-0DP0	1.803,00	1
500VAC beslemeli ve F-DI girişli (Emniyetli motor yolvericiler için)	3RK1908-0AP00-0EP0	2.712,00	1
F-DI girişli (Emniyetli motor yolvericiler için)	3RK1908-0AP00-0FP0	2.546,00	1









#### Aksesuarlar

3DI / LC kontrol modülü	3RK1908-1AA00-0BP0	1.202,00	1
Boş Base Unit koruma kapağı 30 mm	3RK1908-1CA00-0BP0	362,00	1
Besleme hattı koruma kapağı	3RK1908-1DA00-2BP0	650,00	10
Base Unit mekanik sabitleme elemanı	3RK1908-1EA00-1BP0	401,00	5
Fan	3RW4928-8VB00	800,00	1

# SIRIUS softstarterler

## Genel bilgiler

SIRIUS 3RW softstarterlar – uygulamalarınız kadar çok yönlü

Yüksek Performans		<b>3RW55</b> 5.5 ... 710/1 200 kW ( $\sqrt{3}$ )	$(\sqrt{3})$	3-faz kontrollü	TIA Entegrasyonu	
		<b>3RW55 Failsafe</b> 5.5 ... 315/560 kW ( $\sqrt{3}$ )				$(\sqrt{3})$
Genel Performans		<b>3RW52</b> 5.5 ... 315/560 kW ( $\sqrt{3}$ )	$(\sqrt{3})$	3-faz kontrollü	TIA Entegrasyonu	
Temel Performans		<b>3RW50</b> 75 ... 315 kW		2-faz kontrollü		
		<b>3RW40</b> 5.5 ... 55 kW				
		<b>3RW30</b> 1.5 ... 55 kW				
Uygulama tipleri	 Pompa	 Havalandırma	 Sıkıştırma	 Nakliye	 İşleme	IC01_00698a

Uygulamalar	Yüksek Performans 3RW55/3RW55-F	Genel Performans 3RW52	Temel Performans 3RW50	3RW40	3RW30
<b>Softstarterler için seçim yardımcısı</b>					
<b>Normal şart (CLASS 10)</b>					
Pompa	●	●	●	●	●
Özel tip duruş gerektiren pompalar (su darbesini engellemek için)	●	○	○		
Isı pompaları	●	●	●	●	●
Hidrolik pompalar	●	●	●	●	○
Presler	●	●	●	●	○
Konveyör bantları	●	●	●	●	○
Rulolu konveyörler	●	●	●	●	○
Vidalı konveyörler	●	●	●	●	○
Yürüyen merdivenler	●	●	●	●	
Pistonlu kompresörler	●	●	●	●	
Vidalı kompresörler	●	●	●	●	
Küçük fanlar <sup>1)</sup>	●	●	●	●	
Radyal fanlar	●	●	●	●	
Pruva pervaneleri	●	●	●	●	
<b>Ağır şart (CLASS 20)</b>					
Mikserler	●	○	○	○	
Ekstrüderler	●	○	○	○	
Torna tezgahları	●	○	○	○	
Freze makineleri	●	○	○	○	
<b>Ağır şart (CLASS 30)</b>					
Büyük fanlar <sup>2)</sup>	●				
Daire / şerit testereleler	●				
Santrifüjler	●				
Değirmenler	●				
Kırıcılar	●				

- Önerilen softstarter
- Kullanılabilir softstarter

<sup>1)</sup> Fanın eylemsizlik momenti < motorun eylemsizlik momentinin 10 katı.

<sup>2)</sup> Fanın eylemsizlik momenti ≥ motorun eylemsizlik momentinin 10 katı.



# SIRIUS softstarterler

## 3RW52/3RW55 softstarterler



3RW55

- Anma gerilimi 200-480
- 110-250V AC Kumanda Gerilimi
- Entegre edilmiş by-pass Kontaktörü
- Entegre edilmiş cihaz koruması, motor aşırı yük koruması, durum ve arıza uyarıları
- 3 faz kontrollü
- Analog çıkış
- Profinet-Profibus-Modbus haberleşme imkanı
- Ağır şartlara uygun
- Akıllı, renkli display
- Dönüş moment kontrolü
- IE3/IE4 ready

Motor Gücü (kW)	Nominal Akım (A)	Sipariş No	Birim Fiyatı TL	Min. Sipariş Adedi
5,5	13	3RW5513-1HA14	15.675,00	1
7.5	18	3RW5514-1HA14	17.886,00	1
11	25	3RW5515-1HA14	19.320,00	1
15	32	3RW5516-1HA14	21.615,00	1
18,5	38	3RW5517-1HA14	24.009,00	1
22	47	3RW5524-1HA14	28.125,00	1
30	63	3RW5525-1HA14	30.458,00	1
37	77	3RW5526-1HA14	33.366,00	1
45	93	3RW5527-1HA14	36.784,00	1
55	113	3RW5534-6HA14	41.700,00	1
75	143	3RW5535-6HA14	49.691,00	1
90	171	3RW5536-6HA14	61.125,00	1
110	210	3RW5543-6HA14	66.990,00	1
132	250	3RW5544-6HA14	78.518,00	1
160	315	3RW5545-6HA14	92.250,00	1
200	370	3RW5546-6HA14	108.984,00	1
250	470	3RW5547-6HA14	128.142,00	1
315	570	3RW5548-6HA14	145.500,00	1
355	630	3RW5552-6HA14	159.600,00	1
400	720	3RW5553-6HA14	177.100,00	1
450	840	3RW5554-6HA14	190.900,00	1
560	1100	3RW5556-6HA14	225.000,00	1
710	1280	3RW5558-6HA14	255.000,00	1

### 3RW55 SERİSİ SIRIUS YENİ NESİL SOFTSTARTERLER

YENİ

#### Direk ve Kök3 Bağlantı ile Yolverme



3RW52

- Anma gerilimi 200-480
- 110-250V AC Kumanda Gerilimi
- Entegre edilmiş by-pass Kontaktörü
- Entegre edilmiş cihaz koruması, motor aşırı yük koruması, durum ve arıza uyarıları
- 3 faz kontrollü
- Analog çıkış
- Profinet-Profibus-Modbus haberleşme imkanı
- Genel motor uygulamalarına uygun
- IE3/IE4 ready

Motor Gücü (kW)	Nominal Akım (A)	Sipariş No	Birim Fiyatı TL	Min. Sipariş Adedi
5,5	13	3RW5213-1AC14	10.575,00	1
7.5	18	3RW5214-1AC14	11.760,00	1
11	25	3RW5215-1AC14	13.005,00	1
15	32	3RW5216-1AC14	14.014,00	1
18,5	38	3RW5217-1AC14	15.720,00	1
22	47	3RW5224-1AC14	19.440,00	1
30	63	3RW5225-1AC14	20.175,00	1
37	77	3RW5226-1AC14	21.949,00	1
45	93	3RW5227-1AC14	25.080,00	1
55	113	3RW5234-6AC14	28.290,00	1
75	143	3RW5235-6AC14	32.460,00	1
90	171	3RW5236-6AC14	41.820,00	1
110	210	3RW5243-6AC14	44.100,00	1
132	250	3RW5244-6AC14	51.339,00	1
160	315	3RW5245-6AC14	64.200,00	1
200	370	3RW5246-6AC14	74.850,00	1
250	470	3RW5247-6AC14	83.314,00	1
315	570	3RW5248-6AC14	100.500,00	1

### 3RW52 SERİSİ SIRIUS YENİ NESİL SOFTSTARTERLER

YENİ

#### Direk ve Kök3 Bağlantı ile Yolverme



Gelişmiş HMI Modülü



Standart HMI Modülü



PROFIBUS Modülü

Modül Adı	Uygunluk	Sipariş No	Birim Fiyatı TL	Min. Sipariş Adedi
PROFIBUS modülü	3RW50, 3RW52 ve 3RW55'e uygun	3RW5980-0CP00	5.513,00	1
PROFINET modülü	3RW50, 3RW52 ve 3RW55'e uygun	3RW5980-0CS00	5.513,00	1
MODBUS modülü	3RW50, 3RW52 ve 3RW55'e uygun	3RW5980-0CT00	5.513,00	1
HMI modülü standart tip	3RW50 ve 3RW52'ye uygun	3RW5980-OHS00	1.931,00	1
HMI modülü gelişmiş tip	3RW50, 3RW52 ve 3RW55'e uygun	3RW5980-OHF00	6.110,00	1
HMI bağlantı kablosu (0,1 m)	3RW50, 3RW52 ve 3RW55'e uygun	3UF7931-OAA00-0	191,00	1
HMI bağlantı kablosu (2,5 m)	3RW50, 3RW52 ve 3RW55'e uygun	3UF7933-OBA00-0	690,00	1
HMI bağlantı kablosu (1 m)	3RW50, 3RW52 ve 3RW55'e uygun	3UF7937-OBA00-0	627,00	1
Haberleşme modülü bağlantı kablosu (0,3 m)	3RW50'ye uygun	3RW5900-OCC00	587,00	1

NOT : SIRIUS Softstarter kullanıldığında köprüleme amaçlı ilave bir by-pass kontaktörüne gerek yoktur. Çift yönlü motor uygulamaları, farklı çalışma gerilimleri ve kumanda gerilimleri için teknik desteğe danışabilirsiniz.

Tablodaki güç değerleri CLASS 10A termik açma sınıfına göre düzenlenmiştir. Ağır yol alma şartlarında (CLASS 20 / CLASS 30) cihaz seçimi için teknik desteğe danışabilirsiniz.



# SIRIUS softstarterler

## 3RW30/3RW40/3RW50 softstarterler



3RW50...-6AB14

Malzeme Cinsi	Motor Gücü (kW)	Nominal Akım (A)	Sipariş No	Birim Fiyatı TL	Min. Sipariş Adedi
---------------	-----------------	------------------	------------	-----------------	--------------------

### 3RW50 SERİSİ SIRIUS YENİ NESİL SOFTSTARTERLER

#### Direk Bağlantı ile Yumuşak Yol Verme

Malzeme Cinsi	Motor Gücü (kW)	Nominal Akım (A)	Sipariş No	Birim Fiyatı TL	Min. Sipariş Adedi
• Anma Gerilimi 200-480V % -15 / % +10	75	143	3RW5055-6AB14	29.090,00	1
• 2 fazdan kontrollü	90	171	3RW5056-6AB14	32.604,00	1
• 4 ayar potansiyometresi	110	210	3RW5072-6AB14	36.300,00	1
1. Gerilim rampa ayarı	132	250	3RW5073-6AB14	40.013,00	1
2. Kalkış zaman ayarı	160	315	3RW5074-6AB14	43.725,00	1
3. Akım sınırlama	200	370	3RW5075-6AB14	47.190,00	1
4. Duruş zaman ayarı	250	470	3RW5076-6AB14	50.985,00	1
• AC 110*250V Kumanda gerilimi	315	570	3RW5077-6AB14	54.450,00	1
• Entegre edilmiş by-pass kontakları					
• Entegre edilmiş termik koruma					

### 3RW40 SERİSİ SIRIUS SOFTSTARTERLER

#### Direk Bağlantı ile Yumuşak Yol Verme

Malzeme Cinsi	Motor Gücü (kW)	Nominal Akım (A)	Sipariş No	Birim Fiyatı TL	Min. Sipariş Adedi
• Anma gerilimi 200-460 V (±%10)	5,5	12,5	3RW4024-1BB14	5.997,00	1
• Dört ayrı ayar potansiyometresi	11	25	3RW4026-1BB14	7.027,00	1
1. Gerilim rampası ayarı	15	32	3RW4027-1BB14	8.349,00	1
2. Akım sınırlama	18,5	38	3RW4028-1BB14	10.220,00	1
3. Duruş süresi ayarı 0-20 s	22	45	3RW4036-1BB14	11.979,00	1
4. Kalkış süresi ayarı	30	63	3RW4037-1BB14	14.630,00	1
• 110-230V AC/DC, Kumanda Gerilimi (3RW4055'e kadar)	37	72	3RW4038-1BB14	16.698,00	1
• 230V AC, Kumanda gerilimi 3RW4055'den itibaren	45	80	3RW4046-1BB14	18.569,00	1
• Entegre edilmiş by-pass kontakları	55	106	3RW4047-1BB14	20.147,00	1
• Entegre edilmiş cihaz koruması, motor aşırı yük koruması, durum ve arıza uyarıları	75	134	3RW4055-6BB44	24.764,00	1
	90	162	3RW4056-6BB44	30.645,00	1
	132	230	3RW4073-6BB44	33.966,00	1
	160	280	3RW4074-6BB44	38.046,00	1
	200	356	3RW4075-6BB44	44.400,00	1
	250	432	3RW4076-6BB44	58.454,00	1

NOT : 3RW40 serisi 55kW üzeri softstarterler 10.2022 itibarı ile yedek parça statüsüne geçecektir. 55kW üzerinde 3RW50 serisi ürünler muadil olarak kullanılabilir.

### 3RW30 SERİSİ SIRIUS SOFTSTARTERLER

#### Direk Bağlantı ile Yumuşak Yol Verme

Malzeme Cinsi	Motor Gücü (kW)	Nominal Akım (A)	Sipariş No	Birim Fiyatı TL	Min. Sipariş Adedi
• Anma gerilimi 200-480 V (±%10)	1.5	3.6	3RW3013-1BB14	2.861,00	1
• İki ayrı ayar potansiyometresi	3	6.5	3RW3014-1BB14	3.305,00	1
1. Gerilim rampası ayarı	4	9	3RW3016-1BB14	3.758,00	1
2. Kalkış süresi ayarı 0-20 s	5.5	12.5	3RW3017-1BB14	4.248,00	1
• 110-230V AC/DC, Kumanda Gerilimi	7.5	17.6	3RW3018-1BB14	5.010,00	1
• Yol alma ihbar LED'i, 1 NO ihbar kontağı	11	25	3RW3026-1BB14	5.808,00	1
• Entegre edilmiş by-pass kontakları	15	32	3RW3027-1BB14	6.572,00	1
• SIRIUS'a uygunluk	18.5	38	3RW3028-1BB14	7.623,00	1
	22	45	3RW3036-1BB14	9.983,00	1
	30	63	3RW3037-1BB14	11.979,00	1
	37	72	3RW3038-1BB14	14.339,00	1
	45	80	3RW3046-1BB14	15.972,00	1
	55	106	3RW3047-1BB14	17.969,00	1



3RW40...-1BB14



3RW40...-6BB44



3RW30...-1BB14

# SIRIUS softstarterler

## 3RW44 softstarterler



3RW44..-

Malzeme Cinsi	Motor Gücü (kW)	Nominal Akım (A)	Sipariş No	Birim Fiyatı TL	Min. Sipariş Adedi
---------------	-----------------	------------------	------------	-----------------	--------------------

### 3RW44 SIKOSTART SOFTSTARTER

#### AC Motor Yumuşak Kalkış ve Duruş Cihazları : Direk ve Kök 3 Bağlantı ile Yumuşak Yol Verme

• Dönüş moment kontrolü	15(22)	29(50)	3RW4422-1BC44	27.021,00	1
• Grafik ekran display (LCD)	18,5(30)	36(62)	3RW4423-1BC44	30.357,00	1
• Haberleşme özelliği	22(45)	47(81)	3RW4424-1BC44	34.813,00	1
• Entegre edilmiş motor aşırı yük ve cihaz koruması	30(55)	57(99)	3RW4425-1BC44	38.495,00	1
• Standart ve kök 3 bağlantı	37(75)	77(133)	3RW4426-1BC44	42.332,00	1
• Entegre edilmiş köprüleme kontağı	45(90)	93(161)	3RW4427-1BC44	46.618,00	1
• Pompa kalkış ve duruşuna uygun	55(110)	113(196)	3RW4434-6BC44	52.182,00	1
• Entegre edilmiş fren fonksiyonu, hata ve durum uyarıları	75(132)	134(232)	3RW4435-6BC44	61.291,00	1
• Kompakt yapı	90(160)	162(281)	3RW4436-6BC44	74.478,00	1
	110(200)	203(352)	3RW4443-6BC44	84.660,00	1
	132(250)	250(433)	3RW4444-6BC44	97.274,00	1
	160(315)	313(542)	3RW4445-6BC44	117.721,00	1
	200(355)	356(617)	3RW4446-6BC44	138.174,00	1
	250(400)	432(748)	3RW4447-6BC44	162.123,00	1
	315(560)	551(954)	3RW4453-6BC44	190.358,00	1
	355(630)	615(1065)	3RW4454-6BC44	222.590,00	1
	400(710)	693(1200)	3RW4455-6BC44	249.484,00	1
	450(800)	780(1351)	3RW4456-6BC44	270.888,00	1
	500(900)	880(1524)	3RW4457-6BC44	289.226,00	1
	560(1000)	970(1680)	3RW4458-6BC44	317.768,00	1
	630(1100)	1076(1864)	3RW4465-6BC44	338.008,00	1
	710(1200)	1214(2103)	3RW4466-6BC44	367.420,00	1

Standart Tiplerimiz Pompa versiyonu için de uygundur. Diğer motor güçleri için şirketimizle görüşülmesini rica ederiz.

PROFIBUS Komünikasyon modülü	(Tüm 3RW44 Cihazlara uygun)	3RW4900-0KC00	9.075,00	1
PROFINET Komünikasyon modülü	(Tüm 3RW44 Cihazlara uygun)	3RW4900-0NC00	10.437,00	1

Normal yol alma sınıfı dışında olan (CLASS 10 üzeri), atalet momenti yüksek olan uygulamalarda (Kırma-eleme, değirmen, fan uygulamaları) bir üst güç değerindeki cihaz seçilmelidir.

Not : Parantez içerisindeki değerler kök 3 bağlantı uygulandığında geçerlidir, 3RW44 EI kitabı için : [http://cache.automation.siemens.com/dnl/TEwNzkAAAA\\_21772518\\_HB/5352195-](http://cache.automation.siemens.com/dnl/TEwNzkAAAA_21772518_HB/5352195-)

**NOT :** 3RW44 serisi tüm softstarterler 10.2022 itibarı ile yedek parça statüsüne geçecektir. Uygulamaya göre 3RW52 ve 3RW55 modelleri muadil olarak kullanılabilir.

# SIMOCODE motor yönetim sistemleri

## 3UF7 motor yönetim sistemleri

### SIMOCODE - PRO Sistem Görünüm ve Özellikler

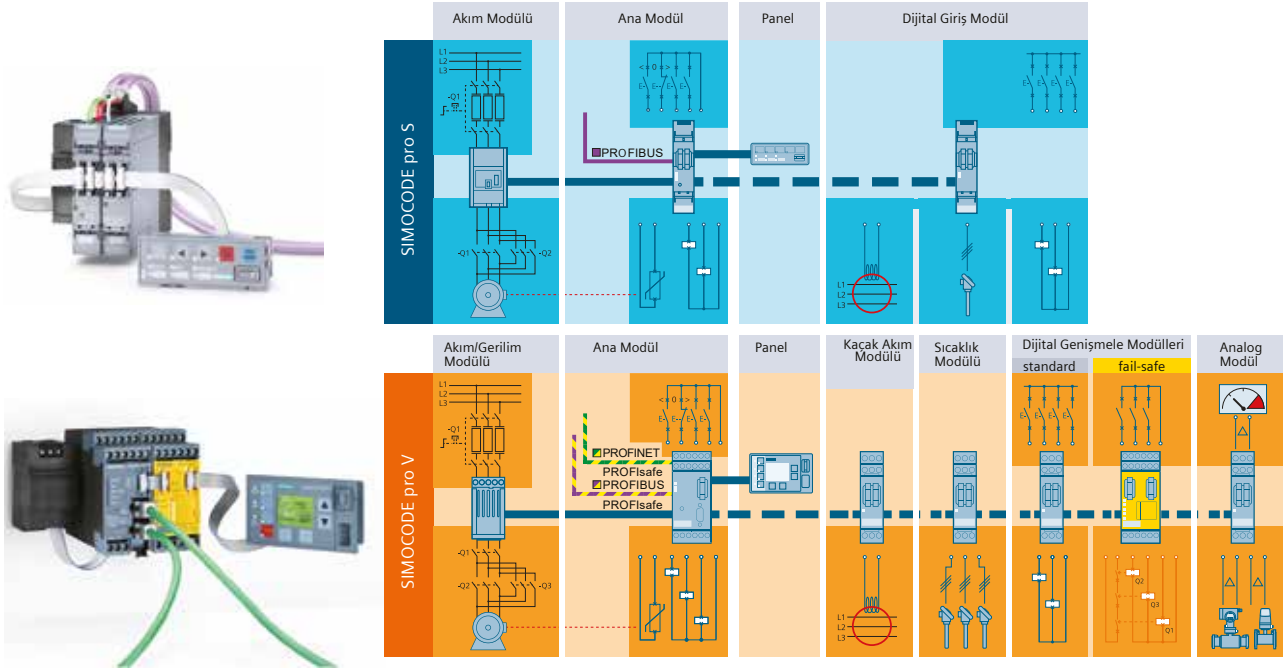

#### Simocode Pro

SIMOCODE pro, sabit hızlı motorların yönetim ve kontrolü için esnek ve modüler bir sistem sunar. SIMOCODE mühendislik istasyonu ve motor yolverme devresi arası ihtiyaç duyulan bağlantı ve haberleşme ihtiyacını optimize eder. Kurulum, devreye alma, operasyon ve bakımda işletmelere önemli maliyet tasarrufu sağlar.

#### Cihaz Serileri

- SIMOCODE pro C, Kompakt sistem, direkt yolverme, sağ-sol yolverme gibi motor yolverme uygulamalarında kullanıma uygundur.
- SIMOCODE pro S – Akıllı kontrol sistemi, direkt yol verme, sağ-sol yolverme, yıldız-üçgen yolverme, yumuşak yolverme gibi uygulamalar için motor kontrol ve yönetimi sağlar. İhtiyaç durumunda yanına ilave edilebilen multi fonksiyon modülü ile ek dijital giriş/çıkış, kaçak akım ve sıcaklık izleme fonksiyonlarını da izleme özelliğine sahiptir.
- SIMOCODE pro V – Gelişmiş kontrol sistemi, direkt yol verme, sağ-sol yolverme, yıldız-üçgen yolverme, yumuşak yolverme gibi uygulamalar için motor kontrol ve yönetimi sağlar. İhtiyaca göre sisteme dijital giriş/çıkış modülleri, emniyetli giriş/çıkış modülü, sıcaklık modülü, kaçak akım modülü ve analog giriş/çıkış modülü gibi ek modüller eklenebilir.



SIMOCODE ES TIA V 15

#### Özellikler

- Elektronik Aşırı yük koruma (CLASS 5 - 40)
- Termistör motor koruma
- Faz hatası / Fazlarda Asimetri
- Blokaj Koruma
- Motor akımı için ayarlanabilir izleme değerleri
- Voltaj ve Güç İzleme
- Güç Faktörü İzleme
- Toprak Hatası İzleme
- Sıcaklık İzleme, ör: PT100/PT1000
- Motor çalışma zamanı, duruş zamanı, kalkış sayısı izleme

#### Faydalar

- PROFIBUS DP, PROFINET, Modbus RTU veya OPC UA üzerinden haberleşme sayesinde PLC ve Motor Yolverici arası kablolama ihtiyacını minimuma indirir.
- Operasyon, servis ve diagnostik bilgilerin sürekli olarak okunması sayesinde sahanın sorunsuz işletilmesine katkı sağlar. Bakım ve servis dostudur.
- Modüler yapısı sayesinde her işletmenin özel ihtiyaçlarına uygun olarak genişletilebilir.
- Yer ve zaman ihtiyacını minimuma indirir.
- Esnek programlanabilir yapısı sayesinde ek komponent ve kablolama ihtiyaçlarını azaltır.

# SIMOCODE motor yönetim sistemleri

## 3UF7 motor yönetim sistemleri



3UF7020-1AU01-0



3UF7011-1AU00-0



3UF7114-1BA00-0



3UF7110-1AA01-0



3UF7300-1AU00-0

Malzeme Cinsi	Sipariş No.	Birim Fiyatı TL
---------------	-------------	-----------------

### Ana Modüller

#### PROFIBUS Haberleşme

Simocode Pro C - 110..240V AC / DC	3UF7000-1AU00-0	6.633,00
Simocode Pro S - 24V DC	3UF7020-1AB01-0	6.546,00
Simocode Pro S - 110..240V AC / DC	3UF7020-1AU01-0	5.384,00
Simocode Pro V - 24V DC	3UF7010-1AB00-0	10.365,00
Simocode Pro V - 110..240VAC / DC	3UF7010-1AU00-0	9.164,00

#### PROFINET Haberleşme

Simocode Pro V PN - 24V DC	3UF7011-1AB00-0	12.092,00
Simocode Pro V PN - 110..240V AC / DC	3UF7011-1AU00-0	10.665,00

#### Modbus RTU Haberleşme

Simocode Pro V Modbus RTU - 24V DC	3UF7012-1AB00-0	10.365,00
Simocode Pro V Modbus RTU - 110..240V AC / DC	3UF7012-1AU00-0	9.164,00

#### EtherNet / IP Haberleşme

Simocode Pro V EtherNet / IP - 24V DC	3UF7013-1AB00-0	11.379,00
Simocode Pro V EtherNet / IP - 110..240V AC / DC	3UF7013-1AU00-0	10.044,00

### Akım Ölçme Modülleri

0.3 .. 3A	3UF7100-1AA00-0	1.914,00
2.4..25A	3UF7101-1AA00-0	2.010,00
10..100A	3UF7102-1AA00-0	2.205,00
20..200A	3UF7103-1AA00-0	4.284,00
63..630A	3UF7104-1BA00-0	4.910,00

### İkinci Nesil Akım/Gerilim Ölçme Modülleri (SIMOCODE Pro V için)\*

0.3..4A - 690 V'a kadar	3UF7110-1AA01-0	3.756,00
3..40A - 690 V'a kadar	3UF7111-1AA01-0	3.834,00
10..115A - 690 V'a kadar	3UF7112-1AA01-0	3.881,00
20..200A - 690 V'a kadar	3UF7113-1AA01-0	5.921,00
63..630A - 690 V'a kadar	3UF7114-1BA01-0	6.560,00

\* İkinci Nesil Akım/Gerilim ölçme modülleri SIMOCODE Pro V PROFIBUS E15, Pro V PN E10 ve Pro V EtherNet/IP E01, Pro V Modbus RTU E02 versiyon ve sonrası ürünlerde kullanılabilir.

### Genişleme Modülleri

#### SIMOCODE Pro S Genişleme Modülleri

Multifonksiyonel modül 24 V DC	3UF7600-1AB01-0	3.881,00
Multifonksiyonel modül 110..240 V AC / DC	3UF7600-1AU01-0	3.881,00

#### SIMOCODE Pro V Genişleme Modülleri

Dijital genişleme modülü 24 V DC	3UF7300-1AB00-0	2.919,00
Dijital genişleme modülü 110..240 V AC/DC	3UF7300-1AU00-0	2.919,00
Analog genişleme modülü	3UF7400-1AA00-0	4.883,00
Kaçak akım modülü (3UL23 akım trafosu ile)	3UF7510-1AA00-0	3.095,00
Sıcaklık Modülü	3UF7700-1AA00-0	4.107,00
DM-F Local emniyetli genişleme modülü 24 V DC	3UF7320-1AB00-0	5.708,00
DM-F PROFISAFE emniyetli genişleme modülü 24 V DC	3UF7330-1AB00-0	7.635,00

# SIMOCODE motor yönetim sistemleri

## 3UF7 motor yönetim sistemleri

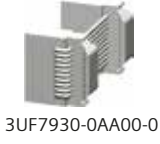

3UF7930-0AA00-0



3UF7200-1AA01-0



3UF7210-1AA01-0



3UF7902-0AA00-0



3UF7920-0AA00-0



3UF7960-0AA00-0



3UF7941-0AA00-0



3ZS1322-5CC13-0YA5

Malzeme Cinsi	Sipariş No.	Birim Fiyatı TL
---------------	-------------	-----------------

### Modüller Arası Bağlantı Kabloları

0.025 m yassı kablo	3UF7930-0AA00-0	191,00
0.1 m yassı kablo	3UF7931-0AA00-0	191,00
0.3 m yassı kablo	3UF7935-0AA00-0	254,00
0.5 m yassı kablo	3UF7932-0AA00-0	291,00
1.0 m yuvarlak kablo	3UF7937-0BA00-0	627,00
2.5 m yuvarlak kablo	3UF7933-0BA00-0	690,00

### Operatör Paneller

Operatör Paneli Titanyum Gri	3UF7200-1AA01-0	3.834,00
Gösterge Paneli Titanyum Gri*	3UF7210-1AA01-0	6.311,00

\* Sadece SIMOCODE Pro V, Pro V PN ve Pro V Modbus RTU ile kullanılabilir.

### Aksesuarlar

#### Hafıza Modülü

Initialization module (Panoya montaj)	3UF7902-0AA00-0	1.035,00
---------------------------------------	-----------------	----------

#### Initialization Modül Y Bağlantı Kablosu

0,1 - 1,0 m	3UF7931-0CA00-0	719,00
0,5 - 1,0 m	3UF7932-0CA00-0	830,00
1,0 - 1,0 m	3UF7937-0CA00-0	1.155,00

#### Diğer Aksesuarlar

Pano dışından bağlanma adaptörü	3UF7920-0AA00-0	377,00
Profibus adresleme konnektörü	3UF7910-0AA00-0	1.116,00
PRO S PROFIBUS kablosu ekran bağlama ve destek terminali	3UF7960-0AA00-0	879,00

### PC Bağlantı Kabloları

PC bağlantı kablosu USB	3UF7941-0AA00-0	2.030,00
-------------------------	-----------------	----------

### Yazılım

SIMOCODE ES V17 Professional Lisans (Yazılım DVD'si ve USB )	3ZS1322-6CC15-0YA5	21.900,00
SIMOCODE ES V17 Professional Lisans (Download edilebilir lisans anahtarı)	3ZS1322-6CE15-0YB5	21.700,00
SIMOCODE ES 2007 Premium'dan V17'ye güncelleme lisansı	3ZS1322-6CC15-0YE5	5.500,00

# AS-Interface

Haberleşme modülleri, güç kaynakları,  
kablolar, adresleme cihazı ve aksesuarlar



3RK7243-2AA30-0XB0



3RK7137-6SA00-0BC1



3RX9501-0BA00



3RX9010-0AA00



3RK1904-2AB02



3RK1901-1NN10  
3RK1901-1NR21



3RK1901-1NR10



3RK1902-4BA00-5AA0

Malzeme Cinsi	Sipariş No.	Birim Fiyatı TL	Min. Sipariş Adedi
---------------	-------------	-----------------	--------------------

## AS-Interface Haberleşme Modülleri

### S7-1200 Master

CM 1243-2	3RK7243-2AA30-0XB0	8.804,00	1
-----------	--------------------	----------	---

### ET 200SP Master

CM AS-I Master ST (Base Unit ayrıca sipariş edilmelidir)*	3RK7137-6SA00-0BC1	11.180,00	1
F-CM AS-I Safety ST (Base Unit ayrıca sipariş edilmelidir)**	3RK7136-6SC00-0BC1	8.085,00	1

\* Base Unit-BU20-P6+A2+4D (6ES7193-6BP20-0DC0) Otomasyon listesinden sipariş edilmelidir.

\*\* Base Unit-BU20-P6+A2+4B (6ES7193-6BP20-0BC1) Otomasyon listesinden sipariş edilmelidir.

## Data Decoupling Modüller

AS-I Master CM 1243-2 için giriş: 24V DC / çıkış: 30V DC	3RK7271-1AA30-0AA0	2.352,00	1
1x4A tekli Data Decoupling Modülü	3RK1901-1DE12-1AA0	2.352,00	1

## AS-I Güç Kaynakları

Giriş: AC 120 /230 V - Çıkış: 3A	3RX9501-0BA00	5.949,00	1
Giriş: 24V DC - Çıkış: 3A	3RX9501-1BA00	10.077,00	1
Giriş: AC 120 /230 V - Çıkış: 5A	3RX9502-0BA00	7.679,00	1
Giriş: AC 120 /230 V - Çıkış: 8A	3RX9503-0BA00	11.277,00	1

## AS-I Kablolar

AS-I sarı kablo , 100 m	3RX9010-0AA00	5.111,00	1
AS-I siyah kablo (DC 24 V), 100 m	3RX9020-0AA00	6.069,00	1

## AS-I Adresleme Cihazı

	3RK1904-2AB02	9.119,00	1
--	---------------	----------	---

## AS-I Aksesuarlar

Extension plug (As-I hattını 200 m'e kadar uzatmak için kullanılır)	3RK1901-1MX02	2.112,00	1
AS-I kablosu dağıtıcı eleman	3RK1901-2NN10	459,00	1
AS-I / M12 dallandırıcı eleman (taşıma kapasitesi 4A)	3RK1901-2NR10	459,00	1
AS-I / M12 dallandırıcı eleman 1m kablolu	3RK1901-2NR11	494,00	1
AS-I ve Uaux / M12 dallandırıcı eleman 1m kablolu	3RK1901-2NR21	888,00	1
AS-I / M12 dallandırıcı eleman (taşıma kapasitesi 2A)	3RX9801-0AA00	285,00	1
M12 düz konnektör 5 kutup vidalı bağlantı (Maks. 0.75 mm <sup>2</sup> )	3RK1902-4BA00-5AA0	333,00	1
AS-I kablo sonlandırıcı, IP 67	3RK1901-1MN00	83,00	10
Montaj plakası sonlandırıcı	3RK1902-0AR00	26,00	5
IP 67 modül boş M12 girişler için koruyucu kapak	3RK1901-1KA00	24,00	10



# AS-Interface

## Slave modüller



3RK2400-2CE00-2AA2

Malzeme Cinsi	Sipariş No.	Birim Fiyatı TL
<b>Pano İçi Slave Modüller, IP20</b>		
<b>17,55 mm: Slave Tipi A/B</b> <b>YENİ</b>		
4DI 2-kablolu bağlantı	3RK2200-0CE00-2AA2	2.042,00
<b>22,5 mm: Slave Tipi A/B</b> <b>YENİ</b>		
4DI 3-kablolu bağlantı	3RK2200-2CE00-2AA2	2.568,00
4DI / 4DO Röle çıkış 3-kablolu bağlantı	3RK2402-2CE00-2AA2	3.504,00
4DI / 4DO 2A yarı iletken çıkış 3-kablolu bağlantı	3RK2400-2CE00-2AA2	3.338,00



3RK2200-0CQ20-0AA3

<b>K45 Saha Tipi Slave Modüller, IP67</b>		
<b>Slave Tipi A/B</b>		
4DI*	3RK2200-0CQ20-0AA3	2.714,00
3DO (1A)*	3RK2100-1EQ20-0AA3	3.000,00
2DI / 2DO (2A)*	3RK2400-1BQ20-0AA3	3.075,00
<b>Slave Tipi Standart</b>		
4DI*	3RK1200-0CQ20-0AA3	2.498,00
4DO (1A)*	3RK1100-1CQ20-0AA3	3.000,00
<b>K45 Montaj Plakası</b>		
Duvara montaj	3RK1901-2EA00	197,00
Standart raya montaj	3RK1901-2DA00	204,00

\*K45 montaj plakası dahil değildir. Ayrıca sipariş edilebilir.



3RK2400-1DQ00-0AA3

<b>K60 Saha Tipi Slave Modüller, IP67</b>		
<b>Dijital I/O Modülleri Slave Tipi A/B</b>		
8DI**	3RK2200-0DQ00-0AA3	5.207,00
4DI / 4DO (2A)**	3RK2400-1DQ00-0AA3	4.272,00
4DI / 3DO (2A)**	3RK2400-1FQ03-0AA3	4.247,00
<b>Dijital I/O Modülleri Slave Tipi Standart</b>		
8DI**	3RK1200-0DQ00-0AA3	4.967,00
4DI / 4DO (2A)**	3RK1400-1DQ00-0AA3	4.080,00
<b>Analog Modüller: Slave Tipi A/B</b>		
2AI - 4..20 mA / $\pm 20$ mA**	3RK2207-1BQ50-0AA3	5.952,00
2AI - $\pm 10$ V / 1..5 V**	3RK2207-2BQ50-0AA3	5.952,00
<b>Analog Modüller: Slave Tipi Standart</b>		
2AI - 4..20 mA / $\pm 20$ mA**	3RK1207-1BQ40-0AA3	5.639,00
2AI - $\pm 10$ V / 1..5 V**	3RK1207-2BQ40-0AA3	5.639,00
4AI - 4..20 mA / $\pm 20$ mA**	3RK1207-1BQ44-0AA3	6.479,00
4AI - $\pm 10$ V / 1..5 V**	3RK1207-2BQ44-0AA3	6.479,00
2AO - 4..20 mA / $\pm 20$ mA / 0..20 mA**	3RK1107-1BQ40-0AA3	5.978,00
2AO - $\pm 10$ V / 0..10 V / 1..5 V**	3RK1107-2BQ40-0AA3	5.978,00
<b>K60 Montaj Plakaları</b>		
Duvara montaj	3RK1901-0CA00	317,00
Standart raya montaj	3RK1901-0CB01	375,00

\*\*K60 montaj plakası dahil değildir. Ayrıca sipariş edilebilir.



3RK1 901-0CA00

# SENTRON koruma cihazları

## Sistem görünüm ve özellikler

### 3VA10-3VA26 Kodlandırma Sistematiği

Online konfigüratör:

[www.siemens.com/lowvoltage/configurator-3VA](http://www.siemens.com/lowvoltage/configurator-3VA)

		3VA	4	5	6	7	8	9	10	11	12	- 0AA0		
<b>Koruma Ünitesi</b>	Termik Manyetik		1											
	Elektronik		2											
<b>Boyut (Kasa Tipi)</b>	100 A		0											
	160 A		1											
	250 A		2											
	400 A		3											
	630 A		4											
	1000 A		5											
	1250 A		6											
<b>Anma Akımı</b>	8 A	3VA11	■	-	-	-	-	-	-	-	-	-	0	8
	12.5 A	3VA12	■	-	-	-	-	-	-	-	-	-	9	2
	16 A	3VA13	■	-	-	-	-	-	-	-	-	-	9	6
	20 A	3VA14	■	-	-	-	-	-	-	-	-	-	2	0
	25 A	3VA15	■	-	-	-	-	-	-	-	-	-	2	5
	32 A	3VA20	■	-	-	-	-	-	-	-	-	-	3	2
	40 A	3VA21	■	-	-	-	-	-	-	-	-	-	4	0
	50 A	3VA22	■	-	-	-	-	-	-	-	-	-	5	0
	63 A	3VA23	■	-	-	-	-	-	-	-	-	-	6	3
	80 A	3VA24	■	-	-	-	-	-	-	-	-	-	8	0
	100 A	3VA25	■	-	-	-	-	-	-	-	-	-	1	0
	125 A	3VA26	■	-	-	-	-	-	-	-	-	-	1	2
	160 A		-	■	-	-	-	-	-	-	-	-	1	6
	200 A		-	■	-	-	-	-	-	-	-	-	2	0
	250 A		-	■	■	-	-	-	-	-	-	-	2	5
	320 A		-	-	■	-	-	-	-	-	-	-	3	2
	400 A		-	-	■	■	-	-	-	-	-	-	4	0
	500 A		-	-	-	■	-	-	-	-	-	-	5	0
	630 A		-	-	-	■	■	-	-	-	-	-	6	3
	800 A		-	-	-	-	■	-	-	-	-	-	8	0
1000 A		-	-	-	-	-	■	-	-	-	-	1	0	
1250 A		-	-	-	-	-	-	■	-	-	-	1	2	
<b>Kısa Devre Kesme Kapasitesi Icu=Ics , 380...415V</b>	Aşırı Yük ve Kısa Devre Korumasız	3VA11	■	■	■	■	-	-	-	-	-	-	1	
	16 kA	3VA12	-	-	-	-	-	-	-	-	-	-	2	
	25 kA	3VA13	■	-	-	-	-	-	-	-	-	-	3	
	36 kA	3VA14	■	■	■	■	-	-	-	-	-	-	4	
	55 kA	3VA15	■	■	■	■	■	-	-	-	-	-	5	
	70 kA	3VA20	■	■	■	■	■	-	-	-	-	-	6	
	85 kA	3VA21	-	-	-	-	■	■	■	■	■	■	6	
	110 kA	3VA22	-	-	■	■	■	■	■	■	■	■	7	
	150 kA	3VA23	-	-	-	-	■	■	■	■	■	■	8	
	200 kA	3VA24	-	-	-	-	-	■	■	■	■	■	9	

# SENTRON koruma cihazları

## Sistem görünüm ve özellikler

		3VA	4	5	6	7	8	9	10	11	12	- 0AA0					
		3VA11	3VA12	3VA13	3VA14	3VA15	3VA20	3VA21	3VA22	3VA23	3VA24	3VA25	3VA26				
<b>Termik Manyetik Koruma</b>	Korumasız	■	■	■	■	-	-	-	-	-	-	-	-	SD100	-	A	
	Hat Koruması	■	-	-	-	-	-	-	-	-	-	-	-	TM210	FTFM	D	
		■	-	-	-	-	-	-	-	-	-	-	-	TM220	ATFM	E	
		■	■	■	■	■	-	-	-	-	-	-	-	TM240	ATAM	F	
	Starter Koruması	■	-	-	-	-	-	-	-	-	-	-	-	TM110M	FM	G	
■		■	■	■	■	-	-	-	-	-	-	-	TM120M	AM	H		
<b>Nötr İletkeni Koruması (Termik Manyetik)</b>	Korumasız												A				
	Hat Koruması	Nötr İletkeni Korumasız											E				
		%50 Nötr İletkeni Koruması											F				
		%100 Nötr İletkeni Koruması											G				
Starter Koruması	Nötr İletkeni Korumasız											M					
<b>Elektronik Koruma</b>	Hat Koruması	-	-	-	-	-	■	■	■	■	■	■	■	ETU340	ELISA LI	H	K
		-	-	-	-	-	■	■	■	■	■	■	■	ETU320	LI	H	L
		-	-	-	-	-	■	■	■	■	■	■	■	ETU330	LIG	H	M
	Hat ve Jeneratör Koruması	-	-	-	-	-	■	■	■	■	■	■	■	ETU350	LSI	H	N
		-	-	-	-	-	■	■	■	■	■	■	■	ETU550	LSI	J	P
	Hat ve Jeneratör Koruması, Ekranlı	-	-	-	-	-	■	■	■	■	■	-	-	ETU560	LSIG	J	Q
		-	-	-	-	-	■	■	■	■	■	-	-	ETU850	LSI	K	P
	Hat ve Jeneratör Koruması, Ekranlı , Enerji Veri Toplama, Özelliği	-	-	-	-	-	■	■	■	■	■	■	■	ETU860	LSIG	K	Q
		-	-	-	-	-	■	■	■	■	■	■	■	ETU350M	LSI	M	N
	Motor Koruması , Ekranlı	-	-	-	-	-	■	■	■	■	■	■	-	ETU550M	LSI	M	P
Motor Koruması , Ekranlı , Enerji Veri Toplama Özelliği	-	-	-	-	-	■	■	■	■	■	■	-	ETU860M	LSIG	M	Q	
Starter Koruması	-	-	-	-	-	■	■	■	■	■	-	-	ETU310M	I	M	S	
<b>Kutup Sayısı</b>	1 Kutuplu	■	-	-	-	-	-	-	-	-	-	-				1	
	2 Kutuplu	■	-	-	-	-	-	-	-	-	-	-				2	
	3 Kutuplu	■	■	■	■	■	■	■	■	■	■	■				3	
	4 Kutuplu	■	■	■	■	■	■	■	■	■	■	■				4	
<b>Bağlantı Tipi</b>	Bara Bağlantı Adaptörlü	■	■	■	■	■	■	■	■	■	■	■				2	
	Blok Klemens Bağlantılı	■	-	-	-	-	■	■	-	-	-	-				6	

STSM (Sabit Termik Sabit Manyetik) : Termik ve Manyetik Ayarsız  
 ATSM (Ayarlı Termik Sabit Manyetik) : Termik Ayarlı ve Manyetik Ayarsız  
 ATAM (Ayarlı Termik Ayarlı Manyetik) : Termik Ayarlı ve Manyetik Ayarlı  
 SM (Sabit Manyetik) : Termik Koruma Yok , Manyetik Ayarsız  
 AM (Ayarlı manyetik) :Termik Koruma Yok , Manyetik Ayarlı

# SENTRON koruma cihazları

## 3VA kompakt tip güç şalterleri

### 3VA1 ve 3VA2 TİPİ KOMPAKT GÜÇ ŞALTERLERİ

3 kutuplu

#### HAT KORUMASINA YÖNELİK KOMPAKT GÜÇ ŞALTERLERİ

##### 3 Kutuplu Kompakt Şalterler (IEC60947-2 standardında)

- 3VA1 termik ayarlı, manyetik sabit, TM220 termik manyetik koruma ünitesi, blok klemens bağlantılı veya bara bağlantı adaptörlü
- 3VA1 termik ayarlı, manyetik ayarlı, TM240 termik manyetik koruma ünitesi, blok klemens bağlantılı veya bara bağlantı adaptörlü

380/415VAC/50Hz, Ics=Icu

Tip	Anma Akımı In(A)	Termik Ayar Sahası IR(A)	Manyetik Ayar Sahası li(A)	Koruma Ünitesi Tipi	Sipariş No	Kesme Kapasitesi (kA)	Birim Fiyatı TL	Min. Sipariş Adedi
3VA11	16	11 ... 16	320	TM220	3VA1196-4EE36-0AA0	36	2.613,00	1
	20	14 ... 20	320	TM220	3VA1120-4EE36-0AA0	36	2.613,00	1
	25	18 ... 25	320	TM220	3VA1125-4EE36-0AA0	36	2.613,00	1
	32	22 ... 32	320	TM220	3VA1132-4EE36-0AA0	36	2.613,00	1
	40	28 ... 40	400	TM220	3VA1140-4EE36-0AA0	36	2.613,00	1
	50	35 ... 50	500	TM220	3VA1150-4EE36-0AA0	36	2.613,00	1
	63	44 ... 63	630	TM220	3VA1163-4EE36-0AA0	36	2.613,00	1
	80	56 ... 80	800	TM220	3VA1180-4EE36-0AA0	36	2.613,00	1
	100	70 ... 100	1000	TM220	3VA1110-4EE36-0AA0	36	2.613,00	1
	125	88 ... 125	1250	TM220	3VA1112-4EE36-0AA0	36	3.380,00	1
160	112 ... 160	1600	TM220	3VA1116-4EE36-0AA0	36	3.594,00	1	



3VA11



TM220

3VA11	16	11 ... 16	160 ... 320	TM240	3VA1196-4EF36-0AA0	36	2.667,00	1
	20	14 ... 20	160 ... 320	TM240	3VA1120-4EF36-0AA0	36	2.667,00	1
	25	18 ... 25	160 ... 320	TM240	3VA1125-4EF36-0AA0	36	2.667,00	1
	32	22 ... 32	160 ... 320	TM240	3VA1132-4EF36-0AA0	36	2.667,00	1
	40	28 ... 40	200 ... 400	TM240	3VA1140-4EF36-0AA0	36	2.667,00	1
	50	35 ... 50	250 ... 500	TM240	3VA1150-4EF36-0AA0	36	2.667,00	1
	63	44 ... 63	315 ... 630	TM240	3VA1163-4EF36-0AA0	36	2.667,00	1
	80	56 ... 80	400 ... 800	TM240	3VA1180-4EF36-0AA0	36	2.667,00	1
	100	70 ... 100	500 ... 1000	TM240	3VA1110-4EF36-0AA0	36	2.667,00	1
	125	88 ... 125	625 ... 1250	TM240	3VA1112-4EF36-0AA0	36	3.519,00	1
160	112 ... 160	800 ... 1600	TM240	3VA1116-4EF36-0AA0	36	3.738,00	1	
3VA12	200	140 ... 200	1000...2000	TM240	3VA1220-4EF32-0AA0	36	4.977,00	1
	250	175 ... 250	1250...2500	TM240	3VA1225-4EF32-0AA0	36	5.288,00	1
3VA13	320	220 ... 320	1600...3200	TM240	3VA1332-4EF32-0AA0	36	11.085,00	1
	400	280 ... 400	2000...4000	TM240	3VA1340-4EF32-0AA0	36	13.076,00	1
3VA14	500	350 ... 500	2500...5000	TM240	3VA1450-4EF32-0AA0	36	15.080,00	1
	630	440 ... 630	2520...5040	TM240	3VA1463-4EF32-0AA0	36	17.967,00	1



3VA12



TM240

# SENTRON koruma cihazları

## 3VA kompakt tip güç şalterleri

### 3VA1 ve 3VA2 TİPİ KOMPAKT GÜÇ ŞALTERLERİ

3 kutuplu

#### HAT KORUMASINA YÖNELİK KOMPAKT GÜÇ ŞALTERLERİ

##### 3 Kutuplu Kompakt Şalterler (IEC60947-2 standardında)

- 3VA1 termik ayarlı, manyetik sabit, TM220 termik manyetik koruma ünitesi, blok klemens bağlantılı veya bara bağlantı adaptörlü
- 3VA1 termik ayarlı, manyetik ayarlı, TM240 termik manyetik koruma ünitesi, blok klemens bağlantılı veya bara bağlantı adaptörlü

380/415VAC/50Hz, Ics=Icu



3VA11



TM220

Tip	Anma Akımı In(A)	Termik Ayar Sahası IR(A)	Manyetik Ayar Sahası li(A)	Koruma Ünitesi Tipi	Sipariş No	Kesme Kapasitesi (kA)	Birim Fiyatı TL	Min. Sipariş Adedi
3VA11	16	11 ... 16	320	TM220	3VA1196-5EE36-0AA0	55	3.056,00	1
	20	14 ... 20	320	TM220	3VA1120-5EE36-0AA0	55	3.056,00	1
	25	18 ... 25	320	TM220	3VA1125-5EE36-0AA0	55	3.056,00	1
	32	22 ... 32	320	TM220	3VA1132-5EE36-0AA0	55	3.056,00	1
	40	28 ... 40	400	TM220	3VA1140-5EE36-0AA0	55	3.056,00	1
	50	35 ... 50	500	TM220	3VA1150-5EE36-0AA0	55	3.056,00	1
	63	44 ... 63	630	TM220	3VA1163-5EE36-0AA0	55	3.056,00	1
	80	56 ... 80	800	TM220	3VA1180-5EE36-0AA0	55	3.056,00	1
	100	70 ... 100	1000	TM220	3VA1110-5EE36-0AA0	55	3.056,00	1
	125	88 ... 125	1250	TM220	3VA1112-5EE36-0AA0	55	4.200,00	1
	160	112 ... 160	1600	TM220	3VA1116-5EE36-0AA0	55	4.473,00	1



3VA12



TM240

3VA11	16	11 ... 16	160 ... 320	TM240	3VA1196-5EF36-0AA0	55	3.201,00	1
	20	14 ... 20	160 ... 320	TM240	3VA1120-5EF36-0AA0	55	3.201,00	1
	25	18 ... 25	160 ... 320	TM240	3VA1125-5EF36-0AA0	55	3.201,00	1
	32	22 ... 32	160 ... 320	TM240	3VA1132-5EF36-0AA0	55	3.201,00	1
	40	28 ... 40	200 ... 400	TM240	3VA1140-5EF36-0AA0	55	3.201,00	1
	50	35 ... 50	250 ... 500	TM240	3VA1150-5EF36-0AA0	55	3.201,00	1
	63	44 ... 63	315 ... 630	TM240	3VA1163-5EF36-0AA0	55	3.201,00	1
	80	56 ... 80	400 ... 800	TM240	3VA1180-5EF36-0AA0	55	3.201,00	1
	100	70 ... 100	500 ... 1000	TM240	3VA1110-5EF36-0AA0	55	3.201,00	1
	125	88 ... 125	625 ... 1250	TM240	3VA1112-5EF36-0AA0	55	4.394,00	1
	160	112 ... 160	800 ... 1600	TM240	3VA1116-5EF36-0AA0	55	4.674,00	1
3VA12	200	140 ... 200	1000...2000	TM240	3VA1220-5EF32-0AA0	55	5.946,00	1
	250	175 ... 250	1250...2500	TM240	3VA1225-5EF32-0AA0	55	6.231,00	1
3VA13	320	220 ... 320	1600...3200	TM240	3VA1332-5EF32-0AA0	55	12.171,00	1
	400	280 ... 400	2000...4000	TM240	3VA1340-5EF32-0AA0	55	13.656,00	1
3VA14	500	350 ... 500	2500...5000	TM240	3VA1450-5EF32-0AA0	55	16.589,00	1
	630	440 ... 630	2520...5040	TM240	3VA1463-5EF32-0AA0	55	19.397,00	1
3VA15	800	560 ... 800	4000...8000	TM240	3VA1580-5EF32-0AA0	55	24.011,00	1
	1000	700 ... 1000	5000...10000	TM240	3VA1510-5EF32-0AA0	55	32.114,00	1

# SENTRON koruma cihazları

## 3VA kompakt tip güç şalterleri

### 3VA1 ve 3VA2 TİPİ KOMPAKT GÜÇ ŞALTERLERİ

3 kutuplu

#### HAT KORUMASINA YÖNELİK KOMPAKT GÜÇ ŞALTERLERİ

##### 3 Kutuplu Kompakt Şalterler (IEC60947-2 standardında)

- 3VA1 termik ayarlı, manyetik ayarlı, TM240 termik manyetik koruma ünitesi, blok klemens bağlantılı veya bara bağlantı adaptörlü

380/415VAC/50Hz , Ics=Icu



3VA15

Tip	Anma Akımı In(A)	Termik Ayar Sahası IR(A)	Manyetik Ayar Sahası li(A)	Koruma Ünitesi Tipi	Sipariş No	Kesme Kapasitesi (kA)	Birim Fiyatı TL	Min. Sipariş Adedi
3VA11	16	11 ... 16	160 ... 320	TM240	3VA1196-6EF36-0AA0	70	3.752,00	1
	20	14 ... 20	160 ... 320	TM240	3VA1120-6EF36-0AA0	70	3.752,00	1
	25	18 ... 25	160 ... 320	TM240	3VA1125-6EF36-0AA0	70	3.752,00	1
	32	22 ... 32	160 ... 320	TM240	3VA1132-6EF36-0AA0	70	3.752,00	1
	40	28 ... 40	200 ... 400	TM240	3VA1140-6EF36-0AA0	70	3.752,00	1
	50	35 ... 50	250 ... 500	TM240	3VA1150-6EF36-0AA0	70	3.752,00	1
	63	44 ... 63	315 ... 630	TM240	3VA1163-6EF36-0AA0	70	3.752,00	1
	80	56 ... 80	400 ... 800	TM240	3VA1180-6EF36-0AA0	70	3.752,00	1
	100	70 ... 100	500 ... 1000	TM240	3VA1110-6EF36-0AA0	70	3.752,00	1
	125	88 ... 125	625 ... 1250	TM240	3VA1112-6EF36-0AA0	70	5.498,00	1
	160	112 ... 160	800 ... 1600	TM240	3VA1116-6EF36-0AA0	70	5.847,00	1
3VA12	200	140 ... 200	1000 ... 2000	TM240	3VA1220-6EF32-0AA0	70	8.013,00	1
	250	175 ... 250	1250 ... 2500	TM240	3VA1225-6EF32-0AA0	70	8.393,00	1
3VA13	320	220 ... 320	1600...3200	TM240	3VA1332-6EF32-0AA0	70	13.808,00	1
	400	280 ... 400	2000...4000	TM240	3VA1340-6EF32-0AA0	70	15.488,00	1
3VA14	500	350 ... 500	2500...5000	TM240	3VA1450-6EF32-0AA0	70	18.851,00	1
	630	440 ... 630	2520...5040	TM240	3VA1463-6EF32-0AA0	70	22.052,00	1
3VA15	800	560 ... 800	4000...8000	TM240	3VA1580-6EF32-0AA0	70	27.252,00	1
	1000	700 ... 1000	5000...10000	TM240	3VA1510-6EF32-0AA0	70	38.820,00	1

#### KORUMASIZ YÜK AYIRICILAR

Koruma ünitesiz 3 Kutuplu Yük Ayırıcılar (IEC60947-3 standardında)



3VA13

#### 3 kutuplu 380/415VAC/50Hz

3VA11	63	--	--	--	3VA1163-1AA36-0AA0	--	2.651,00	1
	100	--	--	--	3VA1110-1AA36-0AA0	--	2.651,00	1
	125	--	--	--	3VA1112-1AA36-0AA0	--	2.999,00	1
	160	--	--	--	3VA1116-1AA36-0AA0	--	3.111,00	1
3VA12	250	--	--	--	3VA1225-1AA32-0AA0	--	4.140,00	1
3VA13	400	--	--	--	3VA1340-1AA32-0AA0	--	6.171,00	1
3VA14	630	--	--	--	3VA1463-1AA32-0AA0	--	10.035,00	1



# SENTRON koruma cihazları

## 3VA kompakt tip güç şalterleri

### 3VA1 ve 3VA2 TİPİ KOMPAKT GÜÇ ŞALTERLERİ

3 kutuplu

#### HAT KORUMASINA YÖNELİK KOMPAKT GÜÇ ŞALTERLERİ

##### 3 Kutuplu Kompakt Şalterler (IEC60947-2 standardında)

- 3VA2 tipi termik ve manyetik ayarlı LI korumalı ETU320 elektronik koruma ünitesi, bara bağlantı adaptörü

#### 380/415VAC/50Hz , Ics=Icu

Tip	Anma Akımı In(A)	Termik Ayar Sahası IR(A)	Manyetik Ayar Sahası li(A)	Koruma Ünitesi Tipi	Sipariş No	Kesme Kapasitesi (kA)	Birim Fiyatı TL	Min. Sipariş Adedi
3VA23	400	160 ... 400	600 ... 4000	ETU320	3VA2340-4HL32-0AA0	36	14.325,00	1
3VA24	630	250 ... 630	945 ... 6300	ETU320	3VA2463-4HL32-0AA0	36	19.196,00	1
3VA21	63	25 ... 63	95 ... 756	ETU320	3VA2163-5HL32-0AA0	55	4.587,00	1
	100	40 ... 100	150 ... 1200	ETU320	3VA2110-5HL32-0AA0	55	4.791,00	1
	160	63 ... 160	240 ... 1600	ETU320	3VA2116-5HL32-0AA0	55	9.150,00	1
3VA22	250	100 ... 250	375 ... 2500	ETU320	3VA2225-5HL32-0AA0	55	12.012,00	1
3VA23	400	160 ... 400	600 ... 4000	ETU320	3VA2340-5HL32-0AA0	55	15.756,00	1
3VA24	630	250 ... 630	945 ... 6300	ETU320	3VA2463-5HL32-0AA0	55	21.123,00	1
3VA25	800	320 ... 800	1200...8000	ETU320	3VA2580-5HL32-0AA0	55	28.158,00	1
	1000	400 ... 1000	1500...10000	ETU320	3VA2510-5HL32-0AA0	55	37.623,00	1
3VA26	1250	500 ... 1250	1875...12500	ETU320	3VA2612-5HL32-0AA0	55	37.934,00	1
3VA27(*)	1250	500 ... 1250	1875...18750	ETU320	3VA2712-5AB03-0AA0	55	39.407,00	1
	1600	640 ... 1600	2400...24000	ETU320	3VA2716-5AB03-0AA0	55	52.541,00	1
3VA21	63	25 ... 63	95 ... 756	ETU320	3VA2163-6HL32-0AA0	85	6.678,00	1
	100	40 ... 100	150 ... 1200	ETU320	3VA2110-6HL32-0AA0	85	7.218,00	1
	160	63 ... 160	240 ... 1600	ETU320	3VA2116-6HL32-0AA0	85	10.946,00	1
3VA22	250	100 ... 250	375 ... 2500	ETU320	3VA2225-6HL32-0AA0	85	14.348,00	1
3VA23	400	160 ... 400	600 ... 4000	ETU320	3VA2340-6HL32-0AA0	85	19.037,00	1
3VA24	630	250 ... 630	945 ... 6300	ETU320	3VA2463-6HL32-0AA0	85	24.773,00	1
3VA25	800	320 ... 800	1200...8000	ETU320	3VA2580-6HL32-0AA0	85	35.588,00	1
	1000	400 ... 1000	1500...10000	ETU320	3VA2510-6HL32-0AA0	85	39.542,00	1
3VA26	1250	500... 1200	1875...12500	ETU320	3VA2612-6HL32-0AA0	85	40.920,00	1
3VA27(*)	1250	500 ... 1250	1875...18750	ETU320	3VA2712-6AB03-0AA0	85	43.263,00	1
	1600	640 ... 1600	2400...24000	ETU320	3VA2716-6AB03-0AA0	85	57.627,00	1

(\*): 3VA27 Mandallı tiptir. Motor takılamaz. Motor takılabilen tipler aşağıda belirtilmiştir.

#### 3VA27 - 3 Kutuplu, motor takılabilen, ETU350 LSI elektronik koruma ünitesi

3VA27	800	320 ... 800	1200...12000	ETU350	3VA2780-1AC03-0AA0	55	30.294,00	1
	1000	400 ... 1000	1500...15000	ETU350	3VA2710-1AC03-0AA0	55	38.148,00	1
	1250	500 ... 1250	1875...18750	ETU350	3VA2712-1AC03-0AA0	55	43.923,00	1
	1600	640 ... 1600	2400...24000	ETU350	3VA2716-1AC03-0AA0	55	57.456,00	1
3VA27	800	320 ... 800	1200...12000	ETU350	3VA2780-2AC03-0AA0	85	36.026,00	1
	1000	400 ... 1000	1500...15000	ETU350	3VA2710-2AC03-0AA0	85	40.247,00	1
	1250	500 ... 1250	1875...18750	ETU350	3VA2712-2AC03-0AA0	85	45.461,00	1
	1600	640 ... 1600	2400...24000	ETU350	3VA2716-2AC03-0AA0	85	59.825,00	1

\* 3VA27 tip devre kesici aksesuarları için 68-69'a bakınız.

# SETRON koruma cihazları

## 3VA kompakt tip güç şalterleri, starter ve motor koruma

### 3VA KOMPAKT TİP GÜÇ ŞALTERLERİ

3 kutuplu

#### 3 KUTUPLU STARTER KORUMA ŞALTERİ (IEC60947-2 STANDARDINDA)

- TM120M sadece manyetik korumalı

IE3'e  
hazır mısınız?



#### 3 kutuplu

380/415VAC/50Hz



3VA11

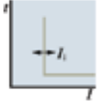

TM120M

Tip	Anma Akımı In(A)	Termik Ayar Sahası IR(A)	Manyetik Ayar Sahası li(A)	Koruma Ünitesi Tipi	Sipariş No	Kesme Kapasitesi (kA)	Birim Fiyatı TL	Min. Sipariş Adedi
3VA11	32	--	220 ... 510	TM120M	3VA1132-5MH36-0AA0	55	3.503,00	1
	40	--	280 ... 640	TM120M	3VA1140-5MH36-0AA0	55	3.503,00	1
	50	--	350 ... 800	TM120M	3VA1150-5MH36-0AA0	55	3.503,00	1
	63	--	440 ... 1010	TM120M	3VA1163-5MH36-0AA0	55	3.503,00	1
	80	--	560 ... 1280	TM120M	3VA1180-5MH36-0AA0	55	3.503,00	1
	100	--	700 ... 1600	TM120M	3VA1110-5MH36-0AA0	55	3.503,00	1
	125	--	875 ... 2000	TM120M	3VA1112-5MH36-0AA0	55	4.518,00	1
3VA12	160	--	1120 ... 2560	TM120M	3VA1216-5MH32-0AA0	55	5.271,00	1
	200	--	1400 ... 2800	TM120M	3VA1220-5MH32-0AA0	55	6.621,00	1
3VA13	250	--	2000 ... 4000	TM120M	3VA1325-5MH32-0AA0	55	7.289,00	1
	320	--	2240 ... 4480	TM120M	3VA1332-5MH32-0AA0	55	10.040,00	1
3VA14	400	--	3200 ... 6400	TM120M	3VA1440-5MH32-0AA0	55	10.652,00	1
	500	--	4000 ... 8000	TM120M	3VA1450-5MH32-0AA0	55	14.781,00	1
3VA15	630	--	5040 ... 9450	TM120M	3VA1563-5MH32-0AA0	55	16.973,00	1
	800	--	4800 ... 9600	TM120M	3VA1580-5MH32-0AA0	55	22.455,00	1

3VA11	32	--	220 ... 510	TM120M	3VA1132-6MH36-0AA0	70	4.097,00	1
	40	--	280 ... 640	TM120M	3VA1140-6MH36-0AA0	70	4.097,00	1
	50	--	350 ... 800	TM120M	3VA1150-6MH36-0AA0	70	4.097,00	1
	63	--	440 ... 1010	TM120M	3VA1163-6MH36-0AA0	70	4.097,00	1
	80	--	560 ... 1280	TM120M	3VA1180-6MH36-0AA0	70	4.097,00	1
	100	--	700 ... 1600	TM120M	3VA1110-6MH36-0AA0	70	4.097,00	1
	125	--	875 ... 2000	TM120M	3VA1112-6MH36-0AA0	70	5.640,00	1
3VA12	160	--	1120 ... 2560	TM120M	3VA1216-6MH32-0AA0	70	6.345,00	1
	200	--	1400 ... 2800	TM120M	3VA1220-6MH32-0AA0	70	7.809,00	1
3VA13	250	--	2000 ... 4000	TM120M	3VA1325-6MH32-0AA0	70	8.793,00	1
	320	--	2240 ... 4480	TM120M	3VA1332-6MH32-0AA0	70	12.035,00	1
3VA14	400	--	3200 ... 6400	TM120M	3VA1440-6MH32-0AA0	70	15.833,00	1
	500	--	4000 ... 8000	TM120M	3VA1450-6MH32-0AA0	70	17.106,00	1
3VA15	630	--	5040 ... 9450	TM120M	3VA1563-6MH32-0AA0	70	18.407,00	1
	800	--	4800 ... 9600	TM120M	3VA1580-6MH32-0AA0	70	24.741,00	1



3VA22



ETU350M

#### 3 Kutuplu Motor Koruma Şalteri (IEC60947-2 standardında)

- \* 3VA2 tipi LSI fonksiyonlu ( $I_i = 15xI_n$ ), ETU350M elektronik koruma ünitesi, bara bağlantı adaptörlü

380/415VAC/50Hz

#### 3 kutuplu

3VA21	25	10 ... 25	75...375	ETU350M	3VA2125-5MN32-0AA0	55	5.525,00	1
	40	16 ... 40	120...600	ETU350M	3VA2140-5MN32-0AA0	55	5.525,00	1
	63	25 ... 63	189...945	ETU350M	3VA2163-5MN32-0AA0	55	5.525,00	1
	100	40 ... 100	360...1500	ETU350M	3VA2110-5MN32-0AA0	55	6.000,00	1
3VA22	160	63 ... 160	480...2400	ETU350M	3VA2216-5MN32-0AA0	55	8.222,00	1
	200	80 ... 200	600...3000	ETU350M	3VA2220-5MN32-0AA0	55	9.576,00	1
3VA23	250	100 ... 250	750...3750	ETU350M	3VA2325-5MN32-0AA0	55	15.884,00	1
3VA24	400	160 ... 400	1200...6000	ETU350M	3VA2440-5MN32-0AA0	55	17.820,00	1
	500	200 ... 500	1500...7500	ETU350M	3VA2450-5MN32-0AA0	55	20.322,00	1
3VA25	630	250 ... 630	1890 ... 9450	ETU350M	3VA2563-5MN32-0AA0	55	22.371,00	1
	800	320 ... 800	2400...12000	ETU350M	3VA2580-5MN32-0AA0	55	28.007,00	1

# SENTRON koruma cihazları

## 3VA kompakt tip güç şalterleri

### 3VA1 ve 3VA2 TİPİ KOMPAKT GÜÇ ŞALTERLERİ

4 kutuplu

#### HAT KORUMASINA YÖNELİK KOMPAKT GÜÇ ŞALTERLERİ

##### 4 Kutuplu Kompakt Şalterler (IEC60947-2 standardında)

- 3VA1 termik ayarlı, manyetik sabit, TM220 termik manyetik koruma ünitesi, blok klemens bağlantılı veya bara bağlantı adaptörlü
- 3VA1 termik ayarlı, manyetik ayarlı, TM240 termik manyetik koruma ünitesi, blok klemens bağlantılı veya bara bağlantı adaptörlü

380/415VAC/50Hz, Ics=Icu



3VA11



TM220

Tip	Anma Akımı In(A)	Termik Ayar Sahası IR(A)	Manyetik Ayar Sahası li(A)	Koruma Ünitesi Tipi	Sipariş No	Kesme Kapasitesi (kA)	Birim Fiyatı TL	Min. Sipariş Adedi
3VA11	16	11 ... 16	320	TM220	3VA1196-4EE46-0AA0	36	3.135,00	1
	20	14 ... 20	320	TM220	3VA1120-4EE46-0AA0	36	3.135,00	1
	25	18 ... 25	320	TM220	3VA1125-4EE46-0AA0	36	3.135,00	1
	32	22 ... 32	320	TM220	3VA1132-4EE46-0AA0	36	3.135,00	1
	40	28 ... 40	400	TM220	3VA1140-4EE46-0AA0	36	3.135,00	1
	50	35 ... 50	500	TM220	3VA1150-4EE46-0AA0	36	3.135,00	1
	63	44 ... 63	630	TM220	3VA1163-4EE46-0AA0	36	3.135,00	1
	80	56 ... 80	800	TM220	3VA1180-4EE46-0AA0	36	3.375,00	1
	100	70 ... 100	1000	TM220	3VA1110-4EE46-0AA0	36	3.774,00	1
	125	88 ... 125	1250	TM220	3VA1112-4EE46-0AA0	36	6.042,00	1
160	112 ... 160	1600	TM220	3VA1116-4EE46-0AA0	36	6.876,00	1	



3VA13

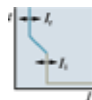

TM240

3VA11	16	11 ... 16	160 ... 320	TM240	3VA1196-4EF46-0AA0	36	3.254,00	1
	20	14 ... 20	160 ... 320	TM240	3VA1120-4EF46-0AA0	36	3.254,00	1
	25	18 ... 25	160 ... 320	TM240	3VA1125-4EF46-0AA0	36	3.254,00	1
	32	22 ... 32	160 ... 320	TM240	3VA1132-4EF46-0AA0	36	3.254,00	1
	40	28 ... 40	200 ... 400	TM240	3VA1140-4EF46-0AA0	36	3.254,00	1
	50	35 ... 50	250 ... 500	TM240	3VA1150-4EF46-0AA0	36	3.254,00	1
	63	44 ... 63	315 ... 630	TM240	3VA1163-4EF46-0AA0	36	3.254,00	1
	80	56 ... 80	400 ... 800	TM240	3VA1180-4EF46-0AA0	36	3.537,00	1
	100	70 ... 100	500 ... 1000	TM240	3VA1110-4EF46-0AA0	36	3.878,00	1
	125	88 ... 125	625 ... 1250	TM240	3VA1112-4EF46-0AA0	36	6.219,00	1
160	112 ... 160	800 ... 1600	TM240	3VA1116-4EF46-0AA0	36	7.080,00	1	
3VA12	200	140 ... 200	1000...2000	TM240	3VA1220-4EF42-0AA0	36	8.654,00	1
	250	175 ... 250	1250...2500	TM240	3VA1225-4EF42-0AA0	36	9.990,00	1
3VA13	320	220 ... 320	1600...3200	TM240	3VA1332-4EF42-0AA0	36	14.330,00	1
	400	280 ... 400	2000...4000	TM240	3VA1340-4EF42-0AA0	36	16.935,00	1
3VA14	500	350 ... 500	2500...5000	TM240	3VA1450-4EF42-0AA0	36	19.602,00	1
	630	440 ... 630	2520...5040	TM240	3VA1463-4EF42-0AA0	36	24.564,00	1

# SENTRON koruma cihazları

## 3VA tip kompakt güç şalterleri

### 3VA1 ve 3VA2 TİPİ KOMPAKT GÜÇ ŞALTERLERİ

4 kutuplu

#### HAT KORUMASINA YÖNELİK KOMPAKT GÜÇ ŞALTERLERİ

##### 4 Kutuplu Kompakt Şalterler (IEC60947-2 standardında)

- 3VA1 termik ayarlı, manyetik sabit, TM220 termik manyetik koruma ünitesi, blok klemens bağlantılı veya bara bağlantı adaptörlü
- 3VA1 termik ayarlı, manyetik ayarlı, TM240 termik manyetik koruma ünitesi, blok klemens bağlantılı veya bara bağlantı adaptörlü

380/415VAC/50Hz, Ics=Icu



3VA11



TM220

Tip	Anma Akımı I <sub>n</sub> (A)	Termik Ayar Sahası I <sub>R</sub> (A)	Manyetik Ayar Sahası I <sub>l</sub> (A)	Koruma Ünitesi Tipi	Sipariş No	Kesme Kapasitesi (kA)	Birim Fiyatı TL	Min. Sipariş Adedi
3VA11	16	11 ... 16	320	TM220	3VA1196-5EE46-0AA0	55	3.519,00	1
	20	14 ... 20	320	TM220	3VA1120-5EE46-0AA0	55	3.519,00	1
	25	18 ... 25	320	TM220	3VA1125-5EE46-0AA0	55	3.519,00	1
	32	22 ... 32	320	TM220	3VA1132-5EE46-0AA0	55	3.519,00	1
	40	28 ... 40	400	TM220	3VA1140-5EE46-0AA0	55	3.519,00	1
	50	35 ... 50	500	TM220	3VA1150-5EE46-0AA0	55	3.519,00	1
	63	44 ... 63	630	TM220	3VA1163-5EE46-0AA0	55	3.519,00	1
	80	56 ... 80	800	TM220	3VA1180-5EE46-0AA0	55	3.728,00	1
	100	70 ... 100	1000	TM220	3VA1110-5EE46-0AA0	55	4.338,00	1
	125	88 ... 125	1250	TM220	3VA1112-5EE46-0AA0	55	6.225,00	1
	160	112 ... 160	1600	TM220	3VA1116-5EE46-0AA0	55	7.080,00	1



3VA13



TM240

3VA11	16	11 ... 16	160 ... 320	TM240	3VA1196-5EF46-0AA0	55	3.680,00	1
	20	14 ... 20	160 ... 320	TM240	3VA1120-5EF46-0AA0	55	3.680,00	1
	25	18 ... 25	160 ... 320	TM240	3VA1125-5EF46-0AA0	55	3.680,00	1
	32	22 ... 32	160 ... 320	TM240	3VA1132-5EF46-0AA0	55	3.680,00	1
	40	28 ... 40	200 ... 400	TM240	3VA1140-5EF46-0AA0	55	3.680,00	1
	50	35 ... 50	250 ... 500	TM240	3VA1150-5EF46-0AA0	55	3.680,00	1
	63	44 ... 63	315 ... 630	TM240	3VA1163-5EF46-0AA0	55	3.680,00	1
	80	56 ... 80	400 ... 800	TM240	3VA1180-5EF46-0AA0	55	3.902,00	1
	100	70 ... 100	500 ... 1000	TM240	3VA1110-5EF46-0AA0	55	4.550,00	1
	125	88 ... 125	625 ... 1250	TM240	3VA1112-5EF46-0AA0	55	6.507,00	1
	160	112 ... 160	800 ... 1600	TM240	3VA1116-5EF46-0AA0	55	7.401,00	1
	3VA12	200	140 ... 200	1000...2000	TM240	3VA1220-5EF42-0AA0	55	9.059,00
3VA12	250	175 ... 250	1250...2500	TM240	3VA1225-5EF42-0AA0	55	10.508,00	1
3VA13	320	220 ... 320	1600...3200	TM240	3VA1332-5EF42-0AA0	55	15.806,00	1
	400	280 ... 400	2000...4000	TM240	3VA1340-5EF42-0AA0	55	17.729,00	1
3VA14	500	350 ... 500	2500...5000	TM240	3VA1450-5EF42-0AA0	55	21.581,00	1
	630	440 ... 630	2520...5040	TM240	3VA1463-5EF42-0AA0	55	25.212,00	1
3VA15	800	560 ... 800	4000...8000	TM240	3VA1580-5EF42-0AA0	55	32.634,00	1
	1000	700 ... 1000	5000...10000	TM240	3VA1510-5EF42-0AA0	55	43.730,00	1

# SENTRON koruma cihazları

## 3VA tip kompakt güç şalterleri

### 3VA1 ve 3VA2 TİPİ KOMPAKT GÜÇ ŞALTERLERİ

4 kutuplu

#### HAT KORUMASINA YÖNELİK KOMPAKT GÜÇ ŞALTERLERİ

##### 4 Kutuplu Kompakt Şalterler (IEC60947-2 standardında)

- 3VA1 termik ayarlı, manyetik ayarlı, TM240 termik manyetik koruma ünitesi, blok klemens bağlantılı veya bara bağlantı adaptörlü

380/415VAC/50Hz , Ics=Icu



3VA15

Tip	Anma Akımı I <sub>n</sub> (A)	Termik Ayar Sahası I <sub>R</sub> (A)	Manyetik Ayar Sahası I <sub>i</sub> (A)	Koruma Ünitesi Tipi	Sipariş No	Kesme Kapasitesi (kA)	Birim Fiyatı TL	Min. Sipariş Adedi
3VA11	16	11 ... 16	160 ... 320	TM240	3VA1196-6EF46-0AA0	70	4.313,00	1
	20	14 ... 20	160 ... 320	TM240	3VA1120-6EF46-0AA0	70	4.313,00	1
	25	18 ... 25	160 ... 320	TM240	3VA1125-6EF46-0AA0	70	4.313,00	1
	32	22 ... 32	160 ... 320	TM240	3VA1132-6EF46-0AA0	70	4.313,00	1
	40	28 ... 40	200 ... 400	TM240	3VA1140-6EF46-0AA0	70	4.313,00	1
	50	35 ... 50	250 ... 500	TM240	3VA1150-6EF46-0AA0	70	4.313,00	1
	63	44 ... 63	315 ... 630	TM240	3VA1163-6EF46-0AA0	70	4.313,00	1
	80	56 ... 80	400 ... 800	TM240	3VA1180-6EF46-0AA0	70	4.566,00	1
	100	70 ... 100	500 ... 1000	TM240	3VA1110-6EF46-0AA0	70	5.319,00	1
	125	88 ... 125	625 ... 1250	TM240	3VA1112-6EF46-0AA0	70	8.706,00	1
160	112 ... 160	800 ... 1600	TM240	3VA1116-6EF46-0AA0	70	9.911,00	1	
3VA12	200	140 ... 200	1000 ... 2000	TM240	3VA1220-6EF42-0AA0	70	11.940,00	1
	250	175 ... 250	1250 ... 2500	TM240	3VA1225-6EF42-0AA0	70	12.947,00	1
3VA13	320	220 ... 320	1600...3200	TM240	3VA1332-6EF42-0AA0	70	17.984,00	1
	400	280 ... 400	2000...4000	TM240	3VA1340-6EF42-0AA0	70	20.172,00	1
3VA14	500	350 ... 500	2500...5000	TM240	3VA1450-6EF42-0AA0	70	24.501,00	1
	630	440 ... 630	2520...5040	TM240	3VA1463-6EF42-0AA0	70	28.787,00	1
3VA15	800	560 ... 800	4000...8000	TM240	3VA1580-6EF42-0AA0	70	38.780,00	1
	1000	700 ... 1000	5000...10000	TM240	3VA1510-6EF42-0AA0	70	55.451,00	1

#### KORUMASIZ YÜK AYIRICILAR

Koruma ünitesiz 4 Kutuplu Yük Ayırıcılar (IEC60947-3 standardında)



3VA14

4 kutuplu 380/415VAC/50Hz

3VA11	63	--	--	--	3VA1163-1AA46-0AA0	--	2.760,00	1
	100	--	--	--	3VA1110-1AA46-0AA0	--	2.760,00	1
	125	--	--	--	3VA1112-1AA46-0AA0	--	4.271,00	1
	160	--	--	--	3VA1116-1AA46-0AA0	--	4.458,00	1
3VA12	250	--	--	--	3VA1225-1AA42-0AA0	--	5.339,00	1
3VA13	400	--	--	--	3VA1340-1AA42-0AA0	--	7.932,00	1
3VA14	500	--	--	--	3VA1450-1AA42-0AA0	--	12.390,00	1

# SENTRON koruma cihazları

## 3VA tip kompakt güç şalterleri

### 3VA1 ve 3VA2 TİPİ KOMPAKT GÜÇ ŞALTERLERİ

4 kutuplu

#### HAT KORUMASINA YÖNELİK KOMPAKT GÜÇ ŞALTERLERİ

##### 4 Kutuplu Kompakt Şalterler (IEC60947-2 standardında)

- 3VA2 tipi termik ve manyetik ayarlı LI korumalı ETU320 elektronik koruma ünitesi, bara bağlantı adaptörü

#### 380/415VAC/50Hz, Ics=Icu

Tip	Anma Akımı I <sub>n</sub> (A)	Termik Ayar Sahası I <sub>R</sub> (A)	Manyetik Ayar Sahası I <sub>i</sub> (A)	Koruma Ünitesi Tipi	Sipariş No	Kesme Kapasitesi (kA)	Birim Fiyatı TL	Min. Sipariş Adedi
3VA23	400	160 ... 400	600 ... 4000	ETU320	3VA2340-4HL42-0AA0	36	18.917,00	1
3VA24	630	250 ... 630	945 ... 6300	ETU320	3VA2463-4HL42-0AA0	36	21.251,00	1



3VA23



ETU320

3VA21	63	25 ... 63	95 ... 756	ETU320	3VA2163-5HL42-0AA0	55	5.631,00	1
	100	40 ... 100	150 ... 1200	ETU320	3VA2110-5HL42-0AA0	55	7.980,00	1
	160	63 ... 160	240 ... 1600	ETU320	3VA2116-5HL42-0AA0	55	9.263,00	1
3VA22	250	100 ... 250	375 ... 2500	ETU320	3VA2225-5HL42-0AA0	55	12.230,00	1
3VA23	400	160 ... 400	600 ... 4000	ETU320	3VA2340-5HL42-0AA0	55	20.813,00	1
3VA24	630	250 ... 630	945 ... 6300	ETU320	3VA2463-5HL42-0AA0	55	23.180,00	1
3VA25	800	320 ... 800	1200...8000	ETU320	3VA2580-5HL42-0AA0	55	36.482,00	1
	1000	400 ... 1000	1500...10000	ETU320	3VA2510-5HL42-0AA0	55	48.914,00	1
3VA26	1250	500 ... 1250	1875...12500	ETU320	3VA2612-5HL42-0AA0	55	50.544,00	1
3VA27(*)	1250	500 ... 1250	1875...18750	ETU320	3VA2712-5AB13-0AA0	55	53.004,00	1
	1600	640 ... 1600	2400...24000	ETU320	3VA2716-5AB13-0AA0	55	71.301,00	1



3VA26

3VA21	63	25 ... 63	95 ... 756	ETU320	3VA2163-6HL42-0AA0	85	6.188,00	1
	100	40 ... 100	150 ... 1200	ETU320	3VA2110-6HL42-0AA0	85	6.732,00	1
	160	63 ... 160	240 ... 1600	ETU320	3VA2116-6HL42-0AA0	85	10.365,00	1
3VA22	250	100 ... 250	375 ... 2500	ETU320	3VA2225-6HL42-0AA0	85	13.758,00	1
3VA23	400	160 ... 400	600 ... 4000	ETU320	3VA2340-6HL42-0AA0	85	23.928,00	1
3VA24	630	250 ... 630	945 ... 6300	ETU320	3VA2463-6HL42-0AA0	85	26.669,00	1
3VA25	800	320 ... 800	1200...8000	ETU320	3VA2580-6HL42-0AA0	85	39.039,00	1
	1000	400 ... 1000	1500...10000	ETU320	3VA2510-6HL42-0AA0	85	52.352,00	1
3VA26	1250	500...1250	1875...12500	ETU320	3VA2612-6HL42-0AA0	85	57.303,00	1
3VA27(*)	1250	500 ... 1250	1875...18750	ETU320	3VA2712-6AB13-0AA0	85	58.262,00	1
	1600	640 ... 1600	2400...24000	ETU320	3VA2716-6AB13-0AA0	85	78.375,00	1

(\*): 3VA27 Mandallı tiptir. Motor takılamaz. Motor takılabilen tipler aşağıda belirtilmiştir.

#### 3VA27 - 4 Kutuplu, motor takılabilen, ETU350 LSI elektronik koruma ünitesi

3VA27	800	320 ... 800	1200...12000	ETU350	3VA2780-1AC13-0AA0	55	41.669,00	1
	1000	400 ... 1000	1500...15000	ETU350	3VA2710-1AC13-0AA0	55	52.973,00	1
	1250	500 ... 1250	1875...18750	ETU350	3VA2712-1AC13-0AA0	55	61.172,00	1
	1600	640 ... 1600	2400...24000	ETU350	3VA2716-1AC13-0AA0	55	80.379,00	1
3VA27	800	320 ... 800	1200...12000	ETU350	3VA2780-2AC13-0AA0	85	49.824,00	1
	1000	400 ... 1000	1500...15000	ETU350	3VA2710-2AC13-0AA0	85	55.841,00	1
	1250	500 ... 1250	1875...18750	ETU350	3VA2712-2AC13-0AA0	85	63.398,00	1
	1600	640 ... 1600	2400...24000	ETU350	3VA2716-2AC13-0AA0	85	83.484,00	1

\* 3VA27 tip devre kesici aksesuarları için Sayfa 68-69'a bakınız.



3VA27



# SENTRON koruma cihazları

## 3VA kompakt tip haberleşebilen güç şalterleri

### 3VA21, 3VA22, 3VA23 ve 3VA24 TİPİ KOMPAKT GÜÇ ŞALTERLERİ

3 ve 4 kutuplu

#### HAT KORUMASI VE HABERLEŞME ÖZELLİĞİ OLAN KOMPAKT GÜÇ ŞALTERLERİ

##### 3/4 Kutuplu Kompakt Şalterler (IEC60947-2 standardında)

- \* 3VA2 tipi LSI korumalı ETU850 elektronik koruma ünitesi, bara bağlantı adaptörü.
- \* Dahili Akım ve Gerilim trafoları sayesinde anında akım ve gerilim değerleri, Güç ve enerji kalitesi ölçümü.
- \* Entegre LED Ekran üzerinden akım ve gerilim değerleri, Güç ve enerji kalitesi ölçümü, hassas fonksiyonel ayarlar.
- \* İlgili aksesuarlarla birlikte Ethernet, PROFIBUS DP, PROFINET ve RS485 Modbus RTU ile Haberleşme özelliği.

380/415VAC/50Hz , Ics=Icu



3VA21

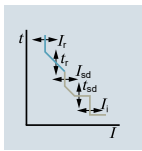

Tip	Anma Akımı I <sub>n</sub> (A)	Termik Ayar Sahası I <sub>R</sub> (A)	Manyetik Ayar Sahası I <sub>i</sub> (A)	Koruma Ünitesi Tipi	Sipariş No	Kesme Kapasitesi (kA)	Birim Fiyatı TL	Min. Sipariş Adedi
3VA21	25	10 ... 25	15 ... 250	ETU850	3VA2125-6KP36-0AA0	55	14.298,00	1
	40	16 ... 40	24 ... 400	ETU850	3VA2140-6KP36-0AA0	55	14.298,00	1
	63	25 ... 63	38 ... 630	ETU850	3VA2163-6KP36-0AA0	55	14.298,00	1
	100	40 ... 100	60 ... 1000	ETU850	3VA2110-6KP36-0AA0	55	14.981,00	1
	160	64 ... 160	96 ... 1600	ETU850	3VA2116-6KP36-0AA0	55	18.266,00	1
3VA22	250	100 ... 250	150 ... 2500	ETU850	3VA2225-6KP32-0AA0	55	21.674,00	1
3VA23	400	160 ... 400	240 ... 4000	ETU850	3VA2340-6KP32-0AA0	55	26.436,00	1
3VA24	500	200 ... 500	300 ... 5000	ETU850	3VA2450-6KP32-0AA0	55	32.894,00	1
	630	250 ... 630	378 ... 5670	ETU850	3VA2463-6KP32-0AA0	55	32.894,00	1

3VA21	25	10 ... 25	15 ... 250	ETU850	3VA2125-5KP36-0AA0	85	13.736,00	1
	40	16 ... 40	24 ... 400	ETU850	3VA2140-5KP36-0AA0	85	13.736,00	1
	63	25 ... 63	38 ... 630	ETU850	3VA2163-5KP36-0AA0	85	13.736,00	1
	100	40 ... 100	60 ... 1000	ETU850	3VA2110-5KP36-0AA0	85	14.081,00	1
	160	63 ... 160	96 ... 1600	ETU850	3VA2116-5KP36-0AA0	85	17.252,00	1
3VA22	250	100 ... 250	150 ... 2500	ETU850	3VA2225-5KP32-0AA0	85	20.085,00	1
3VA23	400	160 ... 400	240 ... 4000	ETU850	3VA2340-5KP32-0AA0	85	24.276,00	1
3VA24	500	200 ... 500	300 ... 5000	ETU850	3VA2450-5KP32-0AA0	85	29.837,00	1
	630	250 ... 630	378 ... 5670	ETU850	3VA2463-5KP32-0AA0	85	29.837,00	1

#### 4 kutuplu



3VA24

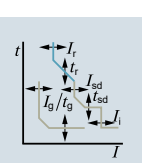

3VA21	25	10 ... 25	15 ... 250	ETU850	3VA2125-5KP46-0AA0	55	15.324,00	1
	40	16 ... 40	24 ... 400	ETU850	3VA2140-5KP46-0AA0	55	15.324,00	1
	63	25 ... 63	38 ... 630	ETU850	3VA2163-5KP46-0AA0	55	15.324,00	1
	100	40 ... 100	60 ... 1000	ETU850	3VA2110-5KP46-0AA0	55	15.888,00	1
	160	63 ... 160	96 ... 1600	ETU850	3VA2116-5KP46-0AA0	55	19.968,00	1
3VA22	250	100 ... 250	150 ... 2500	ETU850	3VA2225-5KP42-0AA0	55	23.831,00	1
3VA23	400	160 ... 400	240 ... 4000	ETU850	3VA2340-5KP42-0AA0	55	29.271,00	1
3VA24	500	200 ... 500	300 ... 5000	ETU850	3VA2450-5KP42-0AA0	55	36.870,00	1
	630	250 ... 630	378 ... 5670	ETU850	3VA2463-5KP42-0AA0	55	36.870,00	1

3VA21	25	10 ... 25	15 ... 250	ETU850	3VA2125-6KP46-0AA0	85	16.118,00	1
	40	16 ... 40	24 ... 400	ETU850	3VA2140-6KP46-0AA0	85	16.118,00	1
	63	25 ... 63	38 ... 630	ETU850	3VA2163-6KP46-0AA0	85	16.118,00	1
	100	40 ... 100	60 ... 1000	ETU850	3VA2110-6KP46-0AA0	85	16.800,00	1
	160	63 ... 160	96 ... 1600	ETU850	3VA2116-6KP46-0AA0	85	21.557,00	1
3VA22	250	100 ... 250	150 ... 2500	ETU850	3VA2225-6KP42-0AA0	85	25.977,00	1
3VA23	400	160 ... 400	240 ... 4000	ETU850	3VA2340-6KP42-0AA0	85	32.105,00	1
3VA24	500	200 ... 500	300 ... 5000	ETU850	3VA2450-6KP42-0AA0	85	40.946,00	1
	630	250 ... 630	378 ... 5670	ETU850	3VA2463-6KP42-0AA0	85	40.946,00	1

# SENTRON koruma cihazları

## 3VA kompakt tip güç şalterleri aksesuarları

3VA KOMPAKT ŞALTER AKSESUARLARI						3 ve 4 kutuplu		
Versiyon	Güç şalteri tipi					Sipariş No	Birim Fiyatı TL	Min. Sipariş Adedi
	3VA11	3VA12 3VA13 3VA14	3VA15	3VA21 3VA22 3VA23 3VA24	3VA25 3VA26			

3VA9988-0AA12



### AUX - Yardımcı kontak (1 enversör kontak)

240VAC(50Hz)/250VDC	✓	✓	✓	✓	✓	3VA9988-0AA12	258,00	1
---------------------	---	---	---	---	---	---------------	--------	---

3VA9988-0AA22



### LCS - Erken davranan enversör kontak

240VAC(50Hz)/250VDC	✓	✓	✓	✓	✓	3VA9988-0AA22	351,00	1
---------------------	---	---	---	---	---	---------------	--------	---

3VA9988-0AB12



### TAS - Trip veya Alarm kontağı (1 enversör kontak)

240VAC(50Hz)/250VDC	✓	✓	✓	✓	✓	3VA9988-0AB12	258,00	1
---------------------	---	---	---	---	---	---------------	--------	---

3VA9988-0AB32



### SAS - Kısa devre alarm kontağı (1 enversör kontak)

240VAC(50Hz)/250VDC	✓	--	--	--	--	3VA9988-0AB32	378,00	1
240VAC(50Hz)/250VDC	--	✓	--	--	--	3VA9988-0AB34	393,00	1

### EAS - Elektriksel alarm kontağı (1 enversör kontak)

240VAC(50Hz)/250VDC	--	--	--	✓	✓	3VA9988-0AB22	378,00	1
---------------------	----	----	----	---	---	---------------	--------	---

3VA9988-0AB22



### UVR- Düşük gerilim bobini

110VAC (50/60Hz)	✓	✓	✓	✓	✓	3VA9908-0BB23	1.137,00	1
208...230VAC(50/60Hz)	✓	✓	✓	✓	✓	3VA9908-0BB25	1.137,00	1

\* Gecikmeli düşük gerilim bobinlerimiz için satış ofislerimiz ile irtibata geçiniz.

3VA9908-0BB23



### STL - Açtırma bobini sol blok

110...127 VAC(50/60Hz)/110...127VDC	✓	✓	✓	✓	✓	3VA9988-0BL32	875,00	1
208...277VAC(50/60Hz)/220...250VDC	✓	✓	✓	✓	✓	3VA9988-0BL33	875,00	1
380 ... 600VAC(50/60Hz)	✓	✓	✓	✓	✓	3VA9988-0BL20	875,00	1

### STF - Açtırma bobini esnek tip (sağ/sol blok)

110 ... 127VAC(50/60Hz)	--	--	--	✓	--	3VA9988-0BA22*	875,00	1
208 ... 277VAC(50/60Hz)	--	--	--	✓	--	3VA9988-0BA23*	875,00	1
380 ... 500VAC(50/60Hz)	--	--	--	✓	--	3VA9988-0BA24*	875,00	1

\* 3VA1 kasa da yalnızca sol bloğa takılmaktadır.

3VA9988-0BL33



3VA9988-0BA23



# SENTRON koruma cihazları

## 3VA kompakt tip güç şalterleri aksesuarları

3VA KOMPAKT ŞALTER AKSESUARLARI					3 ve 4 kutuplu		
Versiyon	Güç şalteri tipi				Sipariş No	Birim Fiyatı TL	Min. Sipariş Adedi
	3VA11	3VA12	3VA20 3VA21 3VA22	3VA13 3VA14 3VA23 3VA24			



3VA9117-0HB20

### Motor mekanizması MO310 (Yan montaj, panoda yerden tasarruf sağlar)

DC 24 ... 60 V AC 42 ... 60 V	✓	--	--	--	3VA9117-0HB10	4.716,00	1
AC 110 ... 230 V DC 110 ... 250V	✓	--	--	--	3VA9117-0HB20	4.716,00	1



3VA9267-0HA10

### Motor mekanizması MO320

24 ... 60 V DC	✓	--	--	--	3VA9157-0HA10	4.716,00	1
	--	✓	--	--	3VA9257-0HA10	5.412,00	1
	--	--	✓	--	3VA9267-0HA10	6.104,00	1
	--	--	--	✓	3VA9467-0HA10	7.634,00	1
110 ... 230 V AC 110 ... 250 V DC	✓	--	--	--	3VA9157-0HA20	4.716,00	1
	--	✓	--	--	3VA9257-0HA20	5.412,00	1
	--	--	✓	--	3VA9267-0HA20	6.104,00	1
	--	--	--	✓	3VA9467-0HA20	7.634,00	1



3VA9267-0HC30

### Enerji depolayan motor mekanizması SEO520 (Senkronizasyon uygulamaları için uygundur)

Haberleşmesiz Tip 24 V DC	--	--	✓	--	3VA9267-0HC10	12.087,00	1
110 ... 230 V AC / 110 ... 250 V DC	--	--	✓	--	3VA9267-0HC30	12.087,00	1
Haberleşmeli Tip 24 V DC	--	--	✓	--	3VA9267-0HC15	13.824,00	1
110 ... 230 V AC / 110 ... 250 V DC	--	--	✓	--	3VA9267-0HC35	13.824,00	1

Versiyon	Güç şalteri tipi					Sipariş No	Birim Fiyatı TL	Min. Sipariş Adedi
	3VA11	3VA12	3VA21 3VA22	3VA13 3VA14 3VA23 3VA24	3VA15 3VA25 3VA26			

### Önden kumanda kolu kiti - Döner hareketli, Koruma sınıfı IP30



3VA9267-0EK11

Tip	Renk	3VA11	3VA12	3VA21 3VA22	3VA13 3VA14 3VA23 3VA24	3VA15 3VA25 3VA26	Sipariş No	Birim Fiyatı TL	Min. Sipariş Adedi
Standart	Gri	✓	--	--	--	--	3VA9157-0EK11	521,00	1
		--	✓	--	--	--	3VA9257-0EK11	587,00	1
		--	--	✓	--	--	3VA9267-0EK11	587,00	1
		--	--	--	✓	--	3VA9467-0EK11	776,00	1
		--	--	--	--	✓	3VA9687-0EK11	1.647,00	1
Acil stop	Sarı - Kırmızı	✓	--	--	--	--	3VA9157-0EK15	983,00	1
		--	✓	--	--	--	3VA9257-0EK15	1.038,00	1
		--	--	✓	--	--	3VA9267-0EK15	1.038,00	1
		--	--	--	✓	--	3VA9467-0EK15	1.217,00	1



3VA9267-0FK21

### Uzatma kumanda kolu kiti - Döner hareketli, Koruma sınıfı IP30

Tip	Renk	3VA11	3VA12	3VA21 3VA22	3VA13 3VA14 3VA23 3VA24	3VA15 3VA25 3VA26	Sipariş No	Birim Fiyatı TL	Min. Sipariş Adedi
Standart	Gri	✓	--	--	--	--	3VA9157-0FK21	899,00	1
		--	✓	--	--	--	3VA9257-0FK21	1.020,00	1
		--	--	✓	--	--	3VA9267-0FK21	1.020,00	1
		--	--	--	✓	--	3VA9467-0FK21	1.475,00	1
		--	--	--	--	✓	3VA9687-0FK21	2.715,00	1
Acil stop	Sarı - Kırmızı	✓	--	--	--	--	3VA9157-0FK25	1.028,00	1
		--	✓	--	--	--	3VA9257-0FK25	1.170,00	1
		--	--	✓	--	--	3VA9267-0FK25	1.170,00	1
		--	--	--	✓	--	3VA9467-0FK25	1.694,00	1
		--	--	--	--	✓	3VA9687-0FK25	3.261,00	1



3VA9467-0FK25

Yandan tahrik mekanizması için satış birimlerimize başvurunuz.

# SENTRON koruma cihazları

## 3VA kompakt tip güç şalterleri aksesuarları

### 3VA KOMPAKT ŞALTER AKSESUARLARI

3 ve 4 kutuplu

#### SENTRON 3VA KAÇAK AKIM KORUMA CİHAZLARI



3VA9114-ORS10

Kaçak Akım Koruma Modülü	Nominal Akım (A)	Kutup Sayısı	Kaçak Akım Ayarlanabilir (A)	Gecikme Süresi $\Delta t$	Sipariş No	Birim Fiyatı TL	Min. Sipariş Adedi
--------------------------	------------------	--------------	------------------------------	---------------------------	------------	-----------------	--------------------

#### Tip A (Darbe Akım Duyarlılığı)

Nominal işletme gerilimi: 127...690V AC, 50/60Hz

**3VA1 Sol Yan Montajlı**, Blok Klemens ile Ayrıcı ve Kompakt Tip Kesiciye monte edilebilir.

RCD510	160A	3	0.03-5.00	0.0...3.00 s	3VA9113-ORS20	8.223,00	1
RCD510	250A	3	0.03-5.00	0.0...3.00 s	3VA9213-ORS20	8.939,00	1
RCD310	160A	4	0.03-5.00	0 s	3VA9114-ORS10	5.372,00	1
RCD510	160A	4	0.03-5.00	0.0...3.00 s	3VA9114-ORS20	8.936,00	1
RCD510	250A	4	0.03-5.00	0.0...3.00 s	3VA9214-ORS20	9.722,00	1



3VA9113-ORL20

#### 3VA1 Alta Montajlı (koruma ünitesi altı)

RCD520	160A	3	0.03-5.00	0.0...3.00 s	3VA9113-ORL20	8.223,00	1
RCD520	250A	3	0.03-5.00	0.0...3.00 s	3VA9213-ORL20	8.939,00	1
RCD320	160A	4	0.03-5.00	0 s	3VA9114-ORL10	5.372,00	1
RCD520	160A	4	0.03-5.00	0.0...3.00 s	3VA9114-ORL20	8.936,00	1
RCD520	250A	4	0.03-5.00	0.0...3.00 s	3VA9214-ORL20	9.722,00	1



3VA9123-ORL30

#### Tip B, B+ (koruma ünitesi altı)

RCD520B	160A	3	TipB : 0.03-5.00 TipB+ : 0.03-0.3	0.0...10 s	3VA9113-ORL21	14.498,00	1
RCD520B+	160A	4	TipB : 0.03-5.00 TipB+ : 0.03-0.3	0.0...10 s	3VA9114-ORL21	14.517,00	1



3VA9113-ORL21

#### 3VA2 Alta Montajlı (koruma ünitesi altı)

Alttan enerji girişi için gerekli yardımcı kontakt (AUX) ayrıca sipariş edilmelidir.

RCD820	100A,160A	3	0.03-30	0.0...10 s	3VA9123-ORL30	9.453,00	1
RCD820	250A	3	0.03-30	0.0...10 s	3VA9223-ORL30	9.453,00	1
RCD820	400A	3	0.03-30	0.0...10 s	3VA9323-ORL30	11.343,00	1
RCD820	630A	3	0.03-30	0.0...10 s	3VA9423-ORL30	11.343,00	1
RCD820	100A,160A	4	0.03-30	0.0...10 s	3VA9124-ORL30	10.262,00	1
RCD820	250A	4	0.03-30	0.0...10 s	3VA9224-ORL30	10.262,00	1
RCD820	400A	4	0.03-30	0.0...10 s	3VA9324-ORL30	12.330,00	1
RCD820	630A	4	0.03-30	0.0...10 s	3VA9424-ORL30	12.330,00	1



3VA9424-ORL30

Not: 3VA ...-...32-0AA0 ve 3VA ...-...42-0AA0 tipi şalterler ile kullanımı için ilave blok klemens sipariş edilmelidir.

### 3VA KOMPAKT ŞALTER AKSESUARLARI

3 ve 4 kutuplu

Versiyon	Güç şalteri tipi					Sipariş No	Birim Fiyatı TL	Min. Sipariş Adedi
	3VA11	3VA12	3VA21 3VA22	3VA13 3VA14 3VA23 3VA24	3VA15 3VA25 3VA26			

#### Kurma Kolu Kilitleme Kiti

✓	✓	--	--	--	3VA9088-OLB10	393,00	1
--	--	✓	✓	--	3VA9388-OLB10	519,00	1
--	--	--	--	✓	3VA9588-OLB10	717,00	1



3VA9088-OLB10

#### Önden Mekanik Kilitleme Kiti

2 şalterin karşılıklı kilitlemesi için komple kit. (Motorlu tahrik varken kullanılamaz)

✓	--	--	--	--	3VA9158-OVF30	1.260,00	1
--	✓	--	--	--	3VA9258-OVF30	1.326,00	1
--	--	✓	--	--	3VA9168-OVF30	1.352,00	1
--	--	--	✓	--	3VA9368-OVF30	1.514,00	1



3VA9168-OVF30

# SENTRON koruma cihazları

## 3VA kompakt tip güç şalterleri aksesuarları

3VA KOMPAKT ŞALTER AKSESUARLARI						3 ve 4 kutuplu		
Versiyon	Güç şalteri tipi					Sipariş No	Birim Fiyatı TL	Min. Sipariş Adedi
	3VA11	3VA12	3VA21 3VA22	3VA13 3VA14 3VA23 3VA24	3VA15 3VA25 3VA26			

### Arkadan Mekanik Kilitleme Kiti (Hareketli Mil ile)

Komple Kit (Motorlu tahrik varken kullanılabilir )



3VA9088-0MV10

Sabit tip için mekanik kilitleme kiti	✓	✓	✓	✓	--	3VA9088-0VM10	2.348,00	1
Sabit tip mekanik kilitleme kiti (Profil rayları içerisinde gelmektedir)	--	--	--	--	✓	3VA9588-0VM10	3.722,00	1
Sabit tip için profil rayları*	✓	✓	✓	✓	--	3VA9088-0VK10	888,00	1
Montaj Plakası (Sabit tip şalterler için)*	✓	--	--	--	--	3VA9158-0VK20	161,00	1
	--	✓	--	--	--	3VA9258-0VK20	165,00	1
	--	--	✓	--	--	3VA9268-0VK20	168,00	1
	--	--	--	✓	--	3VA9468-0VK20	168,00	1
Soket/çekmeceli tip için komple kit	✓	✓	✓	✓	--	3VA9088-0VM30	3.053,00	1



3VA9167-0VF10

\* Sabit tip şalterler için profil rayları ve montaj plakası eklenmelidir.

### Bowden kablosuyla mekanik kilitlemesi için modül

Her şalter için bir adet gereklidir. Bowden kablosu ayrıca sipariş edilmelidir.

	✓	--	--	--	--	3VA9157-0VF10	476,00	1
	--	✓	--	--	--	3VA9257-0VF10	521,00	1
	--	--	✓	--	--	3VA9167-0VF10	536,00	1
	--	--	--	✓	--	3VA9367-0VF10	768,00	1
	--	--	--	--	✓	3VA9587-0VF10	1.575,00	1

### Bowden kablosu (Her iki şalter için bir adet gereklidir.)

3VA9980-0VC20

0.6m uzunluk	✓	✓	✓	✓	✓	3VA9980-0VC10	404,00	1
1.0m uzunluk	✓	✓	✓	✓	✓	3VA9980-0VC20	650,00	1
1.5m uzunluk	✓	✓	✓	✓	✓	3VA9980-0VC30	848,00	1

### Kapı Oyma Çerçevesi

#### Sabit Tip Şalter için Kapı Oyma Çerçevesi



3VA9163-0SB10

3 kutuplu	ETU hariç	✓	--	--	--	3VA9053-0SB10	198,00	1
	ETU hariç	--	✓	--	--	3VA9253-0SB10	258,00	1
	ETU hariç	--	--	✓	--	3VA9163-0SB10	279,00	1
	ETU hariç	--	--	--	✓	3VA9383-0SB10	318,00	1
	ETU hariç	--	--	--	✓	3VA9503-0SB10	477,00	1
	ETU dahil	✓	--	--	--	3VA9053-0SB20	236,00	1
	ETU dahil	--	✓	--	--	3VA9253-0SB20	290,00	1
	ETU dahil	--	--	✓	--	3VA9163-0SB20	314,00	1
	ETU dahil	--	--	--	✓	3VA9363-0SB20	371,00	1
4 kutuplu	ETU dahil	--	--	--	✓	3VA9503-0SB20	518,00	1
	ETU hariç	✓	--	--	--	3VA9054-0SB10	243,00	1
	ETU hariç	--	✓	--	--	3VA9254-0SB10	303,00	1
	ETU hariç	--	--	✓	--	3VA9164-0SB10	323,00	1
	ETU hariç	--	--	--	✓	3VA9384-0SB10	393,00	1
	ETU hariç	--	--	--	✓	3VA9504-0SB10	585,00	1
	ETU dahil	✓	--	--	--	3VA9054-0SB20	272,00	1
	ETU dahil	--	✓	--	--	3VA9254-0SB20	341,00	1
	ETU dahil	--	--	✓	--	3VA9164-0SB20	354,00	1
	ETU dahil	--	--	--	✓	3VA9364-0SB20	440,00	1
	ETU dahil	--	--	--	✓	3VA9504-0SB20	624,00	1

#### Motorlu Şalter için Kapı Oyma Çerçevesi

	✓	--	--	--	--	3VA9053-0SB20	236,00	1
	--	✓	✓	--	--	3VA9257-0SB30	279,00	1
	--	--	--	✓	--	3VA9387-0SB30	341,00	1

#### Döner Kumanda Kollu Şalter için Kapı Oyma Çerçevesi

	✓	--	--	--	--	3VA9053-0SB10	198,00	1
	--	✓	--	--	--	3VA9253-0SB10	258,00	1
	--	--	✓	--	--	3VA9163-0SB10	279,00	1
	--	--	--	✓	--	3VA9383-0SB10	318,00	1
	--	--	--	--	✓	3VA9503-0SB50	518,00	1

# SENTRON koruma cihazları

## 3VA kompakt tip güç şalterleri aksesuarları

### 3VA KOMPAKT ŞALTER AKSESUARLARI

3 ve 4 kutuplu

Versiyon	Güç şalteri tipi					Sipariş No	Birim Fiyatı TL	Min. Sipariş Adedi
	3VA11	3VA12	3VA21 3VA22	3VA13 3VA14 3VA23 3VA24	3VA15 3VA25			

#### Blok Klemens

	Min. Kablo Çapı	Max. Kablo Çapı						Sipariş No	Birim Fiyatı TL	Min. Sipariş Adedi
			3VA11	3VA12	3VA21 3VA22	3VA13 3VA14 3VA23 3VA24	3VA15 3VA25			
3 kutuplu <sup>1)</sup>	6 mm <sup>2</sup>	120 mm <sup>2</sup>	--	✓	--	--	--	3VA9253-OJA11	231,00	1
	50 mm <sup>2</sup>	185 mm <sup>2</sup>	--	✓	--	--	--	3VA9253-OJA12	231,00	1
	6 mm <sup>2</sup>	120 mm <sup>2</sup>	--	--	✓	--	--	3VA9163-OJA12	231,00	1
	25 mm <sup>2</sup>	185 mm <sup>2</sup>	--	--	✓	--	--	3VA9263-OJA12	231,00	1
	35 mm <sup>2</sup>	300 mm <sup>2</sup>	--	--	--	✓	--	3VA9483-OJA13	948,00	1
4 kutuplu <sup>2)</sup>	6 mm <sup>2</sup>	120 mm <sup>2</sup>	--	✓	--	--	--	3VA9254-OJA11	303,00	1
	50 mm <sup>2</sup>	185 mm <sup>2</sup>	--	✓	--	--	--	3VA9254-OJA12	303,00	1
	6 mm <sup>2</sup>	120 mm <sup>2</sup>	--	--	✓	--	--	3VA9164-OJA12	303,00	1
	25 mm <sup>2</sup>	185 mm <sup>2</sup>	--	--	✓	--	--	3VA9264-OJA12	303,00	1
	35 mm <sup>2</sup>	300 mm <sup>2</sup>	--	--	--	✓	--	3VA9484-OJA13	1.259,00	1



3VA9163-OJA12



3VA9164-OJA12

- 1) Bakır Kablo ile bağlantı, 3 terminal dahil  
2) Bakır Kablo ile bağlantı, 4 terminal dahil

#### Bara Bağlantı Adaptörü (Kablo pabucu ve bara bağlantısı yapmak için)



3VA9203-OQA00

	Max. Kontak Genişliği	Max. Bara Kalınlığı						Sipariş No	Birim Fiyatı TL	Min. Sipariş Adedi
			3VA11	3VA12	3VA21 3VA22	3VA13 3VA14 3VA23 3VA24	3VA15 3VA25			
	17mm	6.5mm	✓	--	--	--	--	3VA9113-OQA00	197,00	1

#### Bara Bağlantı Parçaları



3VA9604-OQB00

	Max. Kontak Genişliği	Max. Bara Kalınlığı			Sipariş No	Birim Fiyatı TL	Min. Sipariş Adedi
			3VA15/3VA25 için 3 kutuplu	3VA15/3VA25 için 4 kutuplu			
3 bara ve 2 faz ayırıcı plaka	50mm	28mm	3VA15/3VA25 için 3 kutuplu	3VA9603-OQB00	1.379,00	1	
4 bara ve 3 faz ayırıcı plaka	50mm	28mm	3VA15/3VA25 için 4 kutuplu	3VA9604-OQB00	1.857,00	1	

#### Faz Ayırıcı Plakalar



3VA9152-OWA00

						Sipariş No	Birim Fiyatı TL	Min. Sipariş Adedi
	3VA11	3VA12	3VA21 3VA22	3VA13 3VA14 3VA23 3VA24	3VA15 3VA25			
2 adet faz ayırıcı plaka dahildir	✓	--	--	--	--	3VA9152-OWA00	129,00	1
	--	✓	--	--	--	3VA9252-OWA00	132,00	1
	--	--	✓	--	--	3VA9262-OWA00	132,00	1
	--	--	--	✓	--	3VA9482-OWA00	177,00	1
	--	--	--	--	✓	3VA9602-OWA00	297,00	1

\* 3VA26 kasa için de kullanılabilir.

#### Sabit Tip Şalter için Klemens Kapakları



3VA9221-OWD30



3VA9221-OWF30



3VA9221-OWD40



3VA9221-OWF40

	Standart						Sipariş No	Birim Fiyatı TL	Min. Sipariş Adedi
		3VA11	3VA12	3VA21 3VA22	3VA13 3VA14 3VA23 3VA24	3VA15 3VA25			
3 kutuplu Düz	Standart	✓	--	--	--	--	3VA9111-OWD30	141,00	1
	Standart	--	✓	--	--	--	3VA9211-OWD30	171,00	1
	Standart	--	--	✓	--	--	3VA9221-OWD30	180,00	1
	Standart	--	--	--	✓	--	3VA9481-OWD30	260,00	1
	Standart	--	--	--	--	✓	3VA9601-OWD30	426,00	1
	Uzun	✓	--	--	--	--	3VA9111-OWF30	189,00	1
	Uzun	--	✓	--	--	--	3VA9211-OWF30	215,00	1
	Uzun	--	--	✓	--	--	3VA9221-OWF30	231,00	1
	Uzun	--	--	--	✓	--	3VA9481-OWF30	317,00	1
4 kutuplu Düz	Standart	✓	--	--	--	--	3VA9111-OWD40	189,00	1
	Standart	--	✓	--	--	--	3VA9211-OWD40	198,00	1
	Standart	--	--	✓	--	--	3VA9221-OWD40	231,00	1
	Standart	--	--	--	✓	--	3VA9481-OWD40	341,00	1
	Standart	--	--	--	--	✓	3VA9601-OWD40	528,00	1
	Uzun	✓	--	--	--	--	3VA9111-OWF40	201,00	1
	Uzun	--	✓	--	--	--	3VA9211-OWF40	291,00	1
	Uzun	--	--	✓	--	--	3VA9221-OWF40	303,00	1
	Uzun	--	--	--	✓	--	3VA9481-OWF40	413,00	1
3 kutuplu Geniş	Geniş	✓	--	--	--	--	3VA9111-OWG30	323,00	1
	Geniş	--	✓	--	--	--	3VA9211-OWG30	399,00	1
	Geniş	--	--	✓	--	--	3VA9221-OWG30	410,00	1
	Geniş	--	--	--	✓	--	3VA9401-OWG30	813,00	1
4 kutuplu Geniş	Geniş	✓	--	--	--	--	3VA9111-OWG40	440,00	1
	Geniş	--	✓	--	--	--	3VA9211-OWG40	536,00	1
	Geniş	--	--	✓	--	--	3VA9221-OWG40	552,00	1
	Geniş	--	--	--	✓	--	3VA9401-OWG40	1.079,00	1



# SENTRON koruma cihazları

## 3VA kompakt tip güç şalterleri aksesuarları

### 3VA KOMPAKT ŞALTER AKSESUARLARI 3 ve 4 kutuplu

Versiyon	Güç şalteri tipi					Sipariş No	Birim Fiyatı TL	Min. Sipariş Adedi
	3VA11	3VA12	3VA21 3VA22	3VA13 3VA14 3VA23 3VA24	3VA15 3VA25 3VA26			

#### Soketli Şalter Yapı Seti

Komple temel plaka, güç şalteri soketi, bıçaklı kontaklar, montaj vidaları dahil.



3VA9123-OKP00

3 kutuplu	✓	--	--	--	--	3VA9113-OKP00	1.937,00	1
	--	✓	--	--	--	3VA9213-OKP00	1.991,00	1
	--	--	✓	--	--	3VA9123-OKP00	2.093,00	1
	--	--	--	✓	--	3VA9323-OKP00	5.646,00	1
4 kutuplu	✓	--	--	--	--	3VA9114-OKP00	2.579,00	1
	--	✓	--	--	--	3VA9214-OKP00	2.729,00	1
	--	--	✓	--	--	3VA9124-OKP00	2.775,00	1
	--	--	--	✓	--	3VA9324-OKP00	7.514,00	1

#### Sabit Tip Şalteri, Soketli Şalter Haline Getirmek için Bıçaklı Kontak Seti

Vidalı klemens kapağı, Soket kontak seti, kablo kafesi, trip pimi dahil.

3 kutuplu	✓	--	--	--	--	3VA9113-OKP10	836,00	1
	--	✓	--	--	--	3VA9213-OKP10	894,00	1
	--	--	✓	--	--	3VA9123-OKP10	899,00	1
	--	--	--	✓	--	3VA9323-OKP10	2.426,00	1
4 kutuplu	✓	--	--	--	--	3VA9114-OKP10	1.109,00	1
	--	✓	--	--	--	3VA9214-OKP10	1.178,00	1
	--	--	✓	--	--	3VA9124-OKP10	1.205,00	1
	--	--	--	✓	--	3VA9324-OKP10	3.237,00	1

#### Çekmeceli Şalter Yapı Seti (Kol ayrıca sipariş edilmelidir)

Komple temel plaka, çekmeceli şalter mekanizması, bıçaklı kontaklar, yan duvarlar ve montaj vidaları dahil.



3VA9123-OKD00

3 kutuplu	--	✓	--	--	--	3VA9213-OKD00	3.206,00	1
	--	--	✓	--	--	3VA9123-OKD00	3.206,00	1
	--	--	--	✓	--	3VA9323-OKD00	8.693,00	1
	--	✓	--	--	--	3VA9214-OKD00	4.283,00	1
4 kutuplu	--	--	✓	--	--	3VA9124-OKD00	4.283,00	1
	--	--	--	✓	--	3VA9324-OKD00	11.532,00	1

#### Çekmeceli şalter için Kurma Kolu (Kol tutucu dahil)



3VA9987-OKD81

--	✓	✓	✓	--	3VA9987-OKD81	618,00	1
----	---	---	---	----	---------------	--------	---

#### Sabit Tip şalteri, Çekmeceli şalter haline getirmek için Bıçaklı Kontak Seti (Yedek şalter için)

Vidalı klemens kapağı, Soket kontak seti, yan duvarlar, kablo kafesi, trip pimi dahil.



3VA9123-OKD10

3 kutuplu	--	✓	--	--	--	3VA9213-OKD10	1.088,00	1
	--	--	✓	--	--	3VA9123-OKD10	1.088,00	1
	--	--	--	✓	--	3VA9323-OKD10	2.918,00	1
4 kutuplu	--	✓	--	--	--	3VA9214-OKD10	1.428,00	1
	--	--	✓	--	--	3VA9124-OKD10	1.428,00	1
	--	--	--	✓	--	3VA9324-OKD10	3.860,00	1

#### Soketli veya Çekmeceli şalter için kumanda devresi bağlantı soketi

Tüm çekmeceli şalter için	--	✓	✓	✓	--	3VA9987-OKD80	258,00	1
Tüm soketli şalterler için	✓	✓	✓	✓	--	3VA9987-OKP80	258,00	1

#### Çekmeceli şalter için konum ihbar kontağı



3VA9987-OKB00

--	✓	✓	✓	--	3VA9987-OKB00	476,00	1
----	---	---	---	----	---------------	--------	---

# SENTRON koruma cihazları

## 3VA kompakt tip güç şalterleri aksesuarları

### 3VA27 KOMPAKT ŞALTER AKSESUARLARI

Ürün Tipi	Sipariş No	Birim Fiyatı TL	Min. Sipariş Adedi
-----------	------------	-----------------	--------------------



3VW9727-0AB11

#### Trip veya Alarm Kontak (TAS) (Mandalı Tip şalter için)

250V AC , 1CO standart	3VW9727-0AB11	504,00	1
24V DC , 1CO dijital	3VW9727-0AB13	578,00	1



3VW9727-0EK11

#### Döner Kumanda Kolu Kiti, Mandalı tip şalter için

Standart	3VW9727-0EK11	1.500,00	1
Acil stop, sarı-kırmızı	3VW9727-0EK15	1.728,00	1



3VW9727-0FK21

#### Uzatma Kumanda Kolu Kiti, Mandalı tip şalter için

Standart	3VW9727-0FK21	2.142,00	1
Acil stop, sarı-kırmızı	3VW9727-0FK25	2.459,00	1



3VW9011-0AF04

#### Motor Mekanizması (MO) ,motor takılabilen ( yay kurmalı ) şalterler için

220 ... 250 V AC/DC	3VW9011-0AF04	9.327,00	1
100 ... 130 V AC/DC	3VW9011-0AF03	9.327,00	1
48 ... 60 V AC/DC	3VW9011-0AF02	9.327,00	1
24 ... 30 V AC/DC	3VW9011-0AF01	9.327,00	1



3VW9011-0AD07

#### Kapama / Açtırma Bobini (CC/SR)

220 ... 240 V AC/DC	3VW9011-0AD07	2.232,00	1
110 ... 120 V AC/DC	3VW9011-0AD05	2.232,00	1



3VW9011-0AH01

#### Düşük Gerilim Bobini (UVR)

220 ... 240 V AC/DC	3VW9011-0AE07	2.418,00	1
110 ... 120 V AC/DC	3VW9011-0AE05	2.418,00	1

#### Kapamaya Hazır Kontak (RTC)

Standart tip , 250V AC	3VW9011-0AH01	486,00	1
Dijital , 24V AC	3VW9011-0AH02	555,00	1

# SENTRON koruma cihazları

## 3VA kompakt tip güç şalterleri aksesuarları

### 3VA27 KOMPAKT ŞALTER AKSESUARLARI

Ürün Tipi	Sipariş No	Birim Fiyatı TL	Min. Sipariş Adedi
-----------	------------	-----------------	--------------------



3VW9011-0AG01

#### Yardımcı kontak elemanı , AUX

Standart tip , 4CO , 400V	3VW9011-0AG01	971,00	1
Dijital , 4CO , 24V DC	3VW9011-0AG02	1.121,00	1



3VW9011-0LF57

#### L=OFF soketi (Motor koruma uygulamaları için)

800A	3VW9011-0LF56	950,00	1
1000A	3VW9011-0LF57	950,00	1
1250A	3VW9011-0LF58	950,00	1
1600A	3VW9011-0LF61	950,00	1



3VW9011-0AH10

#### Trip Kontaklı (ETU üzerinden), S24,

Standart tip, 1CO, 250V AC	3VW9011-0AH14	486,00	1
Dijital , 1CO , 24V DC	3VW9011-0AH15	555,00	1



3VW9011-0BB21

#### Yay Kuruldu Kontaklı, S21 (Yay kurmalı şalter için)

Standart tip, 1CO, 400V AC	3VW9011-0AH10	486,00	1
Dijital , 1CO , 24V DC	3VW9011-0AH08	555,00	1



3VW9011-0AT16

#### Haberleşme Modülleri (3VA27 Kompakt Tip Şalterler ETU650 veya ETU660 olarak seçilmelidir.)

COM040 PROFIBUS	3VW9011-0AT15	10.584,00	1
COM041 PROFINET	3VW9011-0AT14	10.584,00	1
COM043 Modbus TCP	3VW9011-0AT16	10.584,00	1
COM042 Modbus RTU	3VW9011-0AT17	7.931,00	1



3VW9011-0AL77

#### Mekanik Kilitleme Seti (2m Bowden kablosu ile)

Sabit tip devre kesici	3VW9011-0BB21	4.248,00	1
Yandan mekanik kilit için yan duvarlar (Zemine montaj)*	3VW9011-0BB52	1.280,00	1
Yandan mekanik kilit için yan duvarlar (Montaj Plakasına Montaj)*	3VW9011-0BB53	809,00	1
Çekmeceli tip devre kesici	3VW9011-0BB22	5.319,00	1

\* Yandan mekanik kilit için montaj şekline göre yan duvarlar mutlaka eklenmelidir.

#### Uzatılmış bara bağlantı parçaları, faz bariyerleri ve izolasyon plakası dahil

3 Kutuplu şalter için set	3VW9011-0AL77	1.514,00	1
4 Kutuplu şalter için set	3VW9011-0AL78	2.012,00	1

# SENTRON koruma cihazları

## 3VA kompakt tip şalterler ile haberleşme şemaları

### Ethernet- Modbus TCP (Standart) ile Haberleşme Şeması

3VA Serisi kompakt tip şalterlerimiz ETU5&8 Koruma Ünitesi olarak seçilmelidir.

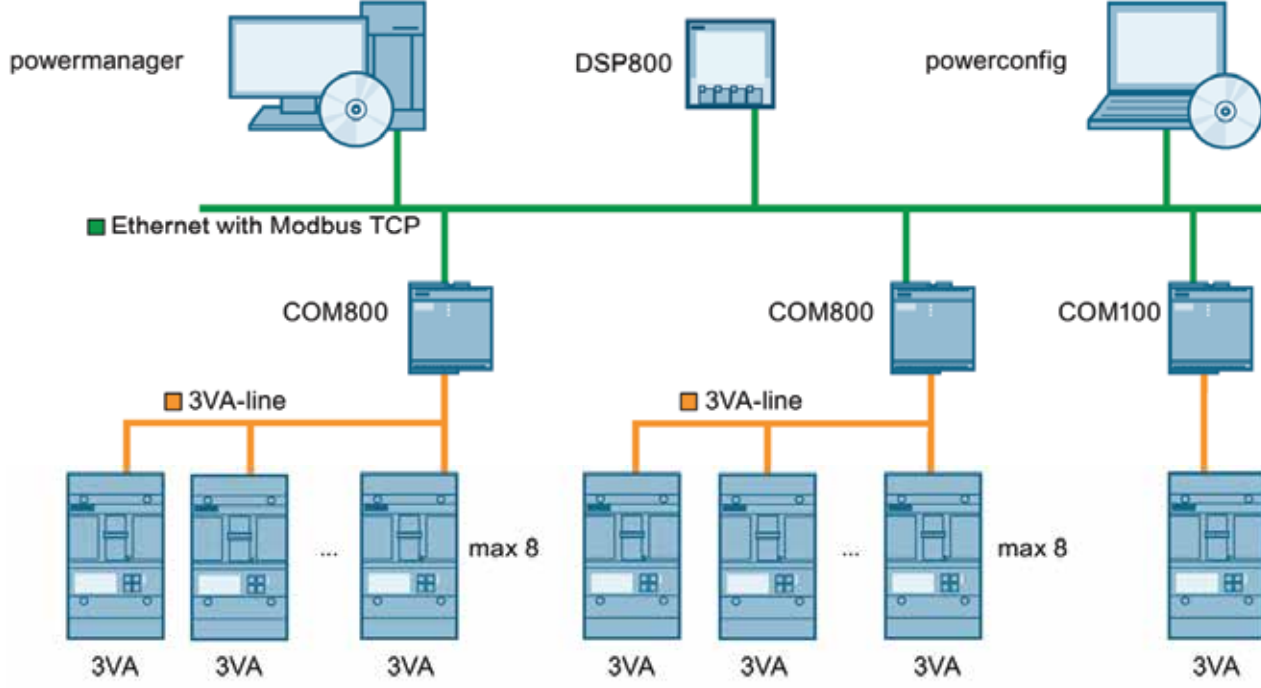

### 7KM Genişleme modülleri ile oluşturulan farklı protokoller için Haberleşme Şeması

3VA Serisi kompakt tip şalterlerimiz ETU5&8 Koruma Ünitesi olarak seçilmelidir.

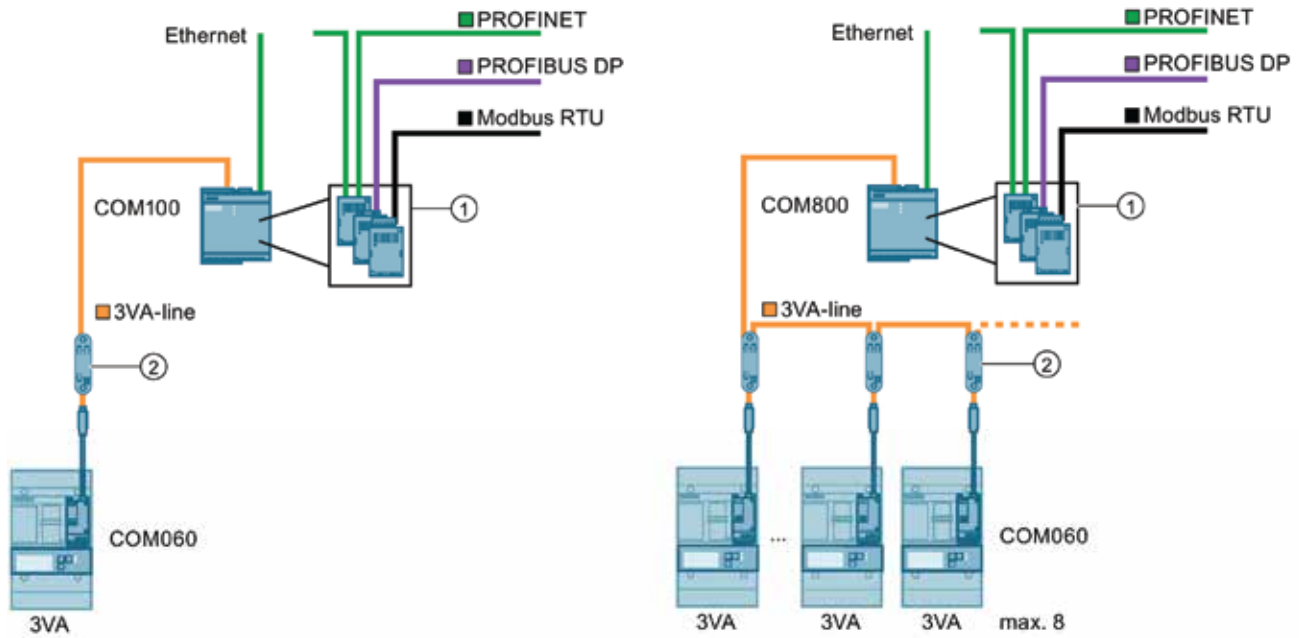

- ① 7KM PAC Genişleme modülü
- ② T-konnektör

# SENTRON koruma cihazları

## 3VA kompakt tip haberleşme aksesuarları

### 3VA KOMPAKT ŞALTER HABERLEŞME AKSESUARLARI

3 ve 4 kutuplu



3VA9187-OTB10



3VA9987-OTA10



3VA9987-OTC10



7KM9300-OAE01-0AA0



7KM9300-OAM00-0AA0



7KM9300-OAB01-0AA0



3VA9987-OTD10



3VA9987-OUA10



3VA9987-OMA10



3VA9987-OMB10

Versiyon	Güç Şalteri tipi		Sipariş No	Birim Fiyatı TL	Min. Sipariş Adedi
	3VA21 3VA22	3VA23 3VA24 3VA25			

#### COM060 - Haberleşme Modülü (LCD ekrana enerji sağlar. COM800 ile haberleşir.)

Şalterin iç modül yerleşkesinde sağa monte edilir. T-Connector dahildir.	✓	--	3VA9187-OTB10	3.176,00	1
	--	✓	3VA9387-OTB10	3.176,00	1

#### COM100 - Haberleşme Veri Toplayıcısı (1 adet 3VA2 şaltere bağlanabilir)

Ethernet 10/100 Mbit/s arayüz. Ek haberleşme modülleri için slot	✓	✓	3VA9987-OTA20	5.367,00	1
--	---	---	---------------	----------	---

#### COM800 - Haberleşme Veri Toplayıcısı (8 adet 3VA2 şaltere kadar bağlanabilir)

Ethernet 10/100 Mbit/s arayüz. Ek haberleşme modülleri için slot	✓	✓	3VA9987-OTA10	9.396,00	1
--	---	---	---------------	----------	---

#### Haberleşme Kablosu (COM060'lar arası ve COM060 ile COM800 arası)

0,4 m uzunlukta	✓	✓	3VA9987-OTC10	222,00	1
1 m uzunlukta	✓	✓	3VA9987-OTC20	255,00	1
2 m uzunlukta	✓	✓	3VA9987-OTC30	323,00	1
4 m uzunlukta	✓	✓	3VA9987-OTC40	429,00	1

#### Haberleşme genişleme modülleri

7KM PAC PROFIBUS DP modülü	✓	✓	7KM9300-OAB01-0AA0	2.528,00	1
7KM PAC Switched Ethernet PROFINET modülü	✓	✓	7KM9300-OAE02-0AA0	4.877,00	1
7KM PAC RS485 Modbus RTU modülü	✓	✓	7KM9300-OAM00-0AA0	1.905,00	1

#### DSP800 - Ekran (8 adet 3VA2 şalterin bilgileri tek ekran üzerinden izlenebilir)

COM800 cihazından Ethernet üzerinden bilgileri alır .	✓	✓	3VA9987-OTD10	6.605,00	1
---	---	---	---------------	----------	---

#### EFB300 - Harici dijital haberleşme cihazı

<ul style="list-style-type: none"> <li>4 dijital çıkış , 1 dijital giriş</li> <li>ZSI fonksiyonu</li> <li>S0 arayüzü</li> <li>1.5 m bağlantı kablosu dahil</li> </ul>	✓	✓	3VA9987-OUA10	3.809,00	1
---	---	---	---------------	----------	---

#### TD300 Test Cihazı (ETU önyüzü bağlantılı)

LED Ekranı enerjilendirir ve şalterin trip ünitesini test eder.	✓	✓	3VA9987-OMA10	2.919,00	1
---	---	---	---------------	----------	---

#### TD500 Test Cihazı (ETU önyüzü ve USB üzerinden PC bağlantılı)

<ul style="list-style-type: none"> <li>Farklı fonksiyonların trip testi (LSING)</li> <li>PC üzerinden powerconfig ile parametrelendirme</li> <li>Harici enerji ile TD500 üzerinden ETU ekranı enerjilendirilir</li> </ul>	✓	✓	3VA9987-OMB10	25.457,00	1
---	---	---	---------------	-----------	---

#### powerconfig® (Siemens şalt ürünleri için yazılım)

- 3VA2 şalterlerini parametrelendirmek ve konfigürasyonu için yazılım. Windows XP, Windows 7 ile uyumlu
- TD500 veya COM800 üzerinden haberleşebilir
- powerconfig yazılımı, Siemens Industry Online Support üzerinden indirilebilir

<http://support.automation.siemens.com/WW/view/en/63452759>

# SENTRON koruma cihazları

## 3VM kompakt tip güç şalterleri

### 3VM TİPİ KOMPAKT GÜÇ ŞALTERLERİ

3 kutuplu

#### HAT KORUMASINA YÖNELİK KOMPAKT GÜÇ ŞALTERLERİ

##### 3 Kutuplu Kompakt Şalterler (IEC60947-2 standardında)

3VM10 tipi kompakt şalterler Icu = 25/36kA (380-415VAC / 50/60Hz)

3VM11 ve 3VM12 tipi kompakt şalterler Icu = 25/36kA (380-415VAC / 50/60Hz)

Tip	Anma Akımı I <sub>n</sub> (A)	Termik Ayar Sahası I <sub>R</sub> (A)	Manyetik Ayar Sahası I <sub>i</sub> (A)	Koruma Ünitesi Tipi	Sipariş No	Kesme Kapasitesi (kA)	Birim Fiyatı TL	Min. Sipariş Adedi
3VM10	16	16	320	TM210	3VM1096-3ED32-0AA0	25	1.592,00	1
	20	20	320	TM210	3VM1020-3ED32-0AA0	25	1.592,00	1
	25	25	320	TM210	3VM1025-3ED32-0AA0	25	1.592,00	1
	32	32	320	TM210	3VM1032-3ED32-0AA0	25	1.592,00	1
	40	40	400	TM210	3VM1040-3ED32-0AA0	25	1.592,00	1
	50	50	500	TM210	3VM1050-3ED32-0AA0	25	1.592,00	1
	63	63	630	TM210	3VM1063-3ED32-0AA0	25	1.592,00	1
	80	80	800	TM210	3VM1080-3ED32-0AA0	25	1.794,00	1
	100	100	1000	TM210	3VM1010-3ED32-0AA0	25	1.794,00	1
3VM11	125	125	1250	TM210	3VM1112-3ED32-0AA0	25	2.564,00	1
	160	160	1600	TM210	3VM1116-3ED32-0AA0	25	2.661,00	1
3VM12	200	200	2000	TM210	3VM1220-3ED32-0AA0	25	3.909,00	1
	250	250	2500	TM210	3VM1225-3ED32-0AA0	25	3.984,00	1



3VM11

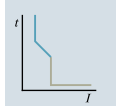

TM210

#### 3 kutuplu sabit termik ve sabit manyetik koruma ünitesi

3VM10	16	16	320	TM210	3VM1096-3ED32-0AA0	25	1.592,00	1
	20	20	320	TM210	3VM1020-3ED32-0AA0	25	1.592,00	1
	25	25	320	TM210	3VM1025-3ED32-0AA0	25	1.592,00	1
	32	32	320	TM210	3VM1032-3ED32-0AA0	25	1.592,00	1
	40	40	400	TM210	3VM1040-3ED32-0AA0	25	1.592,00	1
	50	50	500	TM210	3VM1050-3ED32-0AA0	25	1.592,00	1
	63	63	630	TM210	3VM1063-3ED32-0AA0	25	1.592,00	1
	80	80	800	TM210	3VM1080-3ED32-0AA0	25	1.794,00	1
	100	100	1000	TM210	3VM1010-3ED32-0AA0	25	1.794,00	1
3VM11	125	125	1250	TM210	3VM1112-3ED32-0AA0	25	2.564,00	1
	160	160	1600	TM210	3VM1116-3ED32-0AA0	25	2.661,00	1
3VM12	200	200	2000	TM210	3VM1220-3ED32-0AA0	25	3.909,00	1
	250	250	2500	TM210	3VM1225-3ED32-0AA0	25	3.984,00	1

#### 3 kutuplu ayarlı termik ve sabit manyetik koruma ünitesi

3VM11	16	11 ... 16	320	TM220	3VM1196-3EE32-0AA0	25	1.808,00	1
	20	14 ... 20	320	TM220	3VM1120-3EE32-0AA0	25	1.808,00	1
	25	18 ... 25	320	TM220	3VM1125-3EE32-0AA0	25	1.808,00	1
	32	22 ... 32	320	TM220	3VM1132-3EE32-0AA0	25	1.808,00	1
	40	28 ... 40	400	TM220	3VM1140-3EE32-0AA0	25	1.808,00	1
	50	35 ... 50	500	TM220	3VM1150-3EE32-0AA0	25	1.808,00	1
	63	44 ... 63	630	TM220	3VM1163-3EE32-0AA0	25	1.808,00	1
	80	56 ... 80	800	TM220	3VM1180-3EE32-0AA0	25	2.178,00	1
	100	70 ... 100	1000	TM220	3VM1110-3EE32-0AA0	25	2.178,00	1
	125	88 ... 125	1250	TM220	3VM1112-3EE32-0AA0	25	2.846,00	1
	160	112 ... 160	1600	TM220	3VM1116-3EE32-0AA0	25	3.018,00	1
	3VM12	200	140 ... 200	2000	TM220	3VM1220-3EE32-0AA0	25	4.320,00
250		175 ... 250	2500	TM220	3VM1225-3EE32-0AA0	25	4.364,00	1
3VM13	320	220 ... 320	3200	TM220	3VM1332-4EE32-0AA0	36	8.045,00	1
	400	280 ... 400	4000	TM220	3VM1340-4EE32-0AA0	36	9.128,00	1
3VM14	500	350 ... 500	5000	TM220	3VM1450-4EE32-0AA0	36	11.661,00	1
	630	440 ... 630	6300	TM220	3VM1463-4EE32-0AA0	36	13.149,00	1

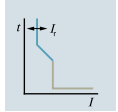

TM220

#### 3 kutuplu sabit termik ve sabit manyetik koruma ünitesi

3VM10	16	16	320	TM210	3VM1096-4ED32-0AA0	36	1.785,00	1
	20	20	320	TM210	3VM1020-4ED32-0AA0	36	1.785,00	1
	25	25	320	TM210	3VM1025-4ED32-0AA0	36	1.785,00	1
	32	32	320	TM210	3VM1032-4ED32-0AA0	36	1.785,00	1
	40	40	400	TM210	3VM1040-4ED32-0AA0	36	1.785,00	1
	50	50	500	TM210	3VM1050-4ED32-0AA0	36	1.785,00	1
	63	63	630	TM210	3VM1063-4ED32-0AA0	36	1.785,00	1
	80	80	800	TM210	3VM1080-4ED32-0AA0	36	1.914,00	1
	100	100	1000	TM210	3VM1010-4ED32-0AA0	36	1.914,00	1
3VM11	125	125	1250	TM210	3VM1112-4ED32-0AA0	36	2.810,00	1
	160	160	1600	TM210	3VM1116-4ED32-0AA0	36	3.006,00	1
3VM12	200	200	2000	TM210	3VM1220-4ED32-0AA0	36	4.373,00	1
	250	250	2500	TM210	3VM1225-4ED32-0AA0	36	4.581,00	1
3VM13	320	320	3200	TM210	3VM1332-4ED32-0AA0	36	6.905,00	1
	400	400	4000	TM210	3VM1340-4ED32-0AA0	36	7.409,00	1
3VM14	500	500	5000	TM210	3VM1450-4ED32-0AA0	36	9.294,00	1
	630	630	6300	TM210	3VM1463-4ED32-0AA0	36	9.831,00	1



3VM14



TM210

\* 3VM Kompakt Tip Devre Kesicilerimizin farklı akım ve Icu değerleri için satış ofislerimizle iletişime geçiniz.



# SENTRON koruma cihazları

## 3VM kompakt tip güç şalterleri

### 3VM TİPİ KOMPAKT GÜÇ ŞALTERLERİ

4 kutuplu

#### HAT KORUMASINA YÖNELİK KOMPAKT GÜÇ ŞALTERLERİ

##### 4 Kutuplu Kompakt Şalterler (IEC60947-2 standardında)

3VM10 tipi kompakt şalterler Icu = 25/36kA (380-415VAC / 50/60Hz)

3VM11 ve 3VM12 tipi kompakt şalterler Icu = 25/36kA (380-415VAC / 50/60Hz)

Tip	Anma Akımı I <sub>n</sub> (A)	Termik Ayar Sahası I <sub>R</sub> (A)	Manyetik Ayar Sahası I <sub>i</sub> (A)	Koruma Ünitesi Tipi	Sipariş No	Kesme Kapasitesi (kA)	Birim Fiyatı TL	Min. Sipariş Adedi
3VM10	16	16	320	TM210	3VM1096-3ED42-0AA0	25	2.142,00	1
	20	20	320	TM210	3VM1020-3ED42-0AA0	25	2.142,00	1
	25	25	320	TM210	3VM1025-3ED42-0AA0	25	2.142,00	1
	32	32	320	TM210	3VM1032-3ED42-0AA0	25	2.142,00	1
	40	40	400	TM210	3VM1040-3ED42-0AA0	25	2.142,00	1
	50	50	500	TM210	3VM1050-3ED42-0AA0	25	2.142,00	1
	63	63	630	TM210	3VM1063-3ED42-0AA0	25	2.142,00	1
	80	80	800	TM210	3VM1080-3ED42-0AA0	25	2.268,00	1
	100	100	1000	TM210	3VM1010-3ED42-0AA0	25	2.268,00	1
3VM11	125	125	1250	TM210	3VM1112-3ED42-0AA0	25	3.347,00	1
	160	160	1600	TM210	3VM1116-3ED42-0AA0	25	3.413,00	1
3VM12	200	200	2000	TM210	3VM1220-3ED42-0AA0	25	5.192,00	1
	250	250	2500	TM210	3VM1225-3ED42-0AA0	25	5.438,00	1



3VM10

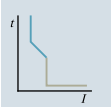

TM210

#### 4 kutuplu sabit termik ve sabit manyetik koruma ünitesi

3VM10	16	16	320	TM210	3VM1096-4ED42-0AA0	36	2.177,00	1
	20	20	320	TM210	3VM1020-4ED42-0AA0	36	2.177,00	1
	25	25	320	TM210	3VM1025-4ED42-0AA0	36	2.177,00	1
	32	32	320	TM210	3VM1032-4ED42-0AA0	36	2.177,00	1
	40	40	400	TM210	3VM1040-4ED42-0AA0	36	2.177,00	1
	50	50	500	TM210	3VM1050-4ED42-0AA0	36	2.177,00	1
	63	63	630	TM210	3VM1063-4ED42-0AA0	36	2.177,00	1
	80	80	800	TM210	3VM1080-4ED42-0AA0	36	2.285,00	1
	100	100	1000	TM210	3VM1010-4ED42-0AA0	36	2.339,00	1
3VM11	125	125	1250	TM210	3VM1112-4ED42-0AA0	36	3.455,00	1
	160	160	1600	TM210	3VM1116-4ED42-0AA0	36	3.509,00	1
3VM12	200	200	2000	TM210	3VM1220-4ED42-0AA0	36	5.352,00	1
	250	250	2500	TM210	3VM1225-4ED42-0AA0	36	5.504,00	1
3VM13	320	320	3200	TM210	3VM1332-4ED42-0AA0	36	8.990,00	1
	400	400	4000	TM210	3VM1340-4ED42-0AA0	36	9.239,00	1
3VM14	500	500	5000	TM210	3VM1450-4ED42-0AA0	36	12.035,00	1
	630	630	6300	TM210	3VM1463-4ED42-0AA0	36	12.857,00	1

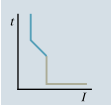

TM210

#### 4 kutuplu sabit termik ve sabit manyetik koruma ünitesi

3VM10	16	16	320	TM210	3VM1096-4EE42-0AA0	36	2.715,00	1
	20	20	320	TM210	3VM1020-4EE42-0AA0	36	2.715,00	1
	25	25	320	TM210	3VM1025-4EE42-0AA0	36	2.715,00	1
	32	32	320	TM210	3VM1032-4EE42-0AA0	36	2.715,00	1
	40	40	400	TM210	3VM1040-4EE42-0AA0	36	2.715,00	1
	50	50	500	TM210	3VM1050-4EE42-0AA0	36	2.715,00	1
	63	63	630	TM210	3VM1063-4EE42-0AA0	36	2.715,00	1
	80	80	800	TM210	3VM1080-4EE42-0AA0	36	2.882,00	1
	100	100	1000	TM210	3VM1010-4EE42-0AA0	36	2.882,00	1
3VM11	125	125	1250	TM210	3VM1112-4EE42-0AA0	36	4.239,00	1
	160	160	1600	TM210	3VM1116-4EE42-0AA0	36	4.326,00	1
3VM12	200	200	2000	TM210	3VM1220-4EE42-0AA0	36	5.967,00	1
	250	250	2500	TM210	3VM1225-4EE42-0AA0	36	6.258,00	1
3VM13	320	320	3200	TM210	3VM1332-4EE42-0AA0	36	10.718,00	1
	400	400	4000	TM210	3VM1340-4EE42-0AA0	36	12.015,00	1
3VM14	500	500	5000	TM210	3VM1450-4EE42-0AA0	36	14.639,00	1
	630	630	6300	TM210	3VM1463-4EE42-0AA0	36	17.150,00	1



3VM13

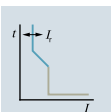

TM220

#### 4 kutuplu ayarlı termik ve sabit manyetik koruma ünitesi

3VM11	16	11 ... 16	320	TM220	3VM1196-4EE42-0AA0	36	2.715,00	1
	20	14 ... 20	320	TM220	3VM1120-4EE42-0AA0	36	2.715,00	1
	25	18 ... 25	320	TM220	3VM1125-4EE42-0AA0	36	2.715,00	1
	32	22 ... 32	320	TM220	3VM1132-4EE42-0AA0	36	2.715,00	1
	40	28 ... 40	400	TM220	3VM1140-4EE42-0AA0	36	2.715,00	1
	50	35 ... 50	500	TM220	3VM1150-4EE42-0AA0	36	2.715,00	1
	63	44 ... 63	630	TM220	3VM1163-4EE42-0AA0	36	2.715,00	1
	80	56 ... 80	800	TM220	3VM1180-4EE42-0AA0	36	2.882,00	1
	100	70 ... 100	1000	TM220	3VM1110-4EE42-0AA0	36	2.882,00	1
	125	88 ... 125	1250	TM220	3VM1112-4EE42-0AA0	36	4.239,00	1
	160	112 ... 160	1600	TM220	3VM1116-4EE42-0AA0	36	4.326,00	1
	3VM12	200	140 ... 200	2000	TM220	3VM1220-4EE42-0AA0	36	5.967,00
250		175 ... 250	2500	TM220	3VM1225-4EE42-0AA0	36	6.258,00	1
3VM13	320	220 ... 320	3200	TM220	3VM1332-4EE42-0AA0	36	10.718,00	1
	400	280 ... 400	4000	TM220	3VM1340-4EE42-0AA0	36	12.015,00	1
3VM14	500	350 ... 500	5000	TM220	3VM1450-4EE42-0AA0	36	14.639,00	1
	630	440 ... 630	6300	TM220	3VM1463-4EE42-0AA0	36	17.150,00	1

\* 3VM tip devre kesicilerin farklı akım ve Icu değerleri için satış ofislerimizle irtibata geçiniz.

# SENTRON koruma cihazları

## 3VM kompakt tip güç şalterleri

### 3VM TİPİ KOMPAKT GÜÇ ŞALTERLERİ

3 kutuplu

#### STARTER KORUMASINA YÖNELİK KOMPAKT GÜÇ ŞALTERLERİ 3 Kutuplu Kompakt Şalterler (IEC60947-2 standardında)

3VM11, 3WM12, 3WM13, 3WM14 tipi kompakt şalterler Icu = 55kA (380-415VAC / 50/60Hz)

Tip	Anma Akımı I <sub>n</sub> (A)	Termik Ayar Sahası I <sub>R</sub> (A)	Manyetik Ayar Sahası I <sub>i</sub> (A)	Koruma Ünitesi Tipi	Sipariş No	Kesme Kapasitesi (kA)	Birim Fiyatı TL	Min. Sipariş Adedi
-----	-------------------------------	---------------------------------------	---	---------------------	------------	-----------------------	-----------------	--------------------

#### 3 kutuplu ayarlı manyetik koruma ünitesi

3VM11	20	-	140...320	TM120M	3VM1120-5MH32-0AA0	55	2.171,00	1
	32	-	220...510	TM120M	3VM1132-5MH32-0AA0	55	2.171,00	1
	40	-	280...640	TM120M	3VM1140-5MH32-0AA0	55	2.171,00	1
	50	-	350...800	TM120M	3VM1150-5MH32-0AA0	55	2.171,00	1
	63	-	440...1010	TM120M	3VM1163-5MH32-0AA0	55	2.171,00	1
	80	-	560...1260	TM120M	3VM1180-5MH32-0AA0	55	2.357,00	1
	100	-	700...1600	TM120M	3VM1110-5MH32-0AA0	55	2.684,00	1
	125	-	875...2000	TM120M	3VM1112-5MH32-0AA0	55	3.965,00	1
3VM12	160	-	1120...2560	TM120M	3VM1216-5MH32-0AA0	55	4.623,00	1
	200	-	1200...2800	TM120M	3VM1220-5MH32-0AA0	55	5.822,00	1
3VM13	250	-	2000...4000	TM120M	3VM1325-5MH32-0AA0	55	6.522,00	1
	320	-	2240...4480	TM120M	3VM1332-5MH32-0AA0	55	8.975,00	1
3VM14	400	-	2400...4800	TM120M	3VM1440-5MH32-0AA0	55	9.393,00	1
	500	-	2500...5000	TM120M	3VM1450-5MH32-0AA0	55	12.359,00	1



3VM1120-5MH32-0AA0



Önden görünüm



Karakteristik eğri

### STARTER KORUMA

MCCB (3VM)

Kontaktör

Termik Röle

Starter

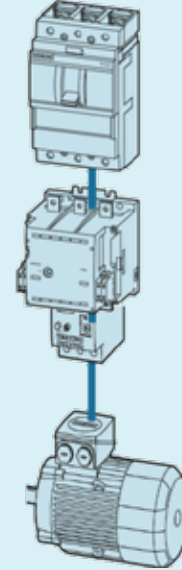

# SENTRON koruma cihazları

## 3VM kompakt tip güç şalterleri aksesuarları

### 3VM KOMPAKT ŞALTER AKSESUARLARI

3 ve 4 kutuplu

Kaçak Akım Koruma Modülü	Güç Şalteri tipi		Kutup Sayısı	Kaçak Akım Ayarlanabilir (A)	Gecikme Süresi $\Delta t$	Sipariş No	Birim Fiyatı TL	Min. Sipariş Adedi
	3VM11	3VM12						



3VM9114-ORS10

#### 3VM KAÇAK AKIM KORUMA CİHAZLARI

**Tip A** (Darbe Akım Duyarlılığı)  
Nominal işletme gerilimi: 127...480V AC, 50/60Hz

**Sol Yan Montajlı**  
\*Blok Klemens ayrıca sipariş edilmelidir.

RCD	3VM11	3VM12	Kutup Sayısı	Kaçak Akım Ayarlanabilir (A)	Gecikme Süresi $\Delta t$	Sipariş No	Birim Fiyatı TL	Min. Sipariş Adedi
RCD110	✓	--	4	0.03-5.00	0 s	3VM9114-ORS10*	5.372,00	1
RCD210	✓	--	4	0.03-5.00	0.0...3.00 s	3VM9114-ORS20*	8.936,00	1
RCD210	--	✓	4	0.03-5.00	0.0...3.00 s	3VM9214-ORS20*	9.722,00	1

Versiyon	Güç Şalteri tipi			Sipariş No	Birim Fiyatı TL	Min. Sipariş Adedi
	3VM10 3VM11	3VM12	3VM13 3VM14			

#### DAHİLİ AKSESUARLAR

##### AUX - Yardımcı kontak (1 enversör kontak)

240VAC(50Hz)/250VDC	3VM11	3VM12	3VM13 3VM14	Sipariş No	Birim Fiyatı TL	Min. Sipariş Adedi
	✓	✓	✓	3VM9988-0AA12	258,00	1

##### TAS - Trip veya alarm kontağı (1 enversör kontak)

240VAC(50Hz)/250VDC	3VM11	3VM12	3VM13 3VM14	Sipariş No	Birim Fiyatı TL	Min. Sipariş Adedi
	✓	✓	✓	3VM9988-0AB12	258,00	1

##### UVR- Düşük gerilim bobini

110VAC (50/60Hz)	3VM11	3VM12	3VM13 3VM14	Sipariş No	Birim Fiyatı TL	Min. Sipariş Adedi
	✓	✓	✓	3VM9908-0BB23	1.137,00	1
208...230VAC(50/60Hz)	✓	✓	✓	3VM9908-0BB25	1.137,00	1

##### STL - Açtırma bobini sol blok

110...127 VAC(50/60Hz)/110...127VDC	3VM11	3VM12	3VM13 3VM14	Sipariş No	Birim Fiyatı TL	Min. Sipariş Adedi
	✓	✓	✓	3VM9908-0BL32	875,00	1
208...277VAC(50/60Hz)/220...250VDC	✓	✓	✓	3VM9908-0BL33	875,00	1

##### Önden kumanda kolu kiti

Döner hareketli, Koruma sınıfı IP30

Standart, gri	3VM11	3VM12	3VM13 3VM14	Sipariş No	Birim Fiyatı TL	Min. Sipariş Adedi
	✓	--	--	3VM9117-0EK11	521,00	1
	--	✓	--	3VM9217-0EK11	587,00	1
	--	--	✓	3VM9417-0EK11	654,00	1
Standart, gri, kapı kilidi ile	✓	--	--	3VM9117-0EK21	875,00	1
Standart, gri, kapı kilidi ile	--	✓	--	3VM9217-0EK21	941,00	1
Standart, gri, kapı kilidi ile	--	--	✓	3VM9417-0FK21	1.247,00	1

##### Uzatma kumanda kolu kiti

Döner hareketli, Mil uzunluğu 300 mm  
Kol ve montaj plakası 75x75 mm, Koruma sınıfı IP65

	3VM11	3VM12	3VM13 3VM14	Sipariş No	Birim Fiyatı TL	Min. Sipariş Adedi
	✓	--	--	3VM9117-0FK21	899,00	1
	--	✓	--	3VM9217-0FK21	1.020,00	1
	--	--	✓	3VM9417-0FK21	1.247,00	1

##### Sabit Tip Şalter için Klemens Kapakları

3 kutuplu	3VM11	3VM12	3VM13 3VM14	Sipariş No	Birim Fiyatı TL	Min. Sipariş Adedi
Düz	✓	--	--	3VM9111-0WD30	141,00	1
	--	✓	--	3VM9211-0WD30	180,00	1
	--	--	✓	3VM9481-0WD30	248,00	1
4 kutuplu	✓	--	--	3VM9111-0WD40	189,00	1
Düz	--	✓	--	3VM9211-0WD40	231,00	1
	--	--	✓	3VM9481-0WD40	323,00	1

# SENTRON koruma cihazları

## 3VM kompakt tip güç şalterleri aksesuarları

### 3VM KOMPAKT ŞALTER AKSESUARLARI 3 ve 4 kutuplu

Versiyon	Güç Şalteri tipi			Sipariş No	Birim Fiyatı TL	Min. Sipariş Adedi
	3VM10 3VM11	3VM12	3VM13 3VM14			

#### Soketli Şalter Yapı Seti

Komple temel plaka, güç şalteri soketi, bıçaklı kontaklar, montaj vidaları dahil.

3 kutuplu	✓	--	--	3VM9113-OKP00	1.937,00	1
	--	✓	--	3VM9213-OKP00	2.093,00	1
	--	--	✓	3VM9313-OKP00	5.499,00	1
4 kutuplu	✓	--	--	3VM9114-OKP00	2.579,00	1
	--	✓	--	3VM9214-OKP00	2.775,00	1
	--	--	✓	3VM9314-OKP00	7.325,00	1



3VM9113-OKP00



3VM9987-OKP80



3VM9188-OLB10

#### Soketli Şalter için kumanda devresi bağlantı soketi

Vidalı klemens kapağı, Soket kontak seti, kablo kafesi, trip pimi dahil

Tüm soketli Şalterler için	✓	✓	✓	3VM9987-OKP80	258,00	1
----------------------------	---	---	---	---------------	--------	---

#### Kurma Kolu Kilitleme Kiti

Tüm soketli Şalterler için	✓	✓	--	3VM9188-OLB10	519,00	1
	--	--	✓	3VM9388-OLB10	519,00	1

#### DIN Ray Adaptörü

3 ve 4 kutuplu	✓	--	--	3VM9187-OSH10	410,00	1
4 kutup RCD110/RCD210 monteli halde						

#### Blok Klemens

	Min. Kablo Çapı	Max. Kablo Çapı						
3 kutuplu	1.5 mm <sup>2</sup>	70 mm <sup>2</sup>	✓	--	--	3VM9153-OJA11	231,00	1
	6 mm <sup>2</sup>	120 mm <sup>2</sup>	--	✓	--	3VM9253-OJA11	231,00	1
	50 mm <sup>2</sup>	185 mm <sup>2</sup>	--	✓	--	3VM9253-OJA12	231,00	1
	35 mm <sup>2</sup>	300 mm <sup>2</sup>	--	--	✓	3VM9483-OJA13	918,00	1
4 kutuplu	1.5 mm <sup>2</sup>	70 mm <sup>2</sup>	✓	--	--	3VM9154-OJA11	303,00	1
	6 mm <sup>2</sup>	120 mm <sup>2</sup>	--	✓	--	3VM9254-OJA11	303,00	1
	50 mm <sup>2</sup>	185 mm <sup>2</sup>	--	✓	--	3VM9254-OJA12	303,00	1
	35 mm <sup>2</sup>	300 mm <sup>2</sup>	--	--	✓	3VM9484-OJA13	1.212,00	1



3VM9253-OJA12

#### Sabit Tip Şalter için Önden Bara Bağlantı Parçası

	Max. Kontak Genişliği	Max. Bara Kalınlığı						
3 kutuplu	22 mm	8 mm	✓	--	--	3VM9153-0QB00	303,00	1
	32 mm	10 mm	--	✓	--	3VM9253-0QB00	323,00	1
	40 mm	12,5 mm	--	--	✓	3VM9483-0QB00	597,00	1
4 kutuplu	22 mm	8 mm	✓	--	--	3VM9154-0QB00	393,00	1
	32 mm	10 mm	--	✓	--	3VM9254-0QB00	426,00	1
	40 mm	12,5 mm	--	--	✓	3VM9484-0QB00	792,00	1



3VM9253-0QB00

\* 3 bara bağlantısı ve 2 faz ayırıcı plaka fiyata dahildir.  
\*\* 4 bara bağlantısı ve 3 faz ayırıcı plaka fiyata dahildir.

#### Faz Ayırıcı Plakalar

2 adet faz ayırıcı plaka dahildir.	✓	--	--	3VM9152-OWA00	129,00	1
	--	✓	--	3VM9252-OWA00	132,00	1
	--	--	✓	3VM9482-OWA00	170,00	1



3VM9252-OWA00

# Kaçak akım koruma kombinasyonları

## 3UL ve 5SV serisi kaçak akım koruma kombinasyonları ve röleleri

### KAÇAK AKIM İZLEME KOMBİNASYONLARI



5SV8706-0KK



5SV8001-6KK

Malzeme Cinsi	Çap mm	Sipariş No	Birim Fiyatı TL	Min. Sipariş Adedi
Toplam Akım Trafosu	35	3UL2302-1A	2.397,00	1
	55	3UL2303-1A	2.597,00	1
	80	3UL2304-1A	2.760,00	1
	110	3UL2305-1A	3.650,00	1
	140	3UL2306-1A	5.046,00	1
	210	3UL2307-1A	7.370,00	1
Kaçak akım izleme kombinasyonu açtırma rölesi Besleme gerilimi 24...240V AC/DC Ölçülebilir akım 0.01...43A Ayarlanabilir akım 0.03...40A Ayarlanabilir gecikme 0...20s	90-690 V AC/1NO+1NC	3UG4625-1CW30	3.177,00	1

**Not:** Kablo dış çapı kablunun kesitine, tipine ve markasına göre değişiklik gösterdiği için ilgili kataloglara bakınız.

Malzeme Cinsi	Çap mm	Sipariş No	Birim Fiyatı TL	Min. Sipariş Adedi
Akım trafosu	35	5SV8702-0KK	1.803,00	1
	70	5SV8703-0KK	2.453,00	1
	105	5SV8704-0KK	3.759,00	1
	140	5SV8705-0KK	7.835,00	1
	210	5SV8706-0KK	11.592,00	1
			5SV8900-1KK	182,00

Akım trafolarının standart 35 mm çelik raya montaj aparatı (Çap 35 mm, 70 mm ve 105 mm akım trafoları için) (1 takım = 2 adet)

Kaçak akım izleme kombinasyonu açtırma rölesi  
0,03...3A (Tip A), 3...5A (Tip AC)  
ayarlanabilir eşik akımlı, 0,02...5s  
açma süresi 230V AC, 50/60Hz

Kaçak akım izleme kombinasyonu açtırma rölesi  
0,03...3A (Tip A), 3...30A (Tip AC)  
ayarlanabilir eşik akımlı, 0,02...10s  
açma süresi 230V AC, 50/60Hz

Analog	5SV8000-6KK	4.769,00	1
Digital	5SV8001-6KK	5.769,00	1

**Not:** Kablo dış çapı kablunun kesitine, tipine ve markasına göre değişiklik gösterdiği için ilgili kataloglara bakınız.

**Not:** 3UG46 serisi kaçak akım izleme kombinasyonu açtırma rölesi ile 3UL23 serisi akım trafolarının ve 5SV80 serisi kaçak akım izleme kombinasyonu açtırma röleleri ile 5SV87 serisi akım trafolarının kullanılması gerekiyor.

Kaçak akım izleme kombinasyonu açtırma röleleri ile farklı seride veya farklı markada akım trafolarının kullanılması uygun değildir.

Kaçak akım KORUMA (IEC 60947-2) kombinasyonları için satış temsilcinizle irtibata geçiniz.

# SETRON Koruma Cihazları

## 3WL Açık Tip Şalterleri

### SETRON WL 3 KUTUPLU AÇIK TİP OTOMATİK ŞALTERLER 6300 A'e KADAR

Nominal işletme kısa devre açma kapasitesi  $I_{cs}=I_{cu}$   
 Nominal işletme gerilimi AC 690 V (Seçime bağlı 1000 V)  
 Sabit ve çekmeceli tipte 3 ve 4 kutuplu olarak  
 Nominal işleme akımı 630 - 6300 A  
 3 Boy ile 5 tip kısa devre kesme kapasitesinde  
 (55, 66, 80, 100 ve 150 kA)  
 440 V AC'de 1600 A'e kadar 400 mm yapı genişliğinde  
 55°C'ye kadar nominal akım ile yüklenebilme imkanı  
 Modüler yapı, Reset butonu, Kodlamalı kumanda fişi,  
 Ana kontak aşınma göstergesi,  
 Kapamaya hazır göstergesi ve kontağı (opsiyonel)  
 Trip ihbar kontağı (opsiyonel)

#### Seçime bağlı trip üniteleri:

ETU15B: LI Koruma  
 L:  $I_R = 0,5 \dots 1,0 \times I_n$   
 I:  $I_i = 2 \dots 8 \times I_n$

ETU25B: LSI Koruma

L:  $I_R = 0,4 \dots 1,0 \times I_n$   
 S:  $I_d = 1,25 \dots 12 \times I_n$ ;  $t_d = 0 \dots 400 \text{msn}$   
 I:  $I_i = \geq 20 I_n$

Nominal işletme akım modülü sayesinde nominal akımı düşürme imkanı; açma nedenini sorma imkanı; elektronik açtırıcıyı üzerinden test imkanı; faz kaybı duyarlılığı.

ETU27B: LSING Koruma (Nötr koruması için akım trafosu ayrıca sipariş edilmelidir)  
 ETU25B ile aynı, ayrıca nötr akım koruması açıp kapatılabilir ve toprak kaçacağına karşı, akımların vektöryel toplamı elde edilerek koruma

ETU45B: LSIN(G) Koruma (Nötr koruması için akım trafosu ayrıca sipariş edilmelidir)  
 ETU25B ile aynı, ayrıca açma sınıfını ayarlama imkanı; motor çıkışları için termik hafıza; nötr koruma ayarlanabilir ve açıp kapatılabilir; modüler kaçak akım koruma modülü (opsiyonel); haberleşme bağlantısı için ölçme fonksiyonu plus ve harici CubicleBUS modülleri ilave etme imkanı (opsiyonel); LCD ekran (opsiyonel)



3WL sabit tip şalter



3WL çekmeceli tip şalter

Boy	Maksimum Nominal Akım $I_n \text{ max (A)}$	Nominal Akım <sup>1)</sup> $I_n \text{ (A)}$	kA $I_{cs}=I_{cu}$	3 kutuplu açık tip güç şalteri <sup>4)</sup> Sipariş No	Birim Fiyatı TL
<b>Sabit montajlı tip 3 kutuplu şalterler (55 ve 66 kA, ETU15B Trip ünitesi fiyat)</b>					
I	630	630	55	3WL1106-2 -- 32	34.853,00
I	800	800	55	3WL1108-2 -- 32	36.536,00
I	1000	1000	55	3WL1110-2 -- 32	37.832,00
I	1250	1250	55	3WL1112-2 -- 32	46.122,00
I	1600	1600	55	3WL1116-2 -- 32	64.370,00
I	2000	2000	55	3WL1120-2 -- 32	72.833,00
I	630	630	66	3WL1106-3 -- 32	36.947,00
I	800	800	66	3WL1108-3 -- 32	38.319,00
I	1000	1000	66	3WL1110-3 -- 32	39.665,00
I	1250	1250	66	3WL1112-3 -- 32	48.438,00
I	1600	1600	66	3WL1116-3 -- 32	67.551,00
I	2000	2000	66	3WL1120-3 -- 32	78.245,00
II	2500	2500	66	3WL1225-2 -- 32	101.573,00
II	3200	3200	66	3WL1232-2 -- 32	123.171,00
II	4000	4000	66	3WL1240-2 -- 31	149.132,00

#### Çekmeceli tip 3 kutuplu şalterler (55 ve 66 kA, ETU15B Trip ünitesi fiyat)

I	630	630	55	3WL1106-2 -- 36	41.763,00
I	800	800	55	3WL1108-2 -- 36	43.772,00
I	1000	1000	55	3WL1110-2 -- 36	45.299,00
I	1250	1250	55	3WL1112-2 -- 36	54.066,00
I	1600	1600	55	3WL1116-2 -- 36	77.234,00
I	2000	2000	55	3WL1120-2 -- 36	87.420,00
I	630	630	66	3WL1106-3 -- 36	43.902,00
I	800	800	66	3WL1108-3 -- 36	46.068,00
I	1000	1000	66	3WL1110-3 -- 36	47.633,00
I	1250	1250	66	3WL1112-3 -- 36	56.805,00
I	1600	1600	66	3WL1116-3 -- 36	81.063,00
I	2000	2000	66	3WL1120-3 -- 36	92.222,00
II	2500	2500	66	3WL1225-2 -- 36	123.348,00
II	3200	3200	66	3WL1232-2 -- 36	147.806,00
II	4000	4000	66	3WL1240-2 -- 37	179.208,00

#### Diğer Elektronik aşırı akım açtırıcı üniteleri tipleri (ETU) için fiyat farkları

Toprak kaçığı korumasız tip	Sipariş No İlaveleri	İlave Fiyat
ETU15B : LI Koruma fonksiyonlu <sup>2)</sup>	BB	0,00
ETU25B : LSI Koruma fonksiyonlu	CB	1.407,00
ETU45B : LSIN Koruma fonksiyonlu	EB	4.592,00
ETU45B : LSIN Korumalı 4 satır LCD ekranlı	FB	7.539,00
<b>Toprak kaçığı korumalı tip<sup>3)</sup></b>		
ETU27B : LSING Koruma fonksiyonlu	DG	8.498,00
ETU45B : LSING Koruma fonksiyonlu	EG	12.908,00
ETU45B : LSING Korumalı 4 satır LCD ekranlı	FG	16.134,00

Standart sipariş numarası ilavesi (montajlı sipariş numarası ilaveleri için lütfen 82. sayfaya bakınız.)  
 Ön kurma yaylı elle tahrik mekanik kapamalı 2N0 + 2NC yardımcı kontaklı

1 A A 2 0.00

#### Dip Notlar :

- Nominal akım, nominal akım modülü tarafından belirlenmektedir. Standart olarak birlikte verilen modül maksimum nominal akıma tekabül etmektedir. Daha küçük nominal akım modülü kullanılmak istenirse sayfa 86 'den seçiniz.
- Boy III güç şalterleri ETU15B elektronik açtırma ünitesi ile sipariş edilemez.
- Kaçak akım koruması için nötr iletkeni akım transformatörü ayrıca sipariş edilmelidir. (bakınız sayfa 86)
- 630-3200 A arasındaki güç şalterleri standart olarak yatay bara bağlantılıdır, 4000 A boy II güç şalterleri standart olarak dikey bara bağlantılıdır.

150 kA kesme kapasiteleri için satış temsilcilerimize danışabilirsiniz.



# SETRON koruma cihazları

## 3WL açık tip şalterleri



### SETRON WL 3 KUTUPLU AÇIK TİP OTOMATİK ŞALTERLER 6300 A'e KADAR

Boy	Maksimum Nominal Akım In max (A)	Nominal Akım <sup>1)</sup> In (A)	kA Ics=Icu	3 kutuplu açık tip güç şalteri <sup>4)</sup> Sipariş No	Birim Fiyatı TL
-----	----------------------------------	-----------------------------------	------------	---	-----------------

#### Sabit montajlı tip 3 kutuplu şalterler (80 ve 100 kA, ETU15B Trip ünitesi fiyat)

I	630	630	85	3WL1106-4 -- 32	----	37.544,00
I	800	800	85	3WL1108-4 -- 32	----	38.945,00
I	1000	1000	85	3WL1110-4 -- 32	----	41.250,00
I	1250	1250	85	3WL1112-4 -- 32	----	50.369,00
I	1600	1600	85	3WL1116-4 -- 32	----	71.577,00
I	2000	2000	85	3WL1120-4 -- 32	----	91.596,00
II	2500	2500	80	3WL1225-3 -- 32	----	105.057,00
II	3200	3200	80	3WL1232-3 -- 32	----	126.336,00
II	4000	4000	80	3WL1240-3 -- 31	----	156.338,00
II	800	800	100	3WL1208-4 -- 32	----	47.441,00
II	1000	1000	100	3WL1210-4 -- 32	----	49.107,00
II	1250	1250	100	3WL1212-4 -- 32	----	59.991,00
II	1600	1600	100	3WL1216-4 -- 32	----	83.562,00
II	2000	2000	100	3WL1220-4 -- 32	----	105.120,00
II	2500	2500	100	3WL1225-4 -- 32	----	132.096,00
II	3200	3200	100	3WL1232-4 -- 32	----	147.146,00
II	4000	4000	100	3WL1240-4 -- 31	----	162.981,00
III	4000	4000	100	3WL1340-4 -- 32 <sup>2)</sup>	----	167.921,00
III	5000	5000	100	3WL1350-4 -- 32 <sup>2)</sup>	----	260.913,00
III	6300	6300	100	3WL1363-4 -- 31 <sup>2)</sup>	----	343.526,00



3WL sabit tip şalter

<sup>2)</sup> Boy III güç şalterleri ETU15B elektronik açtırma ünitesi ile sipariş edilemez.

#### Çekmeceli tip 3 kutuplu şalterler (80 ve 100 kA çekmece dahil, ETU15B Trip ünitesi fiyat)

I	630	630	85	3WL1106-4 -- 36	----	54.039,00
I	800	800	85	3WL1108-4 -- 36	----	56.697,00
I	1000	1000	85	3WL1110-4 -- 36	----	59.162,00
I	1250	1250	85	3WL1112-4 -- 36	----	65.003,00
I	1600	1600	85	3WL1116-4 -- 36	----	89.120,00
I	2000	2000	85	3WL1120-4 -- 36	----	104.501,00
II	2500	2500	80	3WL1225-3 -- 36	----	129.650,00
II	3200	3200	80	3WL1232-3 -- 36	----	153.671,00
II	4000	4000	80	3WL1240-3 -- 37	----	197.309,00
II	800	800	100	3WL1208-4 -- 36	----	62.061,00
II	1000	1000	100	3WL1210-4 -- 36	----	64.188,00
II	1250	1250	100	3WL1212-4 -- 36	----	73.230,00
II	1600	1600	100	3WL1216-4 -- 36	----	104.709,00
II	2000	2000	100	3WL1220-4 -- 36	----	131.621,00
II	2500	2500	100	3WL1225-4 -- 36	----	160.377,00
II	3200	3200	100	3WL1232-4 -- 36	----	190.290,00
II	4000	4000	100	3WL1240-4 -- 37	----	205.673,00
III	4000	4000	100	3WL1340-4 -- 36 <sup>2)</sup>	----	211.578,00
III	5000	5000	100	3WL1350-4 -- 36 <sup>2)</sup>	----	328.118,00
III	6300	6300	100	3WL1363-4 -- 37 <sup>2)</sup>	----	433.137,00



3WL çekmeceli tip şalter

<sup>2)</sup> Boy III güç şalterleri ETU15B elektronik açtırma ünitesi ile sipariş edilemez.

#### Diğer Elektronik aşırı akım açtırıcı üniteleri tipleri (ETU) için fiyat farkları

Toprak kaçağı korumasız tip	Sipariş No	İlave Fiyat
ETU15B : LI Koruma fonksiyonlu <sup>2)</sup>	BB	0,00
ETU25B : LSI Koruma fonksiyonlu	CB	1.407,00
ETU45B : LSIN Koruma fonksiyonlu	EB	4.592,00
ETU45B : LSIN Korumalı 4 satır LCD ekranlı	FB	7.539,00
<b>Toprak kaçağı korumalı tip<sup>3)</sup></b>		
ETU27B : LSING Koruma fonksiyonlu	DG	8.498,00
ETU45B : LSING Koruma fonksiyonlu	EG	12.908,00
ETU45B : LSING Korumalı 4 satır LCD ekranlı	FG	16.134,00
Standart sipariş numarası ilavesi (montajlı sipariş numarası ilaveleri için lütfen 82. sayfaya bakınız.) Ön kurma yaylı elle tahrik mekanik kapamalı 2N0 + 2NC yardımcı kontaklı	1 A A 2	0,00

(<sup>1)</sup>) (<sup>2)</sup>) (<sup>4)</sup>) Dipnotlar için lütfen sy. 78'e bakınız.

150 kA kesme kapasiteleri için satış temsilcilerimize danışabilirsiniz.

# SETRON koruma cihazları

## 3WL açık tip şalterleri

### SETRON WL 4 KUTUPLU AÇIK TİP OTOMATİK ŞALTERLER 6300 A'e KADAR

Nominal işletme kısa devre açma kapasitesi  $I_{cs}=I_{cu}$   
 Nominal işletme gerilimi AC 690 V (Seçime bağlı 1000 V)  
 Sabit ve çekmeceli tipte 3 ve 4 kutuplu olarak  
 Nominal işleme akımı 630 - 6300 A  
 3 Boy ile 5 tip kısa devre kesme kapasitesinde  
 (55, 66, 80, 100 ve 150 kA)  
 440 V AC'de 1600 A'e kadar 400 mm yapı genişliğinde  
 55°C'ye kadar nominal akım ile yüklenebilme imkanı  
 Modüler yapı, Reset butonu, Kodlamalı kumanda fişi,  
 Ana kontak aşınma göstergesi,  
 Kapamaya hazır göstergesi ve kontağı (opsiyonel)  
 Trip ihbar kontağı (opsiyonel)

#### Seçime bağlı trip üniteleri:

ETU15B: LI Koruma  
 L:  $I_R = 0,5 \dots 1,0 \times I_n$   
 I:  $I_i = 2 \dots 8 \times I_n$

ETU25B: LSI Koruma  
 L:  $I_R = 0,4 \dots 1,0 \times I_n$   
 S:  $I_d = 1,25 \dots 12 \times I_n$ ;  $t_d = 0 \dots 400 \text{msn}$   
 I:  $I_i = \geq 20 I_n$   
 Nominal işletme akım modülü sayesinde nominal akımı düşürme  
 imkanı; açma nedenini sorma imkanı; elektronik açtırıcıyı  
 üzerinden test imkanı; faz kaybı duyarlılığı.

ETU27B: LSING Koruma (Nötr koruması için akım trafosu ayrıca sipariş edilmelidir)  
 ETU25B ile aynı, ayrıca nötr akım koruması açıp kapatılabilir ve  
 toprak kaçağına karşı, akımların vektöryel toplamı elde edilerek  
 koruma

ETU45B: LSIN(G) Koruma (Nötr koruması için akım trafosu ayrıca sipariş edilmelidir)  
 ETU25B ile aynı, ayrıca açma sınıfını ayarlama imkanı; motor  
 çıkışları için termik hafıza; nötr koruma ayarlanabilir ve açıp  
 kapatılabilir; modüler kaçak akım koruma modülü (opsiyonel);  
 haberleşme bağlantısı için ölçme fonksiyonu plus ve harici  
 CubicleBUS modülleri ilave etme imkanı (opsiyonel); LCD  
 ekran (opsiyonel)



3WL sabit tip şalter



3WL çekmeceli tip şalter

Boy	Maksimum Nominal Akım $I_n \text{ max (A)}$	Nominal Akım <sup>1)</sup> $I_n \text{ (A)}$	kA $I_{cs}=I_{cu}$	4 kutuplu açık tip güç şalteri <sup>4)</sup> Sipariş No	Birim Fiyatı TL
<b>Sabit montajlı tip 4 kutuplu şalterler (55 ve 66 kA, ETU15B Trip ünitesi fiyat)</b>					
I	630	630	55	3WL1106-2 -- 42	50.412,00
I	800	800	55	3WL1108-2 -- 42	52.839,00
I	1000	1000	55	3WL1110-2 -- 42	54.725,00
I	1250	1250	55	3WL1112-2 -- 42	63.861,00
I	1600	1600	55	3WL1116-2 -- 42	89.127,00
I	2000	2000	55	3WL1120-2 -- 42	100.844,00
I	630	630	66	3WL1106-3 -- 42	53.439,00
I	800	800	66	3WL1108-3 -- 42	55.425,00
I	1000	1000	66	3WL1110-3 -- 42	57.374,00
I	1250	1250	66	3WL1112-3 -- 42	67.068,00
I	1600	1600	66	3WL1116-3 -- 42	93.534,00
I	2000	2000	66	3WL1120-3 -- 42	108.336,00
II	2500	2500	66	3WL1225-2 -- 42	134.880,00
II	3200	3200	66	3WL1232-2 -- 42	163.557,00
II	4000	4000	66	3WL1240-2 -- 41	208.277,00

#### Çekmeceli tip 4 kutuplu şalterler (55 ve 66 kA, ETU15B Trip ünitesi fiyat)

I	630	630	55	3WL1106-2 -- 46	63.761,00
I	800	800	55	3WL1108-2 -- 46	66.831,00
I	1000	1000	55	3WL1110-2 -- 46	69.164,00
I	1250	1250	55	3WL1112-2 -- 46	78.993,00
I	1600	1600	55	3WL1116-2 -- 46	112.880,00
I	2000	2000	55	3WL1120-2 -- 46	127.763,00
I	630	630	66	3WL1106-3 -- 46	67.026,00
I	800	800	66	3WL1108-3 -- 46	70.335,00
I	1000	1000	66	3WL1110-3 -- 46	72.726,00
I	1250	1250	66	3WL1112-3 -- 46	83.030,00
I	1600	1600	66	3WL1116-3 -- 46	118.475,00
I	2000	2000	66	3WL1120-3 -- 46	134.781,00
II	2500	2500	66	3WL1225-2 -- 46	172.892,00
II	3200	3200	66	3WL1232-2 -- 46	207.176,00
II	4000	4000	66	3WL1240-2 -- 47	264.168,00

#### Diğer Elektronik aşırı akım açtırıcı üniteleri tipleri (ETU) için fiyat farkları

Sipariş No	İlaveleri	İlave Fiyat
<b>Toprak kaçağı korumasız tip</b>		
ETU15B : LI Koruma fonksiyonlu <sup>2)</sup>	BB	0,00
ETU25B : LSI Koruma fonksiyonlu	CB	1.407,00
ETU45B : LSIN Koruma fonksiyonlu	EB	4.592,00
ETU45B : LSIN Korumalı 4 satır LCD ekranlı	FB	7.539,00
<b>Toprak kaçağı korumalı tip<sup>3)</sup></b>		
ETU27B : LSING Koruma fonksiyonlu	DG	8.498,00
ETU45B : LSING Koruma fonksiyonlu	EG	12.908,00
ETU45B : LSING Korumalı 4 satır LCD ekranlı	FG	16.134,00

Standart sipariş numarası ilavesi (montajlı sipariş numarası ilaveleri için lütfen 82. sayfaya bakınız.)

Ön kurma yaylı elle tahrik mekanik kapamalı 2NO + 2NC yardımcı kontaklı

1 A A 2 0.00

#### Dip Notlar :

- 1) Nominal akım, nominal akım modülü tarafından belirlenmektedir. Standart olarak birlikte verilen modül maksimum nominal akıma tekabül etmektedir. Daha küçük nominal akım modülü kullanılmak istenirse sayfa 86'dan seçiniz.
- 2) Boy III güç şalterleri ETU15B elektronik açtırma ünitesi ile sipariş edilemez.
- 3) 4 Kutuplu açık tip şalterde kaçak akım koruması için nötr iletkeni akım transformatörü ayrıca sipariş edilmelidir. (bakınız sayfa 86)
- 4) 630-3200 A arasındaki güç şalterleri standart olarak yatay bara bağlantılıdır, 4000 A boy II güç şalterleri standart olarak dikey bara bağlantılıdır. 150 kA kesme kapasiteleri için satış temsilcilerimize danışabilirsiniz.

# SETRON koruma cihazları

## 3WL açık tip şalterleri



### SETRON WL 4 KUTUPLU AÇIK TİP OTOMATİK ŞALTERLER 6300 A'e KADAR

Boy	Maksimum Nominal Akım In max (A)	Nominal Akım <sup>1)</sup> In (A)	kA Ics=Icu	4 kutuplu açık tip güç şalteri <sup>4)</sup> Sipariş No	Birim Fiyatı TL
-----	----------------------------------	-----------------------------------	------------	---	-----------------

#### Sabit montajlı tip 4 kutuplu şalterler (80 ve 100 kA, ETU15B Trip ünitesi fiyat)

I	630	630	85	3WL1106-4 -- 42	----	54.305,00
I	800	800	85	3WL1108-4 -- 42	----	56.327,00
I	1000	1000	85	3WL1110-4 -- 42	----	59.661,00
I	1250	1250	85	3WL1112-4 -- 42	----	69.740,00
I	1600	1600	85	3WL1116-4 -- 42	----	99.104,00
I	2000	2000	85	3WL1120-4 -- 42	----	126.830,00
II	2500	2500	80	3WL1225-3 -- 42	----	139.505,00
II	3200	3200	80	3WL1232-3 -- 42	----	167.756,00
II	4000	4000	80	3WL1240-3 -- 41	----	218.331,00
II	800	800	100	3WL1208-4 -- 42	----	68.621,00
II	1000	1000	100	3WL1210-4 -- 42	----	71.034,00
II	1250	1250	100	3WL1212-4 -- 42	----	83.036,00
II	1600	1600	100	3WL1216-4 -- 42	----	105.911,00
II	2000	2000	100	3WL1220-4 -- 42	----	133.235,00
II	2500	2500	100	3WL1225-4 -- 42	----	160.560,00
II	3200	3200	100	3WL1232-4 -- 42	----	195.392,00
II	4000	4000	100	3WL1240-4 -- 41	----	216.684,00
III	4000	4000	100	3WL1340-4 -- 42 <sup>2)</sup>	----	223.917,00
III	5000	5000	100	3WL1350-4 -- 42 <sup>2)</sup>	----	347.546,00
III	6300	6300	100	3WL1363-4 -- 41 <sup>2)</sup>	----	457.380,00



3WL sabit tip şalter

<sup>2)</sup> Boy III güç şalterleri ETU15B elektronik açtırma ünitesi ile sipariş edilemez.

#### Çekmeceli tip 4 kutuplu şalterler (80 ve 100 kA çekmece dahil, ETU15B Trip ünitesi fiyat)

I	630	630	85	3WL1106-4 -- 46	----	75.746,00
I	800	800	85	3WL1108-4 -- 46	----	79.478,00
I	1000	1000	85	3WL1110-4 -- 46	----	82.923,00
I	1250	1250	85	3WL1112-4 -- 46	----	91.109,00
I	1600	1600	85	3WL1116-4 -- 46	----	124.911,00
I	2000	2000	85	3WL1120-4 -- 46	----	144.542,00
II	2500	2500	80	3WL1225-3 -- 46	----	181.724,00
II	3200	3200	80	3WL1232-3 -- 46	----	215.391,00
II	4000	4000	80	3WL1240-3 -- 47	----	276.555,00
II	800	800	100	3WL1208-4 -- 46	----	86.988,00
II	1000	1000	100	3WL1210-4 -- 46	----	89.964,00
II	1250	1250	100	3WL1212-4 -- 46	----	102.642,00
II	1600	1600	100	3WL1216-4 -- 46	----	136.905,00
II	2000	2000	100	3WL1220-4 -- 46	----	173.132,00
II	2500	2500	100	3WL1225-4 -- 46	----	210.957,00
II	3200	3200	100	3WL1232-4 -- 46	----	266.721,00
II	4000	4000	100	3WL1240-4 -- 47	----	281.360,00
III	4000	4000	100	3WL1340-4 -- 46 <sup>2)</sup>	----	290.181,00
III	5000	5000	100	3WL1350-4 -- 46 <sup>2)</sup>	----	449.601,00
III	6300	6300	100	3WL1363-4 -- 47 <sup>2)</sup>	----	593.276,00



3WL çekmeceli tip şalter

<sup>2)</sup> Boy III güç şalterleri ETU15B elektronik açtırma ünitesi ile sipariş edilemez.

#### Diğer Elektronik aşırı akım açtırıcı üniteleri tipleri (ETU) için fiyat farkları

Toprak kaçacağı korumasız tip	Sipariş No İlaveleri	İlave Fiyat
ETU15B : LI Koruma fonksiyonlu <sup>2)</sup>	BB	0,00
ETU25B : LSI Koruma fonksiyonlu	CB	1.407,00
ETU45B : LSIN Koruma fonksiyonlu	EB	4.592,00
ETU45B : LSIN Korumalı 4 satır LCD ekranlı	FB	7.539,00
<b>Toprak kaçacağı korumalı tip<sup>3)</sup></b>		
ETU27B : LSING Koruma fonksiyonlu	DG	8.498,00
ETU45B : LSING Koruma fonksiyonlu	EG	12.908,00
ETU45B : LSING Korumalı 4 satır LCD ekranlı	FG	16.134,00

Standart sipariş numarası ilavesi (montajlı sipariş numarası ilaveleri için lütfen 82. sayfaya bakınız.)  
Ön kurma yaylı elle tahrik mekanik kapamalı 2N0 + 2NC yardımcı kontaklı

1 A A 2 0.00

(1) (2) (3) (4) Dipnotlar için lütfen sy. 78'e bakınız.

# SENTRON koruma cihazları

## 3WL açık tip şalterleri

### SENTRON WL AÇIK TİP OTOMATİK ŞALTERLER 6300 A'e KADAR

#### Sabit ve Çekmeceli Tip Sipariş No. ilaveleri

Şalter kodunun ilk 12 basamağını Sayfa 74-77'den seçiniz		Sipariş No. ilavesi 3WL 1... - .....□□□□	Birim <sup>1)2)</sup> Fiyatı TL		
Tahrik	Ön kurma yaylı elle tahrik Mekanik kapamalı	1	0,00		
	Ön kurma yaylı elle tahrik (Mekanik ve elekt. kapama)	2 3	2.388,00 2.388,00		
	Motor tahrikli (Mekanik ve elekt. kapama) Motor - kapama bobini	208-240 V AC/220-250V DC	4	14.582,00	
		110-127 V AC/110-125V DC	5	14.582,00	
		24V DC	6	14.582,00	
	1. Yard. Röle	Açtırma Rölesi "f" F1 sürekli enerji altında tutulabilme özelliği sayesinde, şalter kapamaya karşı kilitlebilir	yok	0,00	
24V DC			2.388,00		
30V DC			2.388,00		
48V DC			2.388,00		
60V DC			2.388,00		
110V AC/110V DC			2.388,00		
230V AC/220V DC			2.388,00		
2. Yard. Röle	Açtırma Rölesi "f" F2 sürekli enerji altında tutulabilme özelliği sayesinde, şalter kapamaya karşı kilitlebilir	yok	0,00		
		24V DC	2.388,00		
		30V DC	2.388,00		
		48V DC	2.388,00		
		60V DC	2.388,00		
		110V AC/110V DC	2.388,00		
		230V AC/220V DC	2.388,00		
		Düşük Gerilim Rölesi "r" F3 0 ya da 200 ms gecikmeye ayarlanabilir	24V DC	J	3.804,00
			30V DC	K	3.804,00
			48V DC	L	3.804,00
60V DC	U		3.804,00		
110-127V AC/110-125V DC	M		3.804,00		
208-240V AC/220-250V DC	N		3.804,00		
Gecikmeli Düşük Gerilim Rölesi "r" F4 0,2 sn-3.2 sn gecikmeye ayarlanabilir	380-415V AC	P	3.804,00		
	48V DC	Q	7.079,00		
	110-127V AC/110-125V DC	R	7.079,00		
	208-240V AC/220-250V DC	S	7.079,00		
Yard. Kontaklar	1. Yardımcı kontak bloğu 2. Yardımcı kontak bloğu	2NO + 2 NC	2	0,00	
		4NO + 4 NC	4	2.760,00	
		6NO + 2 NC	7	2.760,00	
		5NO + 3 NC	8	2.760,00	

Motor Tahrik Mekanizması

Açtırma Rölesi

Düşük Gerilim Bobini

1) İstenen aksesuarların fiyatları standart şalter fiyatına (S.78-81) ilave edilmelidir.

2) Çekmeceli şalterlerde kumanda fişi adedi kadar çekmeceli şalter için kumanda devresi prizi fiyatı (3WL9111-0AB08-0AA0) fiyata ilave edilmelidir. Gerekli kumanda devresi prizi adedi için bkz. Sayfa 186.

#### Sipariş Ederken veya Sonradan İlave Edilebilen Aksesuarlar

Açıklamalar	Yeni Sipariş Numarası <sup>3)</sup>	Sipariş Numarası	Birim Fiyatı TL	
Motor Mekanizması (kumanda fişi, prizi ve kapama bobini hariç)	208-240V AC/220-250V DC	3WA9111-0AF06**	3WL9111-0AF04-0AA0**	10.734,00
	110-127V AC/110-125V DC	3WA9111-0AF05**	3WL9111-0AF03-0AA0**	10.734,00
Kapama veya Açtırma Bobini	230V AC/220V DC	3WA9111-0AD06*	3WL9111-0AD06-0AA0*	2.388,00
	110V AC/110V DC	3WA9111-0AD05*	3WL9111-0AD05-0AA0*	2.388,00
Düşük Gerilim Bobini Ani/0,2sn gecikmeli tip	208-240V AC/220-250V DC	3WA9111-0AE06**	3WL9111-0AE05-0AA0**	3.804,00
	380-415V AC	3WA9111-0AE07**	3WL9111-0AE06-0AA0**	3.804,00
Düşük Gerilim Bobini 0,2sn-3.2sn gecikmeli tip	208-240V AC/220-250V DC	3WA9111-0AE16**	3WL9111-0AE13-0AA0**	7.079,00
	380-415V AC	3WA9111-0AE17**	3WL9111-0AE14-0AA0**	7.079,00
Elektrik ON Butonu		3WL9111-0AJ02-0AA0***	1.095,00	
İlave Yardımcı Kontakt (2NO+2NC)		3WL9111-0AG01-0AA0**	2.760,00	
Sabit ve çekmeceli şalter için kumanda devresi priz (X5, X7, X8)	3WA9111-0AB01	3WL9111-0AB01-0AA0	836,00	
Sabit ve çekmeceli şalter için kumanda devresi fişi (X5, X7, X8)	3WA9111-0AB03	3WL9111-0AB03-0AA0	772,00	
Sabit tip şalterin kumanda devresi fişi için kodlama (X5, X7, X8)	3WA9111-0AB07	3WL9111-0AB07-0AA0	746,00	
Çekmeceli şalter için kumanda devresi ara soketi	3WA9111-0AB08	3WL9111-0AB08-0AA0	930,00	
Çekmeceli şalter için kumanda fişi ve ara soketi tek parça olarak Kapamaya hazır kontak		3WL9111-0AB18-0AA0	1.568,00	
		3WL9111-0AH01-0AA0*	1.467,00	
Trip ihbar kontak		3WL9111-0AH14-0AA0***	930,00	
Yay kurulu kontak		3WL9111-0AH08-0AA0***	1.088,00	
Açma kapama sayıcısı		3WL9111-0AH07-0AA0	2.978,00	
Kapı oyma çerçevesi		3WL9111-0AP01-0AA0	1.973,00	

\* X6 kumanda devresi fişi ve prizi şalterde standart olarak mevcuttur. F1 açtırma bobini, Y1 kapama bobini ve S20 kapamaya hazır kontak için ilave kumanda devresi fişi ve prizi sipariş edilmesine gerek yoktur. (Bknz. şalter bağlantı şeması: sayfa 187).

\*\* Motor, F3 düşük gerilim bobini, F2 açtırma bobini ve ilave yardımcı kontak için X5 kumanda devresi fişi ve prizi ayrıca sipariş edilmelidir.

\*\*\* S24 trip ihbar kontak, S10 elektrikli on butonu ve S21 yay kurulu kontak için X7 kumanda devresi fişi ve prizi gerekmektedir.

3) Yeni sipariş numaraları ile tanımlanan ürünler eski ürünlerle birebir aynı bağlantı yapısına sahiptir. Fabrikaya siparişler yeni kodlar ile yapılacaktır.

# SENTRON koruma cihazları

## 3WL açık tip şalterleri aksesuarları



### SENTRON WL AÇIK TİP OTOMATİK ŞALTERLER 6300 A'e KADAR

#### Sabit ve Çekmeceli Tip Şalterler için Z Opsiyonları

Şalter sipariş tam kodu sonuna "-Z" eklendikten sonra ilgili kısa kodlar sıralanmalıdır.

Açıklamalar	Kısa Kod	"-Z" 'li sipariş kodları 1 2 3 4 5 6 7 8 9 10 11 12 13 14 15 16 3 W L . . . . . - - - - - -Z ve ilave kısa kod(lar) □□□ + ... + ... "opsiyonları bildiren işaret" -Z	İlave Fiyat TL
5 Basamaklı açma kapama sayıcısı <sup>1)</sup>	C 0 1	□□□	2.978,00
Elektriki ON butonu <sup>2)</sup> Sadece kapama bobinli şalterle mümkündür	C 1 1	□□□	1.095,00
Kapamaya hazır kontak (S20) 1 NO kontak	C 2 2	□□□	1.467,00
Trip ihbar kontağı <sup>2)</sup> 1 enversör kontak	K 0 7	□□□	2.048,00
(BSS = Breaker Status Sensor) Şalter Veri Sensörü*	F 0 1	□□□	5.984,00
PROFIBUS Haberleşme bağlantısı + BSS modülü <sup>3)</sup> * *	F 0 2	□□□	17.994,00
Ölçme fonksiyonlu Plus* (PROFIBUS Haberleşme bağlantısı hariç <sup>4)</sup> )	F 0 5	□□□	20.652,00
Modbus RTU Haberleşme bağlantısı + BSS modülü *	F 1 2	□□□	20.658,00
PROFINET IO/ Modbus TCP Haberleşme bağlantısı + BSS modülü *	F 3 5	□□□	20.694,00
Kapı oyma çerçevesi	T 4 0	□□□	1.973,00
<b>Karşılıklı mekanik kilitleme modülü</b> (2 m bowden kablolu kilitleme modülü)			
Sabit tip şalter	S 5 5	□□□	6.747,00
Çekmece dahil çekmeceli şalter için	R 5 5	□□□	6.939,00
şalter çekmecesi için	R 5 6	□□□	5.351,00
Çekmece hariç çekmeceli şalter için	R 5 7	□□□	956,00
Çekmeceli şalter için konum ihbar kontağı	R 1 5	□□□	2.079,00
Çekmeceli şalter için kızak perdesi (Shutter) asma kilit takılabilir	R 2 1	□□□	Boy I 3.764,00 Boy II 4.490,00 Boy III 7.242,00
EMV-Filtresi Doğru akım darbe gürültülerinin sönmülmesi için filtre (örn. frekans doğrultucuları içeren IT-Şebekelerinde oluşan gürültüler).	F 3 1	□□□	9.993,00
Yay kuruldu kontağı <sup>2)</sup> 1 NO kontak	C 2 0	□□□	1.088,00
4 kutuplu şalter için dahili nötr akım trafosu	F 2 3	□□□	Boy I 4.410,00 Boy II 5.573,00 Boy III 6.626,00

<sup>1)</sup> Sadece motor tahrik mekanizmalı şalterlerde mümkündür.

<sup>2)</sup> Haberleşmeli şalterler ile kullanımı mümkün değildir.

<sup>3)</sup> Şalter çekmecesi ve çekmeceli şalterin ayrı ayrı sipariş edilmesi durumunda Z-F02 opsiyonunun sadece çekmeceli şalterde bildirilmesi gerekir.

<sup>4)</sup> Ölçme fonksiyonu PLUS'ın bağlantısı için harici gerilim transformatörlerine ihtiyaç vardır.

\* ETU45B özellikli açık tip şalterlerde kullanılabilir.



# SENTRON koruma cihazları

## 3WL açık tip şalterleri aksesuarları



### SENTRON WL AÇIK TİP OTOMATİK ŞALTERLER 6300 A'e KADAR

Açıklamalar	Sipariş Numarası	Birim Fiyatı TL
-------------	------------------	-----------------

#### Sipariş Ederken veya Sonradan İlave Edilebilen Aksesuarlar \*

##### 3 Kutuplu 3WL açık tip şalter için çekmece ve çekmeceli şalter dönüştürme seti <sup>1)</sup>

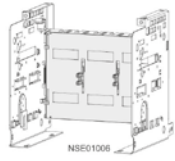

3WL911-0AP0-0AA0

Çekmece 1000 A	Boy I	3WL9211-1AC00-0AA1	14.789,00
Çekmece 1600 A	Boy I	3WL9211-2AC00-0AA1	17.697,00
Çekmece 2000 A <sup>2)</sup>	Boy I	3WL9211-3AC00-0AA1	19.184,00
Çekmece 2000 A	Boy II	3WL9212-3AC00-0AA1	20.630,00
Çekmece 2500 A	Boy II	3WL9212-4AC00-0AA1	26.261,00
Çekmece 3200 A	Boy II	3WL9212-5AC00-0AA1	40.881,00
Çekmece 4000 A	Boy II	3WL9212-6AD00-0AA1	46.751,00
Çekmece 4000 A	Boy III	3WL9213-6AC00-0AA1	51.030,00
Çekmece 5000 A	Boy III	3WL9213-7AC00-0AA1	66.261,00
Çekmece 6300 A	Boy III	3WL9213-8AD00-0AA1	83.204,00
Çekmeceli şalter'e dönüştürme seti	Boy I	3WL9111-0BC11-0AA0	5.214,00
Çekmeceli şalter'e dönüştürme seti	Boy II	3WL9111-0BC12-0AA0	6.899,00
Çekmeceli şalter'e dönüştürme seti	Boy III	3WL9111-0BC13-0AA0	10.349,00

\* Kumanda devresi soketi adedi kadar 3WL9111-0AB08-0AA0 veya 3WL9111-0AB18-0AA0 ayrıca sipariş edilmelidir.

1) 4 Kutuplu şalter çekmece aksesuarları için satış birimlerimize danışınız.

2) Boy I ve 85kA kesme kapasiteli, 630-2000A nominal akıma sahip şalterlerde ve Boy I 2000A nominal akıma sahip şalterlerde kullanılır.

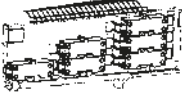

3WL9111-0AH12-0AA0

#### 3WL çekmeceli şalter için konum ihbar kontağı

1. Blok (3 mikro şalter)	3WL9111-0AH11-0AA0	2.079,00
2. Blok (6 mikro şalter)	3WL9111-0AH12-0AA0	3.585,00

#### 3WL çekmeceli şalter için kızak perdesi (Shutter), asma kilit takılabilir.

##### 3 kutuplu şalter için

Boy I	3WL9111-0AP04-0AA0	3.764,00
Boy II	3WL9111-0AP06-0AA0	4.490,00
Boy III	3WL9111-0AP07-0AA0	7.242,00

#### Önden Bara Bağlantı Parçası (sabit tip şalter için)

##### DIN 43673'e göre (çift delikli üst kısım)

Boy I, 1000 A'e kadar	(1 Adet)	3WL9111-0AL07-0AA0	758,00
Boy I, 1250 A ile 1600 A arası	(1 Adet)	3WL9111-0AL08-0AA0	758,00
Boy II, 2000 A'e kadar	(1 Adet)	3WL9111-0AL11-0AA0	956,00
Boy II, 2500 A'e kadar	(1 Adet)	3WL9111-0AL12-0AA0	1.044,00
Boy II, 3200 A'e kadar	(1 Adet)	3WL9111-0AL13-0AA0	1.392,00
Boy III, 4000 A'e kadar	(1 Adet)	3WL9111-0AL14-0AA0	2.811,00

##### DIN 43673'e göre (çift delikli alt kısım)

Boy I, 1000 A'e kadar	(1 Adet)	3WL9111-0AL57-0AA0	758,00
Boy I, 1250 A ile 1600 A arası	(1 Adet)	3WL9111-0AL58-0AA0	758,00
Boy II, 2000 A'e kadar	(1 Adet)	3WL9111-0AL61-0AA0	956,00
Boy II, 2500 A'e kadar	(1 Adet)	3WL9111-0AL62-0AA0	1.044,00
Boy II, 3200 A'e kadar	(1 Adet)	3WL9111-0AL63-0AA0	1.392,00
Boy III, 4000 A'e kadar	(1 Adet)	3WL9111-0AL64-0AA0	2.811,00

#### Önden Bara Bağlantı Parçası (çekmeceli tip şalter için)

##### DIN 43673'e göre (çift delikli alt veya üst kısım)

Boy I, 1000 A'e kadar	(1 Adet)	3WL9111-0AN07-0AA0	758,00
Boy I, 1250 A ile 1600 A arası	(1 Adet)	3WL9111-0AN08-0AA0	758,00
Boy II, 2000 A'e kadar	(1 Adet)	3WL9111-0AN11-0AA0	956,00
Boy II, 2500 A'e kadar	(1 Adet)	3WL9111-0AN12-0AA0	1.044,00
Boy II, 3200 A'e kadar	(1 Adet)	3WL9111-0AN13-0AA0	1.392,00
Boy III, 4000 A'e kadar	(1 Adet)	3WL9111-0AN14-0AA0	2.811,00

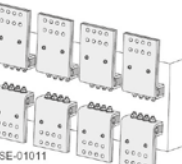

3WL911-0AP0-0AA0

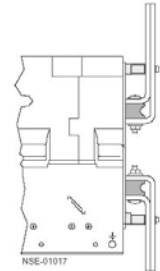

3WL911-0AN41-0AA0



# SENTRON koruma cihazları

## 3WL açık tip şalterleri aksesuarları



### SENTRON WL AÇIK TİP OTOMATİK ŞALTERLER 6300 A'e KADAR

Açıklamalar	Sipariş Numarası	Birim Fiyatı TL
-------------	------------------	-----------------

#### Sipariş Ederken veya Sonradan İlave Edilebilen Aksesuarlar

##### Önden Bara Bağlantı Parçası için Destek Parçası (çekmeceli tip şalter için)

3 kutuplu şalter için

Boy I	(1 takım = 3 Adet)	<b>3WL9111-0AN41-0AA0</b>	1.947,00
Boy II	(1 takım = 3 Adet)	<b>3WL9111-0AN42-0AA0</b>	2.682,00
Boy III	(1 takım = 3 Adet)	<b>3WL9111-0AN43-0AA0</b>	3.452,00

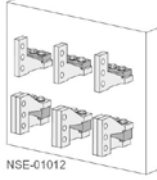

Düşey Bara Bağlantı Parçaları

##### Düşey Bara Bağlantı Parçası

Boy I	(1 Adet)	<b>3WL9111-0AM01-0AA0</b>	590,00
Boy II	(1 Adet)	<b>3WL9111-0AM02-0AA0</b>	1.311,00
Boy III	(1 Adet)	<b>3WL9111-0AM03-0AA0</b>	2.909,00

1) Boy I düşey bara bağlantısından kısa devre kesme kapasitesi 55 ve 66kA olan 1000A'e kadar olan şalterler için 1 adet 3WL9111-0AM01-0AA0, 2000A'e kadar şalterlerde veya kısa devre kesme kapasitesi 85kA olan şalterlerde 2 adet düşey bara bağlantı elemanı 3WL9111-0AM01-0AA0 gereklidir.

2) Boy II Düşey bara bağlantısından 2500 A'e kadar 1 adet, 2500 ile 3200 A arasında 2 adet 3WL9111-0AM02-0AA0 gereklidir.

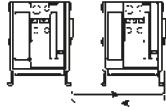

3WL9111-0BB21-0AA0

##### Mekanik Kilitleme Modülleri (Her şalter için bir adet gereklidir.)

Mekanik kilitleme modülü (sabit tip şalter için)	<b>3WL9111-0BB21-0AA0<sup>1)2)</sup></b>	6.747,00
Mekanik kilitleme modülü (çekmeceli tip şalter için)	<b>3WL9111-0BB24-0AA0<sup>1)2)</sup></b>	6.939,00
Mekanik kilitleme için ilave bowden kablosu (2 metre)	<b>3WL9111-0BB45-0AA0<sup>2)</sup></b>	1.364,00
Mekanik kilitleme için ilave bowden kablosu (3 metre)	<b>3WL9111-0BB46-0AA0<sup>2)</sup></b>	1.767,00
Mekanik kilitleme için ilave bowden kablosu (4.5 metre)	<b>3WL9111-0BB47-0AA0<sup>2)</sup></b>	2.467,00
Boy III çemeceli şalter için adaptör parçası	<b>3WL9111-0BB30-0AA0</b>	758,00

<sup>1)</sup> 2m bowden kablosu dahil

<sup>2)</sup> 3 şalteri birbirine kilitlemek için her şalter için birer adet ilave bowden kablosu ayrıca sipariş edilmelidir.



3WL9111-0AT45-0AA0

##### 3WL elektronik trip üniteleri için mühürlenebilir kapak

ETU15B, ETU25B, ETU27B ve ETU 45 için	<b>3WL9111-0AT45-0AA0</b>	441,00
---------------------------------------	---------------------------	--------

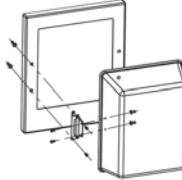

3WL9111-0AP02-0AA0

##### 3WL koruma kapağı (IP55)

Kapı oyma çerçevesi ile birlikte kullanılmaz, kapak çıkarılabilir ve her iki yandan açılabilir	<b>3WL9111-0AP02-0AA0</b>	4.665,00
--	---------------------------	----------

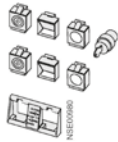

3WL9111-0BA21-0AA0

##### Mekanik ON/OFF Butonunu Asma Kilit ile Kilitleme Tertibatı

Asma kilit takmak için 2 adet şeffaf kapak <sup>(1)</sup> , tornavida ile tahrik için 6.35 mm delikli 2 adet kapak	Emniyet kilitsiz CES marka kilitli	<b>3WL9111-0BA21-0AA0</b>	2.079,00
35B emniyet kilidi için 2 adet taşıyıcı	IKON marka kilitli	<b>3WL9111-0BA22-0AA0</b>	3.197,00
		<b>3WL9111-0BA24-0AA0</b>	3.543,00

<sup>1)</sup> Asma kilit müşteri tarafından temin edilmelidir.

# SETRON koruma cihazları

## 3WL açık tip şalterleri aksesuarları



### SETRON WL AÇIK TİP OTOMATİK ŞALTERLER 6300 A'e KADAR

Açıklamalar	Sipariş Numarası	Birim Fiyatı TL
-------------	------------------	-----------------

#### Sipariş Ederken veya Sonradan İlave Edilebilen Aksesuarlar

##### Kaçak akım korumalı şalter veya nötr iletkeni koruması için akım transformatörü



Boy I	3WL9111-0AA21-0AA0	4.410,00
Boy II	3WL9111-0AA22-0AA0	5.573,00
Boy III	3WL9111-0AA23-0AA0	6.626,00

##### Kaçak akım korumalı şalter veya nötr iletkeni koruması için akım transformatörü (Bakır Bara Bağlantı Parçasına Sahip)



Boy I	3WL9111-0AA31-0AA0	5.262,00
Boy II	3WL9111-0AA32-0AA0	6.692,00
Boy III	3WL9111-0AA33-0AA0	7.974,00

##### Nominal işletme akım modülü\*

##### Nominal işletme akım modülü sayesinde nominal akımı düşürme imkanı



	Nominal akım In (A)		
Boy I ve II için	250	3WL9111-0AA51-0AA0	2.900,00
	315	3WL9111-0AA52-0AA0	2.900,00
	400	3WL9111-0AA53-0AA0	2.900,00
	500	3WL9111-0AA54-0AA0	2.900,00
	630	3WL9111-0AA55-0AA0	2.900,00
	800	3WL9111-0AA56-0AA0	2.900,00
Boy I, II ve III için	1000	3WL9111-0AA57-0AA0	2.900,00
	1250	3WL9111-0AA58-0AA0	2.900,00
Boy II ve III için	1600	3WL9111-0AA61-0AA0	2.900,00
	2000	3WL9111-0AA62-0AA0	2.900,00
	2500	3WL9111-0AA63-0AA0	2.900,00
	3200	3WL9111-0AA64-0AA0	2.900,00
Boy III için	4000	3WL9111-0AA65-0AA0	2.900,00
	5000	3WL9111-0AA66-0AA0	2.900,00
	6300	3WL9111-0AA67-0AA0	2.900,00

\* ETU 25 ve üzeri şalterlerde kullanılabilir. Şalter seçimi için sayfa 78-81'e bakınız.  
3 WL Güç şalterleriyle birlikte verilen modül maksimum nominal akıma tekabül etmektedir.

#### Aşırı akım açtırıcı tiplerine genel bakış

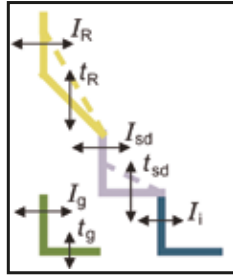

Tip		ETU15B	ETU25B	ETU27B	ETU45B	ETU76B	
Aşırı akım koruması (L)		✓	✓	✓	✓	✓	✓ Standart
Kısa süre gecikmeli kısa devre koruması (S)		--	✓	✓	✓	✓	-- Mevcut değil
Ani gecikmesiz kısa devre açtırıcısı (I)		✓	✓	✓	✓	✓	☐ Opsiyonel
Nötr iletkeni koruması (N)		--	--	✓	✓	✓	
Toprak kaçağı koruması (G)		--	--	✓	☐	☐	
ZSS		--	--	--	☐	☐	
LCD (göstergeli) 4 satırlı		--	--	--	☐	--	
LCD grafik ekranı		--	--	--	--	✓	
Profibus DP üzerinden haberleşme		--	--	--	☐	☐	
Ölçme fonksiyonları		--	--	--	☐	☐	
Parametre dizisi switch ile değiştirilebilir		--	--	--	--	✓	
Parametreler serbestçe programlanabilir		--	--	--	--	✓	

# SENTRON koruma cihazları

## 3WL açık tip şalterleri aksesuarları

### SENTRON WL AÇIK TİP ŞALTER HABERLEŞME SEÇENEKLERİ



3WL9 111-0AT23-0AA0



3WL9 111-0AT15-0AA0



3WL9 111-0AT16-0AA0

Malzeme Cinsi	Sipariş No.	Birim Fiyatı TL	Min. Sipariş Adedi
<b>CubicleBUS Modülleri1)</b>			
Döner kodlama anahtarlı dijital çıkış modülü, röle çıkışlı	3WL9111-0AT26-0AA0	5.004,00	1
Dijital çıkış modülü,ayarlabilen, röle çıkışlı	3WL9111-0AT20-0AA0	5.937,00	1
Dijital giriş modülü	3WL9111-0AT27-0AA0	5.105,00	1
Analog çıkış modülü	3WL9111-0AT23-0AA0	5.105,00	1
ZSI (Zone Selective Interlocking) Seçatif koruma modülü	3WL9111-0AT21-0AA0	3.501,00	1

### Parametreleme Kumanda ve İzleme Cihazları

BDA Plus 3WL Şalter Bağlantı Kablosu	3WL9111-0BC21-0AA0	579,00	1
BDA Plus'u devre kesici SENTRON WL şalterinin x8 konnektörüne bağlayan bağlantı kablosudur. COM 15 veya harici CubicleBus modülleri kullanılmadığında gereklidir, uzunluğu 2 m'dir.			

### Haberleşme Aksesuarı

CubicleBUS Modülleri için kullanıma hazır bağlantı kabloları			
COM 15'li SENTRON WL bağlantısı için 0,2 m	3WL9111-0BC04-0AA0	183,00	1
COM 15'li SENTRON WL bağlantısı için 1 m	3WL9111-0BC02-0AA0	201,00	1
COM 15'li SENTRON WL bağlantısı için 2 m	3WL9111-0BC03-0AA0	236,00	1
COM 15'siz SENTRON WL bağlantısı için 2 m	3WL9111-0BC05-0AA0	258,00	1

Haberleşme çözümleri için SENTRON El Kitabını [teknikdestek.tr@siemens.com](mailto:teknikdestek.tr@siemens.com) adresinden talep edebilirsiniz.

### Gerilim Transformatörü

380-690 V / 100 V, CLASS 0.5	3WL9111-0BB68-0AA0	6.332,00	1
3-kutuplu Plus ölçme fonksiyonlu SENTRON WL için			

### Donanım Eklenmesi ve Yedek Parçalar

Profibus ekleme kiti	3WL9111-0AT12-0AA0	19.425,00	1
Profibus iletişim yenileme kiti; COM 15, BSS ve ETU45B ve ETU76B açma birimleri ile birlikte SENTRON güç şalteri kablolarını içerir.			
COM 15 Profibus Modülü	3WL9111-0AT15-0AA0	13.451,00	1
Şalter Durum Sensörü (BSS)	3WL9111-0AT16-0AA0	5.984,00	1
Gerilim Transformatörsüz Plus Ölçme Fonksiyonu <sup>2</sup>	3WL9111-0AT04-0AA0	20.652,00	1

CubicleBUS modülleri ve ölçme fonksiyonları gibi tüm haberleşme bileşenleri, ETU45B, ETU55B ve ETU76B açtırma üniteleri ile kullanılır.

- 1) Her CubicleBUS modülü, bu modülleri birbirine bağlayan 0,2 m'lik kabloyla birlikte teslim edilmektedir. Güç şalterine bağlantı için daha uzun bir kablo gereklidir.
- 2) \* Gerilim transformatörü ayrıca sipariş edilmelidir.



Yeni  
Devre  
Kesici

# Sentron 3WA

## Açık Tip Devre Kesici

Kullanıcıların ihtiyaçlarına göre geliştirildi.  
Yeni nesil yenilikçi 3WA açık tip devre kesiciler ile tanışın.  
[siemens.com.tr/3WA](https://www.siemens.com.tr/3WA)

**SIEMENS**

# SENTRON koruma cihazları

## 3WA Açık Tip Şalter

Online konfigüratör üzerinden 3WA ürün kodunuzu kolaylıkla oluşturabilirsiniz.  
[www.siemens.com/lowvoltage/3wa-configurator](http://www.siemens.com/lowvoltage/3wa-configurator)

		3WA1			5	6	7	8	9	10	11	12	13	14	15	16			
Boy	1				1														
	2				2														
	3				3														
			SZ 1	SZ 2	SZ 3														
Maksimum Nominal Akım In max	630 A		■	-	-		0	6											
	800 A		■	-	-		0	8											
	1000 A		■	-	-		1	0											
	1250 A		■	-	-		1	2											
	1600 A		■	-	-		1	6											
	2000 A		■	■	-		2	0											
	2500 A		■	■	-		2	5											
	3200 A		-	■	-		3	2											
	4000 A		-	■ <sup>1)</sup>	■		4	0											
	5000 A		-	-	■		5	0											
6300 A		-	-	■		6	3												
Kısa Devre Kesme Kapasitesi I <sub>cu</sub> 500V	N 55 kA		■	-	-			2											
	S 66 kA		■	■	-			3											
	M 85 kA		■	■	-			4											
	H 100 kA		-	■	■			5											
	C 130 kA		-	■	-			6											
	3-Kutup: 150 kA		-	-	■			6											
	4-Kutup: 130 kA		-	-	■			6											
Otomatik olmayan açık tip şalter										A	A								
Otomatik açık tip şalter										C	A								
Elektronik Trip Ünitesi ETU600 ile uygulamaya yönelik ölçüm ve koruma fonksiyonları	Elektronik Trip Ünitesi ETU600	Akım Ölçümü	Akım Ölçümü					A											
			Akım Ölçümü, ready4COM özelliği					C											
			PMF-I Enerji Verimliliği	Gerilim Bağlantısı Üstten					L										
			PMF-II Enerji İzleme	Gerilim Bağlantısı Altan					E										
			PMF-III İleri Seviye Enerji İzleme	Gerilim Bağlantısı Üstten					M										
			İleri Seviye Enerji İzleme	Gerilim Bağlantısı Altan					F										
Elektronik Trip Ünitesi ETU600 ile uygulamaya yönelik ölçüm ve koruma fonksiyonları	Koruma Ünitesi	■	■	■	LSI			E											
						■	■	■	LSIG			F							
										-	■	■	LSIG Hi-Z			G			
Kutup Sayısı	Sabit tip şalter													0					
											1								
	Çekmeceli tip şalter	Pozisyon sinyalsiz									3								
												4							
		Pozisyon sinyalli										6							
												7							
Bağlantı Tipi	Sabit Tip	■	■ <sup>1)</sup>	■	Dikey Bağlantı											1			
						■ <sup>2)</sup>	■ <sup>3)</sup>	■ <sup>4)</sup>	Yatay Bağlantı									2	
										■ <sup>5)</sup>	■ <sup>6)</sup>	Önden Bağlantı							
						■ <sup>2)</sup>	■ <sup>3)</sup>	■ <sup>4)</sup>	Üst Dikey/Alt Yatay Bağlantı										
										■ <sup>2)</sup>	■ <sup>3)</sup>	■ <sup>4)</sup>	Üst Yatay/Alt Dikey Bağlantı						
						Çekmeceli Tip	■	■	■					Çekmecesiz Bağlantı					
	■ <sup>1)</sup>	■	Dikey Bağlantı																1
				■ <sup>2)</sup>	■ <sup>3)</sup>					■ <sup>4)</sup>	Yatay Bağlantı								
	■ <sup>2)</sup>	■ <sup>5)</sup>	■ <sup>6)</sup>									Önden Bağlantı							
				■ <sup>2)</sup>	■ <sup>5)</sup>					■ <sup>6)</sup>	Flanşlı Bağlantı								
	■ <sup>2)</sup>	■ <sup>3)</sup>	■ <sup>4)</sup>									Üst Dikey/Alt Yatay Bağlantı							
				■ <sup>2)</sup>	■ <sup>3)</sup>					■ <sup>4)</sup>	Üst Yatay/Alt Dikey Bağlantı								
	■ <sup>2)</sup>	■ <sup>5)</sup>	■ <sup>6)</sup>									Üst Flanşlı/Alt Yatay Bağlantı							
				■ <sup>2)</sup>	■ <sup>5)</sup>	■ <sup>6)</sup>	Üst Yatay/Alt Flanşlı Bağlantı										8		

<sup>1)</sup> 3WA1 şalterde 4000 A yatay bağlantı boyutları 3WL1 ile aynı değildir.  
<sup>2)</sup> 2500 A için geçerli değildir.  
<sup>3)</sup> 4000 A için geçerli değildir.

<sup>4)</sup> 6300 A için geçerli değildir.  
<sup>5)</sup> 4000 A ve C tipi kısa devre kesme kapasitesi içingeçerli değildir..  
<sup>6)</sup> 5000 A / 6300 A tipi kısa devre kesme kapasitesi için geçerli değildir.



# SENTRON koruma cihazları

## 3WT açık tip şalterleri

### SENTRON 3WT SERİSİ AÇIK TİP OTOMATİK ŞALTERLER 4000 A'e KADAR



ETU 35WT

Nominal işletme kısa devre açma kapasitesi  $I_{cs}=I_{cu}$   
 Nominal işletme gerilimi AC 500 V (**Seçime bağlı 690 V**)  
 Nominal işletme akımı 400 - 4000 A  
 2 Boy ile AC 500 V'da 66kA kısa devre açma kapasitesine kadar  
 50 C'ye kadar nominal akım ile yüklenebilme imkanı  
 LCD göstergeli trip ünitesi ve LSI koruma standart  
 Trip ihbar kontağı standart  
 Kapamaya hazır göstergesi ve kontağı standart  
 2NO + 2NC kontak standart  
 Kapı oyma çerçevesi standart

#### ETU35WT Elektronik Trip Ünitesi:

LSI koruma  
 L: IR = 0,4 ... 1,0 x In  
 S: Id = 1,25 ... 12 x In; td = 0 ... 400 msn  
 I: li =  $\leq$  20In, maks. 50kA  
 Termik hafıza on/off yapılabilir  
 Faz kaybı duyarlılığı tsd = 20 msn (M) ayarlanabilir  
 Akım değerini gösteren arkadan ışıklı LCD göstergesi  
 Açma nedenini sorgulama ve kendi kendini test imkanı  
**LSING** (Toprak Koruması ve Nötr Koruması) için satış  
 birimlerimize danışınız.

#### 3 Kutuplu

Boy	Nominal Akım In (A)	kA Ics=Icu	Sabit tip 3 kutuplu açık tip güç şalteri <sup>1)</sup> Sipariş No	Birim Fiyatı TL
<b>Sabit montajlı tip 3 kutuplu şalterler (55 ve 66 kA)</b>				
I	800	55	3WT8080-5AA00-0AA2	33.647,00
I	1000	55	3WT8100-5AA00-0AA2	39.129,00
I	1250	55	3WT8120-5AA00-0AA2	42.812,00
I	1600	66	3WT8161-5AA00-0AA2	53.099,00
II	2000	66	3WT8202-5AA00-0AA2	60.227,00
II	2500	66	3WT8252-5AA00-0AA2	78.282,00
II	3200	66	3WT8322-5AA00-0AA2	99.135,00
<b>YENİ</b>	II	4000	3WT8402-5AA01-0AA2	128.219,00

#### Sabit montajlı tip 3 kutuplu motorlu şalterler (55 ve 66 kA)

I	800	55	3WT8080-5UA70-0AA2 <sup>1)</sup>	40.440,00
I	1000	55	3WT8100-5UA70-0AA2 <sup>1)</sup>	46.173,00
I	1250	55	3WT8120-5UA70-0AA2 <sup>1)</sup>	51.102,00
I	1600	66	3WT8161-5UA70-0AA2 <sup>1)</sup>	59.858,00
II	2000	66	3WT8202-5UA70-0AA2 <sup>1)</sup>	66.507,00
II	2500	66	3WT8252-5UA70-0AA2 <sup>1)</sup>	84.747,00
II	3200	66	3WT8322-5UA70-0AA2 <sup>1)</sup>	105.981,00
<b>YENİ</b>	II	4000	3WT8402-5UA71-0AA2 <sup>1)</sup>	134.613,00

#### Çekmeceli tip 3 kutuplu şalterler (55 ve 66 kA)

I	800	55	3WT8080-5AA04-5AB2 <sup>2)</sup>	39.240,00
I	1000	55	3WT8100-5AA04-5AB2 <sup>2)</sup>	46.260,00
I	1250	55	3WT8120-5AA04-5AB2 <sup>2)</sup>	51.287,00
I	1600	66	3WT8161-5AA04-5AB2 <sup>2)</sup>	68.621,00
II	2000	66	3WT8202-5AA04-5AB2 <sup>2)</sup>	77.573,00
II	2500	66	3WT8252-5AA04-5AB2 <sup>2)</sup>	101.723,00
II	3200	66	3WT8322-5AA04-5AB2 <sup>2)</sup>	116.321,00
<b>YENİ</b>	II	4000	3WT8402-5AA05-5AB2 <sup>2)</sup>	160.911,00

#### Çekmeceli tip 3 kutuplu motorlu şalterler (55 ve 66 kA)

I	800	55	3WT8080-5UA74-5AB2 <sup>1)2)</sup>	46.995,00
I	1000	55	3WT8100-5UA74-5AB2 <sup>1)2)</sup>	54.954,00
I	1250	55	3WT8120-5UA74-5AB2 <sup>1)2)</sup>	59.534,00
I	1600	66	3WT8161-5UA74-5AB2 <sup>1)2)</sup>	75.747,00
II	2000	66	3WT8202-5UA74-5AB2 <sup>1)2)</sup>	84.189,00
II	2500	66	3WT8252-5UA74-5AB2 <sup>1)2)</sup>	108.525,00
II	3200	66	3WT8322-5UA74-5AB2 <sup>1)2)</sup>	122.942,00
<b>YENİ</b>	II	4000	3WT8402-5UA75-5AB2 <sup>1)2)</sup>	167.526,00

1) Motor mekanizması açtırma bobini, kapama bobini ve ilave yardımcı kontak 2 enversör fiyata dahildir.

2) Çekmeceli şalterde shutter fiyata dahildir.

#### Bağlantı tipleri:

- 800 - 3200 A arası 3WT8 sabit tip güç şalterleri standart olarak yatay bara bağlantılıdır. 4000 A sabit tip güç şalteri standart olarak düşey bara bağlantılıdır.
- 800 - 3200 A arası 3WT8 çekmeceli tip güç şalterleri standart olarak yatay bara bağlantılıdır. 3800 A çekmeceli tip güç şalteri standart olarak düşey bara bağlantılıdır.
- 3WT8 güç şalteri bağlantı şeması için sayfa 189'e bakınız.



# SENTRON koruma cihazları

## 3WT açık tip şalterleri

### SENTRON 3WT SERİSİ AÇIK TİP OTOMATİK ŞALTERLER 4000 A'e KADAR



ETU 35WT

Nominal işletme kısa devre açma kapasitesi  $I_{cs}=I_{cu}$   
 Nominal işletme gerilimi AC 500 V (**Seçime bağlı 690 V**)  
 Nominal işletme akımı 400 - 4000 A  
 2 Boy ile AC 500 V'da 66kA kısa devre açma kapasitesine kadar  
 50 C'ye kadar nominal akım ile yüklenebilme imkanı  
 LCD göstergeli trip ünitesi ve LSI koruma standart  
 Trip ihbar kontağı standart  
 Kapamaya hazır göstergesi ve kontağı standart  
 2NO + 2NC kontak standart  
 Kapı oyma çerçevesi standart

#### ETU35WT Elektronik Trip Ünitesi:

LSI koruma  
 L: IR = 0,4 ... 1,0 x In  
 S: Id = 1,25 ... 12 x In; td = 0 ... 400 msn  
 I: li =  $\leq$  20In, maks. 50kA  
 Termik hafıza on/off yapılabilir  
 Faz kaybı duyarlılığı tsd = 20 msn (M) ayarlanabilir  
 Akım değerini gösteren arkadan ışıklı LCD göstergesi  
 Açma nedenini sorgulama ve kendi kendini test imkanı  
**LSING** (Toprak Koruması ve Nötr Koruması) için satış birimlerimize danışınız.

#### 4 Kutuplu

Boy	Nominal Akım In (A)	kA $I_{cs}=I_{cu}$	Sabit tip 4 kutuplu açık tip güç şalteri <sup>1)</sup> Sipariş No	Birim Fiyatı TL
-----	---------------------	--------------------	---	-----------------

#### Sabit montajlı tip 4 kutuplu şalterler (55 ve 66 kA)

I	800	55	3WT8084-5AA00-0AA2	52.694,00
I	1000	55	3WT8104-5AA00-0AA2	59.750,00
I	1250	55	3WT8124-5AA00-0AA2	63.006,00
I	1600	66	3WT8165-5AA00-0AA2	70.604,00
II	2000	66	3WT8206-5AA00-0AA2	87.131,00
II	2500	66	3WT8256-5AA00-0AA2	108.162,00
II	3200	66	3WT8326-5AA00-0AA2	134.459,00
<b>YENİ</b>	II	4000	3WT8406-5AA01-0AA2	156.474,00

#### Sabit montajlı tip 4 kutuplu motorlu şalterler (55 ve 66 kA)

I	800	55	3WT8084-5UA70-0AA2 <sup>1)</sup>	60.696,00
I	1000	55	3WT8104-5UA70-0AA2 <sup>1)</sup>	67.758,00
I	1250	55	3WT8124-5UA70-0AA2 <sup>1)</sup>	71.010,00
I	1600	66	3WT8165-5UA70-0AA2 <sup>1)</sup>	78.612,00
II	2000	66	3WT8206-5UA70-0AA2 <sup>1)</sup>	94.341,00
II	2500	66	3WT8256-5UA70-0AA2 <sup>1)</sup>	115.379,00
II	3200	66	3WT8326-5UA70-0AA2 <sup>1)</sup>	141.674,00
<b>YENİ</b>	II	4000	3WT8406-5UA71-0AA2 <sup>1)</sup>	163.691,00

#### Çekmeceli tip 4 kutuplu şalterler (55 ve 66 kA)

I	800	55	3WT8084-5AA04-5AB2 <sup>2)</sup>	65.828,00
I	1000	55	3WT8104-5AA04-5AB2 <sup>2)</sup>	70.716,00
I	1250	55	3WT8124-5AA04-5AB2 <sup>2)</sup>	77.769,00
I	1600	66	3WT8165-5AA04-5AB2 <sup>2)</sup>	87.678,00
II	2000	66	3WT8206-5AA04-5AB2 <sup>2)</sup>	96.531,00
II	2500	66	3WT8256-5AA04-5AB2 <sup>2)</sup>	121.355,00
II	3200	66	3WT8326-5AA04-5AB2 <sup>2)</sup>	148.143,00
<b>YENİ</b>	II	4000	3WT8406-5AA05-5AB2 <sup>2)</sup>	177.500,00

#### Çekmeceli tip 4 kutuplu motorlu şalterler (55 ve 66 kA)

I	800	55	3WT8084-5UA74-5AB2 <sup>1)2)</sup>	73.838,00
I	1000	55	3WT8104-5UA74-5AB2 <sup>1)2)</sup>	78.719,00
I	1250	55	3WT8124-5UA74-5AB2 <sup>1)2)</sup>	85.776,00
I	1600	66	3WT8165-5UA74-5AB2 <sup>1)2)</sup>	95.684,00
II	2000	66	3WT8206-5UA74-5AB2 <sup>1)2)</sup>	103.745,00
II	2500	66	3WT8256-5UA74-5AB2 <sup>1)2)</sup>	128.571,00
II	3200	66	3WT8326-5UA74-5AB2 <sup>1)2)</sup>	155.361,00
<b>YENİ</b>	II	4000	3WT8406-5UA75-5AB2 <sup>1)2)</sup>	184.718,00

1) Motor mekanizması açtırma bobini, kapama bobini ve ilave yardımcı kontak 2 enversör fiyata dahildir.

2) Çekmeceli şalterde shutter fiyata dahildir.

#### Bağlantı tipleri:

- 800 - 3200 A arası 3WT8 sabit tip güç şalterleri standart olarak yatay bara bağlantılıdır. 4000 A sabit tip güç şalteri standart olarak düşey bara bağlantılıdır.
- 800 - 3200 A arası 3WT8 çekmeceli tip güç şalterleri standart olarak yatay bara bağlantılıdır. 3800 A çekmeceli tip güç şalteri standart olarak düşey bara bağlantılıdır.
- 3WT8 güç şalteri bağlantı şeması için sayfa 189'e bakınız.

# SENTRON koruma cihazları

## 3WT açık tip şalterleri aksesuarları

### SENTRON 3WT SERİSİ AÇIK TİP OTOMATİK ŞALTERLER 4000 A'e KADAR



Boy	Nominal Akım In (A)	3 kutuplu açık tip güç şalteri Çekmecesi <sup>2)</sup> Sipariş No	Birim Fiyatı TL
-----	------------------------	---	-----------------------

#### 3WT8 şalter için Çekmece (Çekmeceli şaltere dönüştürme seti ayrıca sipariş edilmelidir.) 3 kutuplu<sup>1)</sup>

I	400 ... 1250	3WT9883-2AC10**	8.804,00
I	1600	3WT9883-4AC10**	9.521,00
II	2000 ... 2500	3WT9883-6AC10**	9.800,00
II	3200	3WT9883-7AC10**	11.070,00
II	3800	3WT9883-8BC20**	17.571,00

\*\* 2 adet kumanda devresi bağlantı soketi fiyata dahildir.

1) 4 Kutuplu şalter çekmece aksesuarları için satış birimlerimize danışınız.

#### 3WT8 sabit tip güç şalterini çekmeceli tip güç şalterine dönüştürme seti. 3 kutuplu

I	Sabit tip şalteri çekmeceli şaltere dönüştürmek için	3WT9888-0GA00	5.225,00
II	Sabit tip şalteri çekmeceli şaltere dönüştürmek için	3WT9888-0KA00	5.643,00

#### Sonradan ilave edilebilen ve yedek parça olarak sipariş edilebilen aksesuarlar



3WT9866-3JA00



3WT9851-1JK00

Açıklamalar	Sipariş No.	Birim Fiyatı TL
-------------	----------------	-----------------------

Kapama Bobini veya 2. Açırıcı Bobin	220-240V AC/220-250V DC	3WT9851-1JK00	1.684,00
Düşük Gerilim Bobini	220-240V AC/220-250V DC	3WT9853-1JK00	2.025,00
Ani/0,2sn gecikmeli tip	380-415V AC	3WT9853-1JM00	2.025,00
Düşük Gerilim Bobini	220-240V AC	3WT9854-1JK00	4.395,00
0,2sn-3.2sn gecikmeli tip	380-415V AC	3WT9854-1JM00	4.395,00
Motor mekanizması	220-240V AC/220-250V DC	3WT9832-1JK00	7.416,00
İlave yardımcı kontak	2 enversör	3WT9816-1CE00	1.630,00
Kumanda Devresi Soketi (Sabit Tip)		3WT9825-1JC00	408,00
Kumanda Devresi Soketi (Çekmeceli Tip)		3WT9827-1JA00	408,00
Mekanik Kilitleme Modülü	Sabit tip şalter için	3WT9866-3JA00*	6.665,00
Mekanik Kilitleme Modülü	çekmeceli tip şalter için	3WT9866-4JA00*	6.665,00
İlave Bowden Kablosu 2m.		3WT9866-8JA00**	1.589,00
İlave Bowden Kablosu 3m.		3WT9866-8JA01**	2.081,00

\* Herbir şalter için bir adet sipariş edilmelidir, 2m. bowden kablosu dahildir.

\*\* Üç şalteri birbiriyle mekaniki olarak kilitlemek için, her şalter için ilave birer adet bowden kablosu ayrıca sipariş edilmelidir.

# SENTRON anahtarlama cihazları

## ATC6300 otomatik şebeke jeneratör kumanda cihazı

### SENTRON KORUMA, ANAHTARLAMA ve ÖLÇÜM CİHAZLARI



SENTRON ATC 6300

#### SENTRON ATC 6300 Otomatik Şebeke Jeneratör Kumanda Cihazı

SENTRON ATC 6300 cihazı iki adet motorlu şalterle veya uzaktan transfer şalteri (RTSE) ile birlikte otomatik şebeke jeneratör transfer sistemini oluşturur. Bu cihaz ile alçak gerilim enerji dağıtım sisteminizde iki besleme kaynağı arasında otomatik veya manuel transfer yapılabilir.

- 128 x 80 piksel, aydınlatmalı LCD ekran ile alarmlar, olaylar ve ölçüm değerleri görüntülenebilir
- Ön panelden veya Siemens powerconfig yazılımı\* ile kolay parametre ayarı
- Şebeke-Şebeke, Şebeke-Jeneratör veya Jeneratör-Jeneratör gibi enerji kaynakları arasında seçim yapabildiğinden çok yönlü kullanım imkanı
- MODBUS RTU ve MODBUS TCP üzerinden enerji yönetim sistemlerine bağlanabilme imkanı
- Opsiyonel modüller ile RS 485 ve Ethernet haberleşme imkanı

Aşağıdaki SENTRON ürünleriyle uyumludur:

- SENTRON 3VA kompakt güç şalterleri
- SENTRON 3WL açık tip güç şalterleri
- SENTRON 3WT açık tip güç şalterleri

Malzeme Cinsi	Sipariş No.	Birim Fiyatı TL	Min. Sipariş Adedi
SENTRON ATC 6300	3KC9000-8TL40	19.463,00	

- Kompakt pano tipi 144x144x43.3 mm
- Vidalı klemens bağlantı
- AC/DC gerilim beslemesi
- AC 100...240V, 45...65Hz
- DC 7.5...33V
- Nominal gerilim ayar aralığı : AC100...480 V



SENTRON ATC 6500

#### SENTRON ATC 6500 Otomatik Şebeke Jeneratör Kumanda Cihazı

Sentron ATC 6500 cihazı ATC 63000 cihazının sahip olduğu özelliklere ek olarak:

- Üç şaltere kadar kumanda yapabilme
- Otomatik yük atma yönetimi
- Entegre RS 485 ara yüzü ile haberleşme imkanı
- Besleme gerilimi olmadan 10-15 gün çalışma süresi
- Kaydedilebilir olay sayısı 250



Sentron ATC 6500 fiyat bilgisi için satış birimlerimize başvurabilirsiniz.

\* Yazılım versiyonu 3.10 ve üzeri olmalıdır.

Parametrelendirme için ayrıca ücretsiz sunulan powerconfig yazılımı kullanılabilir.

Link: <http://support.automation.siemens.com/WW/view/en/63452759>

# SENTRON anahtarlama cihazları

## ATC3100 otomatik şebeke jeneratör kumanda cihazı

### SENTRON KORUMA, ANAHTARLAMA ve ÖLÇÜM CİHAZLARI

#### SENTRON ATC 3100 Otomatik Şebeke Jeneratör Kumanda Cihazı



3KC9000-8EL10

- Mikroişlemci kontrollü otomatik transfer cihazı
- Üç farz + nötr gerilimi için 2 adet ölçüm girişi
- Ayarlanabilir düşük gerilim aralığı, transfer ve dönüş gecikmesi zamanı
- 10 - LED durum göstergesi
- 4 - tuş membran tuş takımı
- Motorlu güç şalterleri veya kontaktör kumandası için uygundur
- Jeneratör strat ve stop'u için çıkış sinyali
- Kompakt pano tipi 171,2 x 131,2 x 99
- Vidalı klemens bağlantı
- AC/DC gerilim beslenmesi
- 230 / 400 VAC; 50/60 Hz güç beslenmesi
- 24VDC yardımcı gerilim kaynağı sadece ATC3100 cihazı jeneratör modunda çalışırken gereklidir.
- Aşırı gerilim, düşük gerilim ve faz kaybı koruması
- Yangın alarm sinyal izlemesi

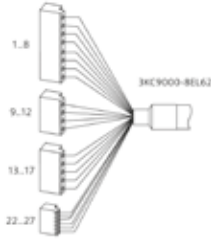

3KC9000-8EL62

Malzeme Cinsi	Sipariş No.	Birim Fiyatı TL	Min. Sipariş Adedi
ATC3100 kumanda cihazı	3KC9000-8EL10	12.242,00	1
ATC3100 cihazı kompakt/açık tip güç Şalterine bağlantı kablosu ve soketi (opsiyonel)	3KC9000-8EL62	2.063,00	1

#### SENTRON ATC6300 ve ATC3100 Şebeke Jeneratör Otomatik Kumanda Cihazının Siemens şalterlerle kullanılması için gerekli malzemeler

Şalter Tipi	Gerekli Aksesuarlar
3VA	Yardımcı kontak (kilitleme için) "1 ENV" Yardımcı kontak (Şalter konumu) "1 ENV" Alarm Kontak (trip bilgisi) "1 ENV" Motor mekanizması
3WT8	Yardımcı kontak (kilitleme için) "1 NC" Yardımcı kontak (Şalter konumu) "1 NO" Alarm Kontak (trip bilgisi) "1 NO" Açtırma bobini F1 Kapama bobini Y1 Motor mekanizması

#### 3WT Şalterlerinin Şebeke Jeneratör Otomatik Transfer Panosuyla Kullanımı için Gerekli Malzemeler

Sayfa 103'deki motorlu 3WT Şalter kodlarını motor, açtırma bobini kapamaya hazır kontak ve trip ihbar kontağı içerdiğiden ayrıca bir aksesuar sipariş edilmemesi gerekir.

#### 3WL / 3WA Şalterlerinin Şebeke Jeneratör Otomatik Transfer Panosuyla Kullanımı için Gerekli Malzemeler

Malzeme Cinsi	Sipariş No.	Yeni Sipariş No.*	Birim Fiyatı TL	Min. Sipariş Adedi
Motor mekanizması 220-240VAC/220-250VDC	3WL91111-0AF04-0AA0	3WA91111-0AF06	10.734,00	1
Açtırma Bobini 220-240VAC/220-250VDC	3WL91111-0AD06-0AA0	3WA91111-0AD06	2.388,00	1
Kapama Bobini 220-240VAC/220-250VDC	3WL91111-0AD06-0AA0	3WA91111-0AD06	2.388,00	1
Kapamaya Hazır Kontak	3WL91111-0AH01-0AA0		978,00	1
Trip İhbar Kontak	3WL91111-0AH14-0AA0		620,00	1
Kumanda Prizi (X5 ve X7 için)	3WL91111-0AB01-0AA0	3WA91111-0AB01	836,00	2
Kumanda Fişi (X5 ve X7 için)	3WL91111-0AB03-0AA0	3WA91111-0AB03	772,00	2
Kumanda Devresi Fişi için kodlama (sabit tip şalter için)	3WL91111-0AB07-0AA0	3WA91111-0AB07	746,00	2

**Not: Seçilmiş olan her bir şaltere ilave edilecek toplam fiyat:**

**21.816,00**

\* Yeni sipariş numaraları ile tanımlanan ürünler eski ürünlerle birebir aynı bağlantı yapısına sahiptir. Fabrikaya siparişler yeni kodlar ile yapılacaktır.

3WL1 Şalterinin komple montajlı kodu: 3WL1 □□□ - □□□□□ - 4GA2 - Z C22 + K07

# SENTRON anahtarlama cihazları

## 3KD sigortasız yük kesicileri

### 3KD TİPİ SİGORTASIZ YÜK KESİCİLERİ

3KD YÜK KESİCİ BOY 3'ten BOY 5'e KADAR  
Ana Bileşenleri ve Aksesuarları

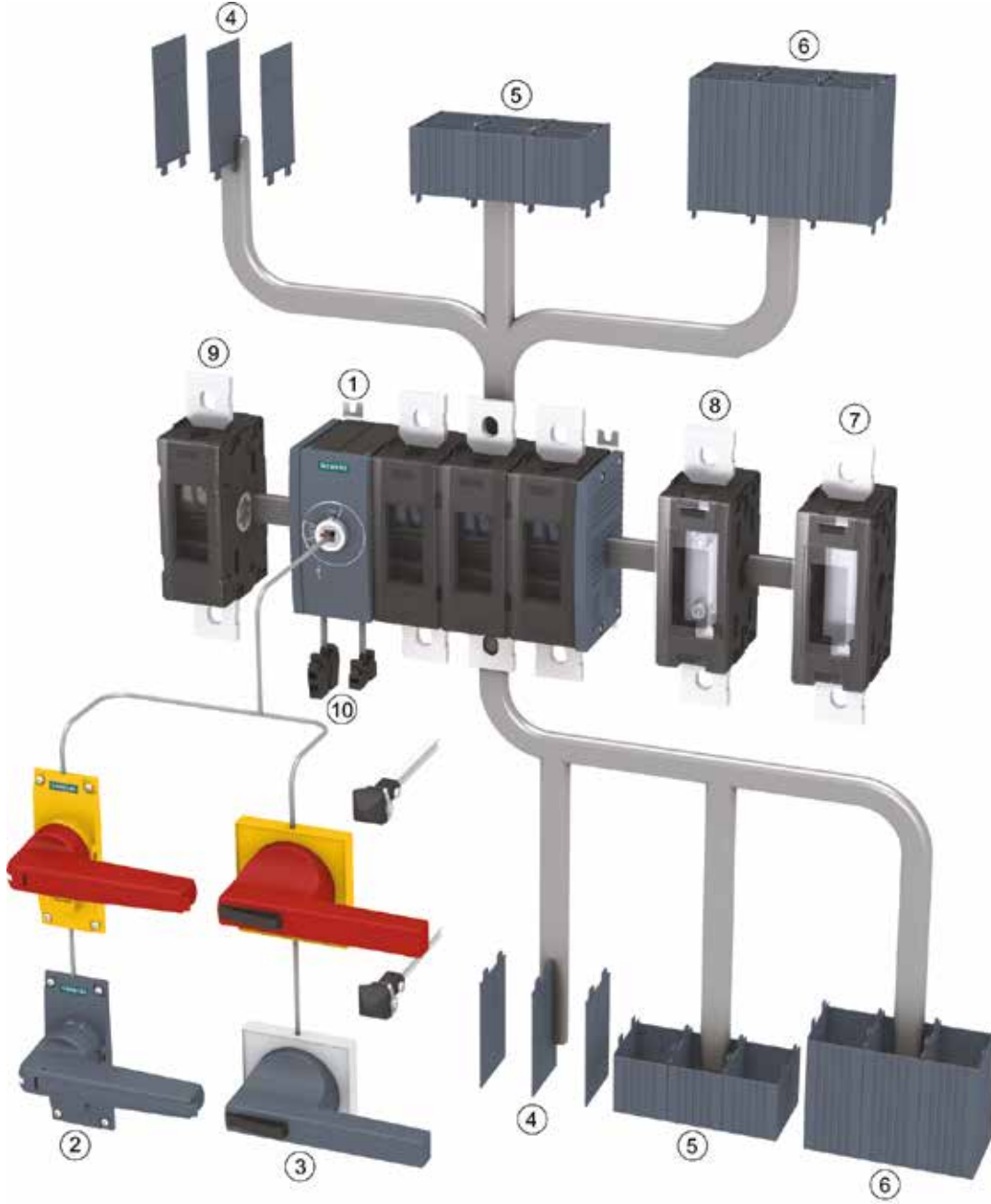

- ① 3KD yük kesici
- ② Doğrudan tahrik kolu
- ③ Kapıdan tahrik mekanizması
- ④ Faz ayırıcı plaka
- ⑤ Klemens kapağı kısa tip

- ⑥ Klemens kapağı uzun tip
- ⑦ N / PE klemensi (sabit köprülü)
- ⑧ Nötr klemensi (ayrılabilir geçiş klemensli)
- ⑨ 4. kontak elemanı
- ⑩ Yardımcı kontak elemanı

# SETRON anahtarlama cihazları

## 3KD sigortasız yük kesicileri



3KD5230-0RE20-0



3KD3230-0NE10-0



3KD9205-0



3KD9206-0



3KD9206-7



3KD9103-5



3KD9103-3

### 3KD TİPİ SİGORTASIZ YÜK KESİCİLERİ

Malzeme Cinsi	Boy	Anma Akımı (A)	Sipariş No.		Birim Fiyatı TL	Min. Sipariş Adedi
			Soldan Tahrikli	Ortadan Tahrikli		



### 3KD Yük kesici (Sigortasız) 3 kutuplu tahrik kolu hariç : IEC 60947-1, IEC 60947-3

Yük altında açma kapama yapabilir.	2	80	3KD2830-0NE10-0	3KD2830-0NE20-0	1.326,00	1
		100	3KD3030-0NE10-0	3KD3030-0NE20-0	1.845,00	1
125		3KD3230-0NE10-0	3KD3230-0NE20-0	2.199,00	1	
160		3KD3430-0NE10-0	3KD3430-0NE20-0	2.552,00	1	
İzolasyon gerilimi : 1000 VAC	3	200	3KD3630-0NE10-0	3KD3630-0NE20-0	2.885,00	1
		200	3KD3630-0PE10-0	3KD3630-0PE20-0	3.512,00	1
		250	3KD3830-0PE10-0	3KD3830-0PE20-0	4.461,00	1
		315	3KD4030-0PE10-0	3KD4030-0PE20-0	4.976,00	1
Kullanım sınıfları : AC21A, DC21A AC22A, DC22A AC23A, DC23A	4	400	3KD4230-0PE10-0	3KD4230-0PE20-0	6.374,00	1
		500	3KD4430-0QE10-0	3KD4430-0QE20-0	8.958,00	1
		630	3KD4630-0QE10-0	3KD4630-0QE20-0	11.258,00	1
		800	3KD4830-0QE10-0	3KD4830-0QE20-0	17.372,00	1
nominal işletme gerilimi 690VAC (50/60Hz)	5	1000	3KD5030-0RE10-0	3KD5030-0RE20-0	26.555,00	1
		1250	3KD5230-0RE10-0	3KD5230-0RE20-0	38.166,00	1
		1600	3KD5430-0RE10-0	3KD5430-0RE20-0	44.808,00	1
yassı bağlantılı tiplerde klemens bağlantı kapakları ayrıca sipariş edilmelidir.						

Malzeme Cinsi	Sipariş No.	Birim Fiyatı TL	Min. Sipariş Adedi
---------------	-------------	-----------------	--------------------

### 3KD YÜK KESİCİ AKSESUARLARI

#### 4. Kutup Elemanı (Anahtarlama kutup)

##### Yassı Bağlantı

Boy 2 için; 3KD....-N	3KD9205-0	647,00	1
Boy 3 için; 3KD....-P	3KD9305-0	1.586,00	1
Boy 4 için; 3KD....-Q	3KD9405-0	3.783,00	1
Boy 5 için; 3KD....-R	3KD9505-0	11.424,00	1

##### Nötr Modülü (Ayrılabilir geçiş klemensi)

##### Yassı Bağlantı

Boy 2 için; 3KD....-N	3KD9206-0	434,00	1
Boy 3 için; 3KD....-P	3KD9306-0	1.061,00	1
Boy 4 için; 3KD....-Q	3KD9406-0	2.525,00	1
Boy 5 için; 3KD....-R	3KD9506-0	7.628,00	1

##### Nötr veya PE Modülü (Sabit köprülü)

##### Yassı Bağlantı

Boy 2 için; 3KD....-N	3KD9206-7	384,00	1
Boy 3 için; 3KD....-P	3KD9306-7	954,00	1
Boy 4 için; 3KD....-Q	3KD9406-7	2.141,00	1
Boy 5 için; 3KD....-R	3KD9506-7	6.869,00	1

##### Yardımcı Kontakt Modülü Boy 2 için<sup>1)</sup>

Standart tip	3KD9103-5	243,00	1
Test fonksiyonlu tip	3KD9103-6	243,00	1
Test fonksiyonlu ve erken kapatan kontaklı	3KD9103-7	243,00	1

<sup>1)</sup> Yardımcı kontak elemanı ayrıca sipariş edilmelidir. En fazla 2 yardımcı kontak elemanı monte edilebilir

##### Yardımcı Kontakt Elemanı Boy 1 ve 2 için

1CO	3KD9103-1	159,00	1
1CO Kontakt Elemanı, Solid State Devreler için	3KD9103-3	222,00	1

##### Yardımcı Kontakt Elemanı Boy 3, 4 ve 5 için<sup>2)</sup>

1 NO	3SU1400-1AA10-1BA0	71,00	1
1 NC	3SU1400-1AA10-1CA0	71,00	1
1 NO+1NC	3SU1400-1AA10-1FA0	140,00	1
2 NO	3SU1400-1AA10-1DA0	140,00	1
2 NC	3SU1400-1AA10-1EA0	140,00	1

<sup>2)</sup> Tahrik elemanına monte edilir.



# SETRON anahtarlama cihazları

## 3KD sigortasız yük kesicileri aksesuarları

### 3KD TİPİ SİGORTASIZ YÜK KESİCİ AKSESUARLARI



8UD1171-2AF25



Malzeme Cinsi	Sipariş No.	Birim Fiyatı TL	Min. Sipariş Adedi
---------------	-------------	-----------------	--------------------

#### Tahrik Kolu (Standart tip) Gri (3 asma kilide kadar takılabilir)

Boy 2 için; 3KD....-N	3KD9201-1	570,00	1
Boy 3 için; 3KD....-P	3KD9301-1	731,00	1
Boy 4 için; 3KD....-Q	3KD9401-1	863,00	1
Boy 5 için; 3KD....-R	3KD9501-1	1.241,00	1

#### Sarı / Kırmızı (3 asma kilide kadar takılabilir)

Boy 2 için; 3KD....-N	3KD9201-2	570,00	1
Boy 3 için; 3KD....-P	3KD9301-2	731,00	1
Boy 4 için; 3KD....-Q	3KD9401-2	863,00	1
Boy 5 için; 3KD....-R	3KD9501-2	1.241,00	1

#### Kapıdan Tahrik Mekanizması Komple 300mm Uzatma Mili ve Kublaj Parçası Dahil Gri (3 asma kilide kadar takılabilir)

Boy 2 için; 3KD....-N	8UD1171-2AF21	713,00	1
Boy 3 için; 3KD....-P	8UD1141-2AF21	1.068,00	1
Boy 4 için; 3KD....-Q	8UD1151-3AF21	1.557,00	1
Boy 5 için; 3KD....-R	8UD1161-4AF21	2.447,00	1

#### Sarı / Kırmızı (3 asma kilide kadar takılabilir)

Boy 2 için; 3KD....-N	8UD1171-2AF25	713,00	1
Boy 3 için; 3KD....-P	8UD1141-2AF25	1.089,00	1
Boy 4 için; 3KD....-Q	8UD1151-3AF25	2.886,00	1
Boy 5 için; 3KD....-R	8UD1161-4AF25	2.480,00	1

#### Uzatma Mili 300 mm Uzunlukta

Boy 2/3 için; 3KD....-N/P	8 x 8 mm	8UC6032	221,00	1
Boy 4 için; 3KD....-Q	10 x 10 mm	8UC6033	281,00	1
Boy 5 için; 3KD....-R	12 x 12 mm	8UC6034	318,00	1

#### Uzatma Mili 600 mm Uzunlukta

Boy 2/3 için; 3KD....-N/P	8 x 8 mm	8UC6082	342,00	1
Boy 4 için; 3KD....-Q	10 x 10 mm	8UC6083	459,00	1
Boy 5 için; 3KD....-R	12 x 12 mm	8UC6084	530,00	1

#### Mil Birleştirme Parçası

Boy 1 ve 2 için	8 x 8 mm	8UC6022	221,00	1
Boy 3 ve 4 için	10 x 10 mm	8UC6023	402,00	1
Boy 5 için	12 x 12 mm	8UC6024	543,00	1

#### Kublaj Ara Parçası

Boy 1 ve 2 için	8 x 8 mm	8UC6017-2AA	545,00	1
Boy 3 ve 4 için	10 x 10 mm	8UC6013	1.092,00	1
Boy 5 için	12 x 12 mm	8UC6014	1.251,00	1

# SENTRON anahtarlama cihazları

## 3KD sigortasız yük kesicileri aksesuarları

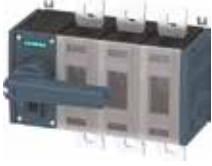

### 3KD TİPİ SİGORTASIZ YÜK KESİCİ AKSESUARLARI

Malzeme Cinsi	Sipariş No.	Birim Fiyatı TL	Min. Sipariş Adedi
---------------	-------------	-----------------	--------------------

### Faz Ayırıcı Plakalar

#### 3 Kutuplu Cihazlar İçin (1 takım 6 adet)

Boy 2 için; 3KD.....N	3KD9108-6	446,00	1
Boy 3 için; 3KD.....P	3KD9308-6	491,00	1
Boy 4 için; 3KD.....Q	3KD9408-6	636,00	1
Boy 5 için; 3KD.....R	3KD9508-6	843,00	1

#### 4 Kutuplu Cihazlar İçin (1 takım 8 adet)

Boy 2 için; 3KD.....N	3KD9108-8	596,00	1
Boy 3 için; 3KD.....P	3KD9308-8	638,00	1
Boy 4 için; 3KD.....Q	3KD9408-8	843,00	1
Boy 5 için; 3KD.....R	3KD9508-8	1.122,00	1

3KD9108-6



3KD9204-6



3KD9204-7

### Klemens Kapakları

#### Standart Tip

#### 3 Kutuplu Cihazlar İçin (1 takım 6 adet)

Boy 2 için; 3KD.....N	3KD9204-6	650,00	1
Boy 3 için; 3KD.....P	3KD9304-6	863,00	1
Boy 4 için; 3KD.....Q	3KD9404-6	1.077,00	1
Boy 5 için; 3KD.....R	3KD9504-6	2.315,00	1

#### Kısa Tip

#### 3 Kutuplu Cihazlar İçin (1 takım 6 adet)

Boy 2 için; 3KD.....N	3KD9204-7	554,00	1
Boy 3 için; 3KD.....P	3KD9304-7	606,00	1
Boy 4 için; 3KD.....Q	3KD9404-7	863,00	1

### Klemens Kapakları

#### Standart Tip

#### 4 Kutuplu Cihazlar İçin (1 takım 8 adet)

Boy 2 için; 3KD.....N	3KD9204-8	873,00	1
Boy 3 için; 3KD.....P	3KD9304-8	1.059,00	1
Boy 4 için; 3KD.....Q	3KD9404-8	1.425,00	1
Boy 5 için; 3KD.....R	3KD9504-8	2.904,00	1

#### Kısa Tip

#### 4 Kutuplu Cihazlar İçin (1 takım 8 adet)

Boy 2 için; 3KD.....N	3KD9204-5	672,00	1
Boy 3 için; 3KD.....P	3KD9304-5	756,00	1
Boy 4 için; 3KD.....Q	3KD9404-5	1.125,00	1

3KD9204-8



3KD9204-5

# SENTRON anahtarlama cihazları

## 3KC manuel transfer şalterleri

### 3KC TİPİ MANUEL TRANSFER ŞALTERİ (I-O-II)

3KC MANUEL TRANSFER ŞALTERİ (MTSE) BOY 1 ve BOY 2: 16-160A, 3/4 KUTUPLU  
Ana Bileşenleri ve Aksesuarları

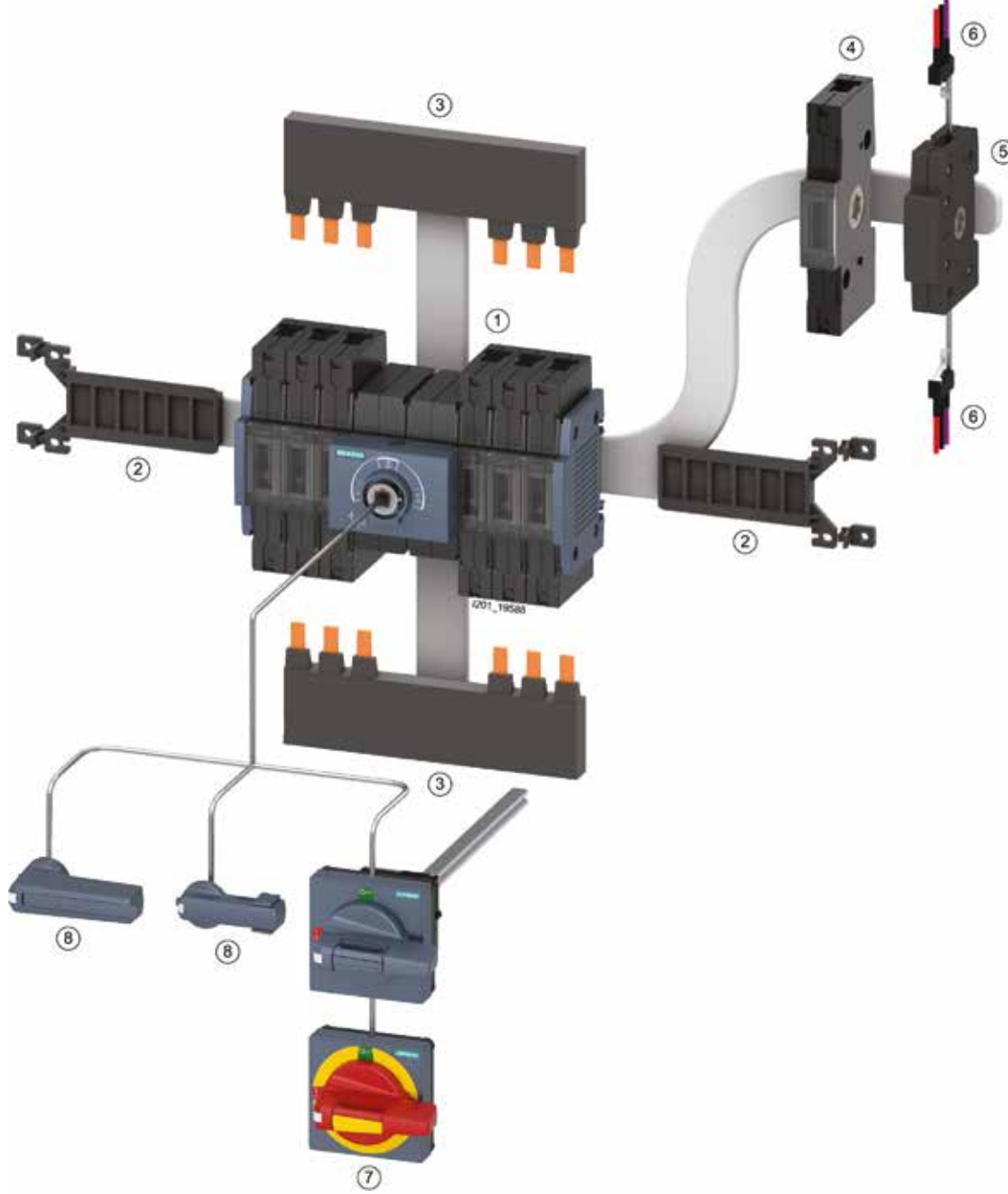

- ① 3KC Manuel transfer Şalteri
- ② Tabana montaj kiti
- ③ Köprüleme barası
- ④ 4. kontak elemanı

- ⑤ Yardımcı kontak modülü
- ⑥ Yardımcı kontak elemanı
- ⑦ Kapıdan tahrik mekanizması
- ⑧ Doğrudan tahrik kolu

# SENTRON anahtarlama cihazları

## 3KC manuel transfer şalterleri

### 3KC TİPİ MANUEL TRANSFER ŞALTERİ (I-O-II)

3KC MANUEL TRANSFER ŞALTERİ (MTSE) BOY 3'TEN BOY 5'E KADAR: 200-1600A, 3/4 KUTUPLU  
Ana Bileşenleri ve Aksesuarları

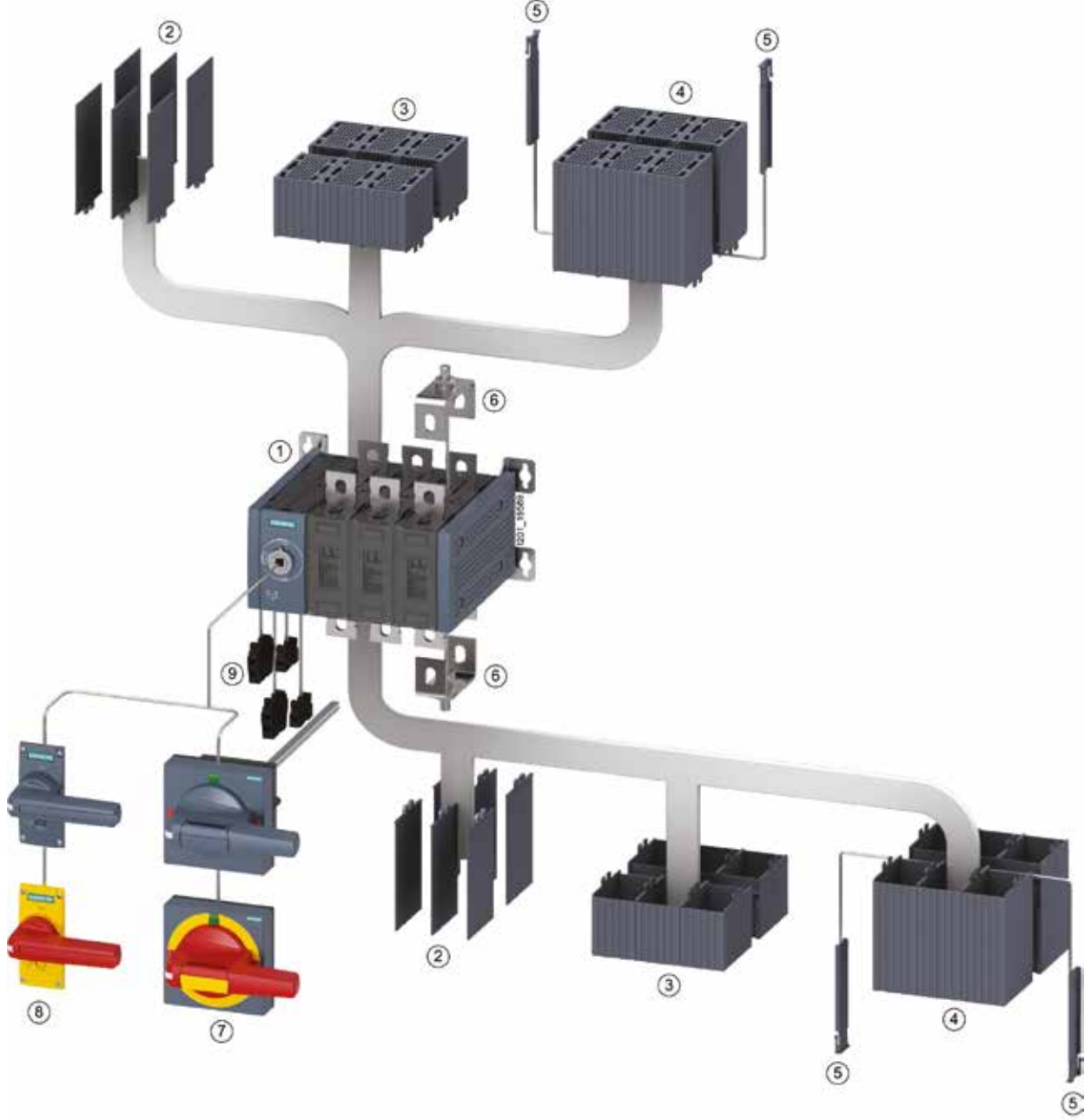

- ① 3KC Manuel transfer şalteri
- ② Faz ayırıcı plakalar
- ③ Klemens kapağı kısa tip
- ④ Klemens kapağı uzun tip

- ⑤ Yan plakalar
- ⑥ Köprüleme bağlantı parçaları
- ⑦ Kapıdan tahrik mekanizması
- ⑧ Doğrudan tahrik kolu
- ⑨ Yardımcı kontak elemanı

# SETRON anahtarlama cihazları

## 3KC manuel transfer şalterleri

### 3KC TİPİ MANUNEL TRANSFER ŞALTERLERİ

Malzeme Cinsi	Boy	Anma Akımı (A)	Sipariş No.		Birim Fiyatı TL	Min. Sipariş Adedi
			Soldan Tahrirli	Ortadan Tahrirli		

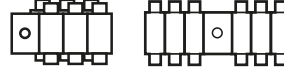

#### 3KC Manuel Transfer şalteri: 3 kutuplu, tahrik kolu hariç: IEC 60947-1, IEC 60947-3



İzolasyon gerilimi: 1000 VAC	2	80	-	3KC0328-2NE00-0AA0	3.744,00	1
		100	-	3KC0330-2NE00-0AA0	4.997,00	1
		125	-	3KC0332-2NE00-0AA0	6.249,00	1
		160	-	3KC0334-2NE00-0AA0	6.957,00	1
Kullanım sınıfları: AC31B, AC32B, AC33B, AC35B	3	200	3KC0336-0PE00-0AA0	-	11.067,00	1
		250	3KC0338-0PE00-0AA0	-	14.273,00	1
		315	3KC0340-0PE00-0AA0	-	16.410,00	1
		400	3KC0342-0PE00-0AA0	-	19.619,00	1
Nominal işletme gerilimi: 690VAC (50/60Hz)	4	500	3KC0344-0QE00-0AA0	-	25.688,00	1
		630	3KC0346-0QE00-0AA0	-	27.291,00	1
		800	3KC0348-0QE00-0AA0	-	34.596,00	1
		1000	3KC0350-0RE00-0AA0	-	64.022,00	1
	5	1250	3KC0352-0RE00-0AA0	-	94.703,00	1
		1600	3KC0354-0RE00-0AA0	-	114.314,00	1

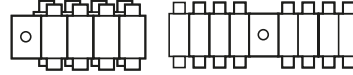

#### 3KC Manuel Transfer şalteri: 4 kutuplu, tahrik kolu hariç: IEC 60947-1, IEC 60947-3



İzolasyon gerilimi: 1000 VAC	2	80	-	3KC0428-2NE00-0AA0	4.640,00	1
		100	-	3KC0430-2NE00-0AA0	6.249,00	1
		125	-	3KC0432-2NE00-0AA0	7.853,00	1
		160	-	3KC0434-2NE00-0AA0	8.742,00	1
Kullanım sınıfları: AC31B, AC32B, AC33B, AC35B	3	200	3KC0436-0PE00-0AA0	-	13.557,00	1
		250	3KC0438-0PE00-0AA0	-	17.486,00	1
		315	3KC0440-0PE00-0AA0	-	19.976,00	1
		400	3KC0442-0PE00-0AA0	-	23.904,00	1
Nominal işletme gerilimi: 690VAC (50/60Hz)	4	500	3KC0444-0QE00-0AA0	-	30.855,00	1
		630	3KC0446-0QE00-0AA0	-	32.816,00	1
		800	3KC0448-0QE00-0AA0	-	41.558,00	1
		1000	3KC0450-0RE00-0AA0	-	76.863,00	1
	5	1250	3KC0452-0RE00-0AA0	-	113.603,00	1
		1600	3KC0454-0RE00-0AA0	-	137.141,00	1

Malzeme Cinsi	Sipariş No.	Birim Fiyatı TL	Min. Sipariş Adedi
---------------	-------------	-----------------	--------------------

### 3KC TİPİ MANUNEL TRANSFER ŞALTER AKSESUARLARI

#### 4. Kutup Elemanı (Anahtarlama kutup)

##### Yassı Bağlantı

Boy 1 için; 3KC....-M	3KD9105-2	356,00	1
Boy 2 için; 3KC....-N	3KD9205-2	726,00	1

#### Yardımcı Kontakt Modülü Boy 1 ve 2 için <sup>1)</sup>

##### Yassı Bağlantı

Boy 1 ve 2 için; 3KC0....-M/N	3KD9103-5	243,00	1
-------------------------------	-----------	--------	---

<sup>1)</sup> Yardımcı kontak elemanı ayrıca sipariş edilmelidir. En fazla 2 yardımcı kontak elemanı monte edilebilir

#### Yardımcı Kontakt Elemanı Boy 1 ve 2 için

1CO	3KD9103-1	159,00	1
1CO Kontakt Elemanı, Solid State Devreler için	3KD9103-3	222,00	1



# SENTRON anahtarlama cihazları

## 3KC manuel transfer şalterleri aksesuarları

### 3KC TİPİ MANUNEL TRANSFER ŞALTER AKSESUARLARI

Malzeme Cinsi	Sipariş No.	Birim Fiyatı TL	Min. Sipariş Adedi
---------------	-------------	-----------------	--------------------

#### Tahrik Kolu (Standart tip)

##### Gri (3 asma kilide kadar takılabilir)



3KC9201-3

Boy 1 ve Boy 2 için; 3KC0.....-M/N	3KC9201-3	539,00	1
Boy 3 için; 3KC0.....-P	3KC9301-1	719,00	1
Boy 4 için; 3KC0.....-Q	3KC9401-1	896,00	1
Boy 5 için; 3KC0.....-R	3KC9501-1	1.253,00	1



3KC9301-2

##### Sarı / Kırmızı (3 asma kilide kadar takılabilir)

Boy 3 için; 3KC0.....-P	3KC9301-2	719,00	1
Boy 4 için; 3KC0.....-Q	3KC9401-2	896,00	1
Boy 5 için; 3KC0.....-R	3KC9501-2	1.253,00	1



8UD1131-2AE21

#### Kapıdan Tahrik Mekanizması Komple 300 mm Uzatma Mili ve Kuplaj Parçası Dahil

##### Gri (3 asma kilide kadar takılabilir)

Boy 1 ve Boy 2 için; 3KC0.....-M/N	8UD1131-2AE21	1.367,00	1
Boy 3 için; 3KC0.....-P	8UD1141-2AE21	1.808,00	1
Boy 4 için; 3KC0.....-Q	8UD1151-3AE21	2.066,00	1
Boy 5 için; 3KC0.....-R	8UD1161-4AE21	3.252,00	1

#### Kapıdan tahrik mekanizması için tahrik kolu

##### Sarı / Kırmızı (3 asma kilide kadar takılabilir)

##### Kuplaj ara parçası (tolerans kompanzeli) ve mil ayrıca sipariş edilmelidir



8UD1131-2AE21

Boy 1 ve Boy 2 için; 3KC0.....-M/N	8UD1731-2AE05	905,00	1
Boy 3 için; 3KC0.....-P	8UD1841-2AE05	1.176,00	1
Boy 4 için; 3KC0.....-Q	8UD1851-3AE05	1.437,00	1
Boy 5 için; 3KC0.....-R	8UD1861-4AE05	1.616,00	1

##### Kuplaj ara parçası (tolerans kompanzeli)



8UD1900-2GA00

Boy 1 ve Boy 2 için; 3KC0.....-M/N	8UD1900-2GA00	219,00	1
Boy 3 için; 3KC0.....-P	8UD1900-6GA00	498,00	1
Boy 4 için; 3KC0.....-Q	8UD1900-3GA00	1.010,00	1
Boy 5 için; 3KC0.....-R	8UD1900-4GA00	1.179,00	1

##### Uzatma mili (300 mm uzun)



8UC6032

Boy 1 ve Boy 2 için; 3KC0.....-M/N	8UC6032	221,00	1
Boy 3 için; 3KC0.....-P	8UC6032	221,00	1
Boy 4 için; 3KC0.....-Q	8UC6033	281,00	1
Boy 5 için; 3KC0.....-R	8UC6034	318,00	1



# SETRON anahtarlama ve koruma cihazları

## 3KF sigortalı yük kesicileri

### 3KF TİPİ SİGORTALI YÜK KESİCİLERİ

NH Sigorta Boy	Boy	Anma Akımı (A)	Sipariş No.		Birim Fiyatı TL	Min. Sipariş Adedi
			Soldan Tahrikli	Ortadan Tahrikli		

IEC 60269-2 standardında NH sigortalar için  
AC-21A, AC-22A, AC-23A, 400 V ... 690 V  
DC-21A, DC-22A, DC-23A, 220 V ... 440 V  
AC-23A, 15kW ... 800 kW

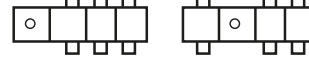

**3KF tipi sigortalı Yük kesici 3 kutuplu tahrik kolu hariç : IEC 60947-1, IEC 60947-3**  
**NH sigortalar ayrıca sipariş edilmelidir.**

00/000	2	125	3KF2312-OLF11	3KF2312-OMF11	3.443,00	1
00/000	2	160	3KF2316-OLF11	3KF2316-OMF11	4.332,00	1
1	3	250	3KF3325-OLF11	3KF3325-OMF11	7.512,00	1
2/1	4	400	3KF4340-OLF11	3KF4340-OMF11	11.957,00	1
3/2	5	630	3KF5363-OLF11	3KF5363-OMF11	20.637,00	1
3/2	5	800	3KF5380-OLF11	3KF5380-OMF11	30.009,00	1



### AKSESUAR

#### Kapıdan Tahrik Mekanizması Komple, (3 asma kilide kadar takılabilir)

Gri	Kol Uzunluğu	Mil Ölçüsü			
Boy 2, 3KF2 için	100	8x8	8UD1141-2AF21	1.068,00	1
Boy 3, 3KF3 için	100	10x10	8UD1141-3AF21	1.491,00	1
Boy 4, 3KF4 için	140	10x10	8UD1151-3AF21	1.557,00	1
Boy 5, 3KF5 için	200	12x12	8UD1161-4AF21	2.447,00	1



Sarı/Kırmızı	Kol Uzunluğu	Mil Ölçüsü			
Boy 2, 3KF2 için	100	8x8	8UD1141-2AF25	1.089,00	1
Boy 3, 3KF3 için	100	10x10	8UD1141-3AF25	1.563,00	1
Boy 4, 3KF4 için	140	10x10	8UD1151-3AF25	2.886,00	1
Boy 5, 3KF5 için	200	12x12	8UD1161-4AF25	2.480,00	1

### SETRON 3NJ4 HAT GİRİŞİ DİKEY TİP SİGORTALI YÜK AYIRICILARI 2000A'e KADAR

- IEC/EN 60439-1, IEC/EN 60947-3'e uygun
- 690VAC'ye kadar
- Anma akımı 160A'den 2000A'e kadar
- Bakım için park konumu
- 1 -kutup veya 3- kutup anahtarlama tipi
- yatay veya dikey montaj imkanı
- Koruma sınıf IP30

Anma Akımı (A)	NH Sigorta Boy	Busbar Merkez Mesafesi (mm)	Bağlantı Tipi	Sipariş No.	Birim Fiyatı TL	Min. Sipariş Adedi
----------------	----------------	-----------------------------	---------------	-------------	-----------------	--------------------

#### Dikey Tip NH Sigortalı Yük Ayırıcılar (1 kutup ayrı anahtarlama)

160*	00 ve 000	185*	M8 yassı bağlantı	3NJ4101-3BF01	3.015,00	1
250	1	185	M10 yassı bağlantı	3NJ4121-3BF01	5.397,00	1
400	2 ve	185	M12 yassı bağlantı	3NJ4131-3BF01	5.565,00	1
630	3 ve 2	185	M12 yassı bağlantı	3NJ4141-3BF01	6.401,00	1

#### Dikey Tip NH Sigortalı Yük Ayırıcılar (3 kutup anahtarlama)

160*	00 ve 000	100	M8 yassı bağlantı	3NJ4103-3BF02	1.706,00	1
160*	00 ve 000	100	F70 blok klemens	3NJ4103-3BR02	2.243,00	1
160	00 ve 000	185*	M8 yassı bağlantı	3NJ4103-3BF01	3.090,00	1
250	1	185	M10 yassı bağlantı	3NJ4123-3BF01	5.397,00	1
400	2 ve 1	185	M12 yassı bağlantı	3NJ4133-3BF01	5.565,00	1
630	3 ve 2	185	M12 yassı bağlantı	3NJ4143-3BF01	10.832,00	1

#### Busbar sistemlerine montaj adaptörü

3NJ4103-3BF01 ve 3NJ4101-3BF01 yük kesicilerin 185 mm busbar merkez mesafeli busbar sistemlerine montajı için gereklidir. Boy 1 ve 3'e adaptasyon dahil.

3NJ5930-3BB	1.002,00	1
-------------	----------	---

\*3NJ5930-3BB adaptörü gereklidir.

Not: 630A ve üzeri tipler için satış birimlerimize danışınız.

3NJ4101-3BF01

3NJ4103-3BF01

3NJ4123-3BF01

**YENİ**

3NJ5930-3BB

# SETRON anahtarlama ve koruma cihazları

## 3NP1 NH-Bıçaklı sigortalı ayırıcılar

### SETRON 3NP1 TİPİ NH-BIÇAKLI SİGORTALI AYIRICILARI



3NP1 tipi NH-Bıçaklı Sigortalı kesicileri

#### En önemli ürün özelliklerine genel bir bakış

- Baştan sona tüm boylar için blok klemens bağlantısı mevcuttur
- Yuvarlak iletken ve izoleli bara bağlantısı mümkün
- Baştan sona sigorta denetimi mümkün
- Eklenebilir busbar tutucular
- Busbar kalınlığının 5/10 mm olarak değiştirilmesi durumunda parça çıkartılmasına veya kırılmasına gerek yoktur.
- Dahili akım yollarına müdahale etmeden kablo çıkışı alt veya üst olarak ayarlanabilir.
- Değişiklik sistem şartlarına ve taban kaideli ve kaidesiz olan busbar sistemlerine mükemmel uyum için örtü plakaları
- Arkadan bağlantı yapılmasında da dokunmaya karşı koruma
- Sigortaların kilitleme pimi sayesinde dokunmaksızın çıkartılma imkanı
- Tüm cihazların mühürlenmesi ve kilitlemesi mümkündür.

Anma Akımı (A)	Bağlantı Tipi	Boy	Sipariş No.	Birim Fiyatı TL	Min. Sipariş Adedi
----------------	---------------	-----	-------------	-----------------	--------------------

#### Önden ve Dipten Tespitli Tip

Alttan veya üstten bağlantı mümkün



3NP1...

160	Blok Klemensli bağlantı	000 <sup>1)2)</sup>	3NP1123-1CA20	756,00	1
160	Yassı Bağlantı	00 ve 000 <sup>2)</sup>	3NP1133-1CA10	843,00	1
160	Blok Klemens	00 ve 000 <sup>2)</sup>	3NP1133-1CA20	1.043,00	1
250	Yassı Bağlantı	1 ve 0 <sup>2)</sup>	3NP1143-1DA10	2.297,00	1
400	Yassı Bağlantı	2 ve 1 <sup>2)</sup>	3NP1153-1DA10	2.880,00	1
630	Yassı Bağlantı	3 ve 2 <sup>2)</sup>	3NP1163-1DA10	4.020,00	1

#### Bara Sistemlerine Takılabilen Tip

Bara ortası mesafe 60 mm

12 mm'den 30 mm'ye kadar bara enleri 5 ile 10 mm kalınlığında baralar için

160	Üstten veya alttan Blok Klemensli bağlantı	000 <sup>1)2)</sup>	3NP1123-1BC20	1.632,00	1
160	Üstten veya alttan Yassı bağlantı	00 ve 000 <sup>2)</sup>	3NP1133-1BC10	1.416,00	1
160	Üstten veya alttan Blok Klemensli bağlantı	00 ve 000 <sup>2)</sup>	3NP1133-1BC20	1.632,00	1
250	Üstten veya alttan yassı bağlantı	1 ve 0 <sup>2)</sup>	3NP1143-1BC10	4.022,00	1
400	Üstten veya alttan yassı bağlantı	2 ve 1 <sup>2)</sup>	3NP1153-1BC10	4.844,00	1
630	Üstten veya alttan yassı bağlantı	3 ve 2 <sup>2)</sup>	3NP1163-1BC10	7.061,00	1

1) 125 ve 160 A sadece 21 mm genişliğe sahip 3NA3832-8 (125A) ve 3NA3836-8 (160 A) sigortalar ile mümkündür. Diğer NH-Bıçaklı sigorta buşonları sayfa 21'de mevcuttur.

2) Bu kesicilerde; yeni tip, ilave ön yüzey bayrak göstergeli ve izole kapaklı, 3NA6 NH-Bıçaklı sigorta buşonları da kullanılabilir.

#### 3NP1 Tipi Ayırıcı Aksesuarları

##### 21 mm Genişliğe Sahip NH-Bıçaklı Sigorta Buşonları

125 A	000	3NA3832-8	498,00	1
160 A	000	3NA3836-8	516,00	1



3NP1940-1FA00



3NP1923-1EA00

##### Yardımcı Kontak Elemanı 1C/0 (Enversör)

3NP112 için	NH000	3NP1920-1FA00	192,00	1
3NP113 için	NH00	3NP1930-1FA00	192,00	1
3NP114, 3NP115 ve 3NP116 için	NH1-NH3	3NP1940-1FA00	192,00	1

##### Standart DIN Ray adaptörü

3NP112 için	NH000	3NP1923-1EA00	122,00	1
3NP113 için	NH00	3NP1933-1EB00	138,00	1
3NP114 için	NH1	3NP1943-1EB00	138,00	1

##### 3NP1 Örtü Plakaları

Yükseklik  
Genişlik (mm)

3NP 1123 için	215x130	NH000	3NP1923-1DA00	99,00	1
3NP 1133 için	215x130	NH00	3NP1933-1DA00	138,00	1
3NP 1143 için	375x220	NH1	3NP1943-1DA00	281,00	1
3NP 1153 için	375x220	NH2	3NP1953-1DA00	281,00	1
3NP 1163 için	375x290	NH3	3NP1963-1DA00	335,00	1



3NP1923-1DA00

# Kompanzasyon ürünleri

## Kondansatörler

Kondansatör Tipi	Gerilim (V)	Güç (kVAr)	Güç (kVAr) 400VAC	Sipariş No.	Birim Fiyatı TL	Min. Sipariş Adedi
------------------	-------------	------------	-------------------	-------------	-----------------	--------------------

### Alçak Gerilim Güç Kondansatörleri IEC 60831+2, EN60831+2, UL810 5th Edition

#### Trifaze Bağlantılı, 50 Hz MKK Tip-PhaseCap



4RB5..

- Max. Ortam sıcaklığı 55°C
- Silindirik kuru tip
- Aşırı akım  $I_{max}$ : 1,6\* IR
- Inrush akımı  $I_s$ : 300\* IR
- Toplam kayıplar <0,45W/kvar
- Entegre koruma sigortası
- 130.000 / 180.000 saat ömür (temp class -40D / temp class -40C)
- Deşarj dirençleri beraberinde\*\*
- Montaj Şekli: isteğe bağlı dikey veya yatay
- IP20, dahili montaj
- Tabanda M12 bağlantı civatası
- Şebeke kalitesi kötü harmonikli sistemler veya reaktörlerle kullanım için 440V ve üzeri kondansatör kullanılmalıdır.

400	5	-	4RB5083-3FC50	1.325,00	6
415	10,4	10	4RB5104-3EB50	1.499,00	6
400	12.5	-	4RB5125-3EA50	1.800,00	6
400	20	-	4RB5200-3EA50	2.309,00	6
400	25	-	4RB5250-3EA50	2.397,00	4
440	7.5	6.2	4RB5075-3EE50	2.055,00	6
440	12.5	10.4	4RB5150-3EJ50	2.259,00	6
440	14.2	11.7	4RB5142-3EE50	2.316,00	6
440	15	12.5	4RB5150-3EE50	2.316,00	6
440	25	20.7	4RB5250-3EE50	2.750,00	4
440	28.1	23.3	4RB5281-3EE50	2.835,00	4
480	12.5	8.7	4RB5150-3FC50	2.225,00	6
480	15	10.4	4RB5150-3EJ50	2.259,00	6
480	16.7	11.6	4RB5200-3FC50	2.898,00	4
480	20	14.4	4RB5200-3EJ50	2.952,00	4
480	25	17.4	4RB5300-3FC50	3.182,00	4
480	30	21.5	4RB5300-3EJ50	3.198,00	4
480*	33	22.9	4RB4330-3EJ50	3.716,00	4
525	8.3	5	4RB5083-3FC50	1.325,00	6
525	10	6	4RB5100-3FC50	2.067,00	6
525	15	8.7	4RB5150-3FC50	2.225,00	6
525	20	11.6	4RB5200-3FC50	2.898,00	4
525	25	14.5	4RB5250-3FC50	3.113,00	4
525	30	17.4	4RB5300-3FC50	3.182,00	4

\* Phasecap Compact tipi üründür.

#### Trifaze Bağlantılı, 50 Hz MKK Tip-High Density



4RB5..

- Max. Ortam Sıcaklığı 55°C
- Inrush akımı  $I_s$ : 300\* IR
- Silindirik kuru tip
- Aşırı akım  $I_{max}$ : 1.5 \* IR
- Toplam kayıplar < 0.45W/kvar
- IP20, dahili montaj
- 130.000 / 180.000 saat ömür (temp class -40D / temp class -40C)
- Deşarj dirençleri beraberinde\*\*
- Montaj Şekli: dikey

400	40	-	4RB6400-3EA50	5.102,00	2
400	50	-	4RB6500-3EA50	5.591,00	2
440	40	33	4RB6400-3EE50	5.195,00	2
440	50	41.3	4RB6500-3EE50	5.642,00	2
440	56	46	4RB6560-3EE50	6.005,00	2
525	40	23.2	4RB6400-3FC50	5.499,00	2

#### Trifaze Bağlantılı, 50 Hz MKP Tip-Phicap



4RB2..

- Max. Ortam Sıcaklığı 55°C
- Inrush akımı  $I_s$ : 200\* IR
- Silindirik yumuşak reçine emdirilmiş
- 100.000 / 135.000 saat ömür (temp class -40D / temp class -40C)
- Güç kaybı < 0.45 W/kVAR
- 2,5 ve 5 kVAR jak bağlantılı
- Montaj Şekli: dikey

400	1	-	4RB2010-3EA50	338,00	12
400	1.5	-	4RB2015-3EA50	374,00	12
400	2.5	-	4RB2025-3EA50	455,00	12
400	5	-	4RB2050-3EA50	578,00	12
400	10	-	4RB2100-3EA50	1.134,00	6

1 - 1.5 - 2.5 - 5 kVAR kondansatörler kapaksız sevk edilir.

#### Monofaze Bağlantılı, 50 Hz MKP Tip



4RB2..

- Reçineli Tip
- 100.000 saat ömür
- Entegre koruma sigortası
- Deşarj dirençleri beraberinde
- Montaj Şekli: dikey

230	0.5	-	4RB2017-1EA50	362,00	12
230	1	-	4RB2033-1EB50	428,00	12
230	1.7	-	4RB2017-1CD50	473,00	12
230	2.5	-	4RB2025-1CD50	597,00	12

- Monofaze kondansatörler kapaksız sevk edilir.

\*\* Otomatik kompanzasyon uygulamalarında anahtarlar sıklığının 60 sn'nin altında olması gerektiğinde deşarj dirençleri yerine deşarj bobini kullanılmalıdır.  
\*\* Deşarj bobini uygulamasında deşarj direnci kullanımına gerek yoktur.

# Kompanzasyon ürünleri

## Kondansatör aksesuarları / Harmonik reaktörler Kondansatör kontaktörleri



4AJ9903-2YC



Klemens Kapağı

Açıklama	Sipariş No.	Birim Fiyatı TL	Min. Sipariş Adedi
----------	-------------	-----------------	--------------------

### ALÇAK GERİLİM GÜÇ KONDANSATÖRLERİ AKSESUARLARI

#### Dejarj Bobini

Kondansatörün hızlı deşarjı için Deşarj bobini ( $t < 10\text{sn}$ )  
(50 kVAR'a kadar grupların deşarjı için 1 adet  
50-100 kVAR'lık gruplar için 2 adet deşarj bobini kullanılmalıdır).  
Not: Deşarj bobini kullanılması durumunda deşarj direncine gerek yoktur.

4AJ9903-2YC	787,00	1
-------------	--------	---

#### Kondansatör Klemens Kapağı

**PhaseCap için** (Koruma sınıfı IP54)  
Kondansatör Çap x Yükseklik : 116 x 164 mm  
Kondansatör Çap x Yükseklik : 116 x 200 mm  
Kondansatör Çap x Yükseklik : 136 x 200 mm

4RB9313-OCA00	207,00	10
4RB9316-OCA00	207,00	10
4RB9321-OCA00	215,00	10

#### PhiCap için

Kondansatör Çap : 53.0 mm (IP20)  
Kondansatör Çap : 63.5 mm (IP20)  
Kondansatör Çap : 75.0 mm (IP54)  
Kondansatör Çap : 85.0 mm (IP54)

4RB9313-OAF00	207,00	10
4RB9316-OAG00	207,00	10
4RB9321-OAH00	207,00	10
4RB9321-OAJ00	207,00	10

Malzeme Cinsi	p [%]	L [mH]	Qc [kVAR]	Sipariş No	Birim Fiyatı TL	Min. Sipariş Adedi
---------------	-------	--------	-----------	------------	-----------------	--------------------

### HARMONİK REAKTÖRLERİ

reaktör oranı %5,67 THD V oranı %8'lere kadar, fr = 210 Hz $I_{\text{Lineer}} = 2,18 \cdot I_n$	5,67	4,9	6,25	4EP3801-1TE00	6.079,00	1
	5,67	2,15	12,5	4EP4001-0TE00	6.462,00	1
	5,67	1,22	25	4EP4401-4TE00	7.407,00	1
	5,67	0,61	50	4EU3032-5TE08-0AA0	9.817,00	1
	5,67	0,31	100	4EU3632-3TE08-0AA0	16.369,00	1
reaktör oranı %7,00 THD V oranı %8'lere kadar, fr = 189 Hz $I_{\text{Lineer}} = 1,77 \cdot I_n$	7	6,14	6,25	4EP3701-2TE00	5.066,00	1
	7	3,10	12,5	4EP4001-1TE00	6.124,00	1
	7	1,53	25	4EP4401-3TE00	6.777,00	1
	7	0,76	50	4EU2732-5TE08-0AA0	9.523,00	1
	7	0,38	100	4EU3632-4TE08-0AA0	15.716,00	1
reaktör oranı %14,00 THD V oranı %8'lere kadar, fr = 134 Hz $I_{\text{Lineer}} = 1,4 \cdot I_n$	14	13,3	6,25	4EP3900-7TE00	7.295,00	1
	14	6,63	12,5	4EP4300-6TE00	9.885,00	1
	14	3,32	25	4EU2732-0TE08-4CA0	11.798,00	1
	14	1,66	50	4EU3032-0TE08-0AA0	16.797,00	1
	14	0,83	100	4EU3931-1TE80-0A	31.254,00	1



4EU3..

Malzeme Cinsi	Boy	Yardımcı Kontakt	Sipariş No	Birim Fiyatı TL	Min. Sipariş Adedi
---------------	-----	------------------	------------	-----------------	--------------------

### SIRIUS 3RT26 KONDANSATÖR KONTAKTÖRLERİ

YENİ

400 V AC	0 ... 12.5 kVAR	S00	1NO+1NC	3RT2617-1AP03	1.200,00	1
	6 ... 16.7 kVAR	S0	1NO+2NC	3RT2625-1AP05	1.350,00	1
	7 ... 20 kVAR	S0	1NO+2NC	3RT2626-1AP05	1.550,00	1
	8 ... 25 kVAR	S0	1NO+2NC	3RT2627-1AP05	1.900,00	1
	11 ... 33 kVAR	S0	1NO+2NC	3RT2628-1AP05	2.500,00	1
	17 ... 50 kVAR	S2	1NO+1NC	3RT2636-1AP03	3.800,00	1
	25 ... 75 kVAR	S2	1NO+1NC	3RT2637-1AP03	5.100,00	1
	33 ... 100 kVAR	S3	1NO+1NC	3RT2646-1AP03	7.200,00	1



3RT2617..

3RT2636..

# Kompanzasyon ürünleri

## Reaktif güç kontrol panelleri

### PFC 3C Reaktif Güç Kontrol Rölesi

Malzeme Cinsi	Sipariş No	Birim Fiyatı TL	Min. Sipariş Adedi
12 kademe röle çıkışlı ve haberleşebilen	4RB9512-8CD50	5.930,00	1



- Üç fazdan ölçüm
- Otomatik/Manuel mod seçimi, otomatik C/k ayarı, şifre koruma
- Besleme gerilimi : 95-272 V AC  $\pm$  %10
- Ölçülen aralık (L-N): 230 V AC  $\pm$  %15
- Düşük akımlarda çalışma imkanı
- 2 adet alarm rölesi ve çeşitli ölçüm parametrelerine alarm kurma özelliği
- Öğrenme Modu: kademe sayısı, kademe gücü, kademe tipi ve bağlantı şeklini öğrenme
- Uzaktan takip ve kontrol imkanı: RS-485 portu ve Modbus RTU haberleşmesi
- Fazlara ait V, I, f, Q, P, S büyüklükleri ve 21'e kadar harmonik ölçümü
- Akım trafolarının bağlantı şeklini otomatik öğrenme
- Dinamik kondansatör izleme (DCM) : Her bir kondansatörün reaktif gücünü hesaplama ve ölçülen değeri kompanzasyonda kullanabilme
- Kondansatörlerin deşarj süresini ayarlama, hızlı kademe devreye alma
- Kademelerinin devrede kalma süresi ve anahtarlama sayısı
- Dahili sıcaklık sensörü ile pano içi sıcaklığı ölçme ve çıkışlardan birini sıcaklığa bağlı fan çıkışı olarak tanıtmaya imkanı
- Verilerin hafızaya kaydedilmesi, Gerçek zamanlı saatle alarmları zaman etiketiyle kayıt altına alınma
- Grafik LCD Display
- Türkçe ve İngilizce dil seçeneği

### BR7000 TRİSTÖRLÜ UYGULAMALAR İÇİN REAKTİF GÜÇ KONTROL RÖLESİ

YENİ

15 kademe Transistör çıkışlı, RS-485-bus, USB port via USB adapter	4RB9515-4CD51	32.767,00	1
--	---------------	-----------	---

- Üç fazdan ölçüm
- 3 adet N/O alarm rölesi (Mesaj, Alarm, Fan)
- 50...1000 ms Anahtarlama/Bekleme süresi tanımlanabilme
- Uzaktan İzleme : 2 adet RS-485 portu
- Fazlara ait ve Toplam/Ortalama V, I, f, Q, P, S büyüklükleri ve 31'e kadar harmonik ölçümü, Osiloskop modu, Bar Grafik Modu
- Tek faz ve Üç Faz kademelerin aynı sistemde bağlanabilmesi
- Dahili saat, Sabit kademe ataması, Manuel kontrol seçeneği, Sıcaklık Ölçümü
- Grafik LCD Display (128x64 pixel 8 satıra kadar)
- Türkçe, İngilizce, Almanca, Fransızca, İspanyolca, Rusça dil seçenekleri

### DİNAMİK KOMPANZASYON UYGULAMALARI İÇİN TRİSTÖR MODÜLLER

(Hızlı devreye girip çıkan endüktif yükler için)



TSM-LC...

**TSM - LC Modülü :** Elektronik kontrollü, kendi kendine denetimli, 50 kvar'a kadar kapasitif yükler için tristörlü anahtarlama elemanıdır. TSM-LC Modülü ile 50 kvar'a kadar güç kondansatörleri yaklaşık 5 milisaniye içerisinde ihtiyaç duyulduğu kadar devreye alınıp çıkartılabilir.

#### Özellikler :

- Tristör kumanda devresi modüle entegredir.
- Reaksiyon süresi 5 milisaniyedir.
- Gerilim, faz süresi ve kondansatör çıkışları sürekli denetim altında tutulur.

Tip	Gerilim	50 Hz'de Çıkış Gücü (kvar)	Sipariş No	Birim Fiyatı TL	Min. Sipariş Adedi
TSM-LC50	400	50	4RB9750-0EA50	19.262,00	1

Not : Kompanzasyon rölesi olarak transistör çıkışlı tip kullanılmalıdır.



EW22

EW-22 Dejarj Direnci	4RB9810-0AA00	1.188,00	1
----------------------	---------------	----------	---

25 kvar veya 50 kvar kademelerde kullanım için, kademe başına bir adet gereklidir.

BD-100 Akım Sınırlayıcı Reaktör	4RB9830-0AA00	3.728,00	1
---------------------------------	---------------	----------	---

25 kvar veya 50 kvar kademelerde kullanım için, kademe başına iki adet gereklidir.



# SENTRON ölçüm cihazları

## PAC 7KM enerji analizörleri

Malzeme Cinsi	Vc	Sipariş No.	Birim Fiyatı TL	Min. Sipariş Adedi
---------------	----	-------------	-----------------	--------------------

### 7KN POWERCENTER 3000 IoT DATA PLATFORMU

#### 7KN Powercenter 3000



SENTRON 7KN  
Powercenter 3000

7KN Powercenter 3000 IoT Data Platformu

24V DC $\pm$ %20	7KN1310-OMC00-0AA8	36.789,00	1
------------------	--------------------	-----------	---

YENİ

- Alçak Gerilim Dağıtım panolarının hızlı ve kolay şekilde dijitalizasyonu
- 32 adete kadar 3WL, 3VA şalterler ve 7KM PAC ölçüm cihazları ile tek bir sistem çatısı altında entegre çalışma, tüm bağlı cihazların web arayüzde gösterimi
- Siemens Mindsphere bulut ortamına bilgi aktarma
- Powermanager, Powerconfig gibi uygulamalara Modbus TCP aracılığıyla haberleşme arayüz özelliği
- ISO 50001 e göre bağlı cihazların enerji bilgilerinin 15dk. aralıklarla sunulması
- İzinsiz erişime karşı esnek IT koruma özellikleri
- DIN raya monte edilebilen, 85\*85\*41 mm ölçülerinde
- Entegre Ethernet arabirimi: Modbus TCP haberleşme (standart 2 port)

#### SENTRON PAC1020 Enerji Analizörü



SENTRON PAC1020

SENTRON PAC1020 çok işlevli ölçüm cihazı

100-250 V AC/DC $\pm$ %10	7KM1020-0BA01-1DA0	3.726,00	1
---------------------------	--------------------	----------	---

YENİ

- Kompakt pano tipi 96\*96\*46mm
- 10'un üzerinde büyüklüğün ölçümü (gerilim, akım, aktif-reaktif güç, güç faktörü,, ...)
- Aktif/reaktif enerji sayaç özelliği
- 230/400V'a kadar üç fazlı endüstriyel şebekelere doğrudan bağlanabilir (CATIII)
- x/1 ve x/5A akım trafosu için ayarlanabilir trafo çevrim oranı ve akım yönü
- 1 adet dijital giriş, 1 adet dijital çıkış
- Ön yüzde IP40 , arka yüzde IP20 koruma sınıfı
- Ölçüm hassasiyeti akım / gerilim / güç : 0.5% / 0.5% / 1%
- Entegre RS485 arabirimi: Modbus RTU haberleşme
- 4 menü dili seçeneği, 4 adet fonksiyon tuşu ile kolay kullanım
- Aydınlatmalı grafik LCD ekran
- Cihaz şifre koruması

#### SENTRON PAC3120 Enerji Analizörü



SENTRON PAC3120

SENTRON PAC3120 çok işlevli ölçüm cihazı

100-250 V AC/DC $\pm$ %10	7KM3120-0BA01-1DA0	5.327,00	1
22-65V DC $\pm$ %10	7KM3120-1BA01-1EA0	5.327,00	1

YENİ

- Kompakt pano tipi 96\*96\*56mm
- 70'in üzerinde büyüklüğün ölçümü (gerilim, akım, aktif-reaktif güç, güç faktörü, THD, ...)
- 400/690V'a kadar üç fazlı endüstriyel şebekelere doğrudan bağlanabilir (CATIII)
- x/1 ve x/5A akım trafosu için ayarlanabilir trafo çevrim oranı ve akım yönü
- 2 adet dijital giriş, 2 adet dijital çıkış
- Akım/gerilim dengesizlikleri, çalışma saati ve universal sayaç
- Limit değer takibi(6), Boolean lojik programlama
- Ön yüzde IP65 , arka yüzde IP20 koruma sınıfı
- Ölçüm hassasiyeti akım / gerilim / güç : 0.2% / 0.2% / 0.5%
- Entegre RS485 arabirimi: Modbus RTU haberleşme
- Türkçe dahil 10 menü dili seçeneği, 4 adet fonksiyon tuşu ile kolay kullanım
- Aydınlatmalı grafik LCD ekran, renkli led lamba ile durum gösterimi
- Cihaz şifre koruması, mühürlenebilir yazma koruması
- Minimum – Maksimum değerlerin 60 güne kadar saklanması

\* Aktif satışı sona eren Sentron PAC3100 ve PAC3200 enerji analizörleri yerine muadilleri olan PAC3120 ve PAC3220 enerji analizörlerini kullanabilirsiniz. Eski ürünlerin temini konusunda satış birimlerimiz ile temasa geçiniz.



# SENTRON ölçüm cihazları

## PAC 7KM enerji analizörleri

Malzeme Cinsi	Vc	Sipariş No.	Birim Fiyatı TL	Min. Sipariş Adedi
---------------	----	-------------	-----------------	--------------------



SENTRON PAC3220

### SENTRON PAC3220 Enerji Analizörü

SENTRON PAC3220 çok işlevli ölçüm cihazı

100-250 V AC/DC± %10	7KM3220-0BA01-1DA0	10.256,00	1
22-65V DC ± %10	7KM3220-1BA01-1EA0	10.256,00	1



- Kompakt pano tipi 96\*96\*56mm (Haberleşme modülü ile birlikte 73mm)
- 70'in üzerinde büyüklüğün ölçümü (gerilim, akım, aktif-reaktif güç, güç faktörü, THD, ...)
- 400/690V'a kadar üç fazlı endüstriyel şebekelere doğrudan bağlanabilir (CATIII)
- x/1 ve x/5A akım trafosu için ayarlanabilir trafo çevrim oranı ve akım yönü
- 2 adet dijital giriş, 2 adet dijital çıkış
- Akım/gerilim dengesizlikleri, çalışma saati ve üniversal sayaç
- Limit değer takibi(6), Boolean lojik programlama
- Ön yüzde IP65 , arka yüzde IP20 koruma sınıfı
- Ölçüm hassasiyeti akım / gerilim / güç : 0.2% / 0.2 % / 0.5%
- Entegre Ethernet arabirimi (10/100Mbit/s): Modbus TCP haberleşme (standart 2 port)
- Opsiyonel haberleşme modülü ile Profinet, Profibus DP veya Modbus RTU haberleşmesi
- Türkçe dahil 10 menü dili seçeneği, 4 adet fonksiyon tuşu ile kolay kullanım
- Aydınlatmalı grafik LCD ekran, renkli led lamba ile durum gösterimi
- Cihaz şifre koruması, mühürlenebilir yazma koruması, IP filtreleme
- Minimum – Maksimum değerlerin 60 güne kadar saklanması
- Entegre Web sunucusu

### SENTRON PAC4200 Enerji Analizörü

SENTRON PAC4200 çok işlevli ölçüm cihazı

95-240 V AC ± %10	7KM4212-0BA00-3AA0	18.023,00	1
110-340 V DC ± %10			



SENTRON PAC4200

- Kompakt pano tipi 96\*96\*82mm (Haberleşme modülü ile birlikte 99mm)
- 200 adet elektriksel büyüklüğün ölçümü.(gerilim, akım,aktif-reaktif güç,güç faktörü, frekans,THD ...)
- 400/690V'a kadar üç fazlı endüstriyel şebekelere doğrudan bağlanabilir (CATIII)
- x/1A ve x/5A akım trafosu için ayarlanabilir trafo çevrim oranı ve akım yönü
- 2 adet dijital giriş, 2 adet dijital çıkış (ilave modüllerle 10 adet dijital giriş ve 6 adet dijital çıkış)
- Ölçüm hassasiyeti akım / gerilim / güç :0.2% / 0.2 % / 0.2%
- 3.. 64 arası akım / gerilim harmoniklerin faz başına ölçümü
- Entegre Ethernet arabirimi (10/100 Mbit/s)
- Opsiyonel haberleşme modülü ile Profinet, Profibus DP veya Modbus RTU haberleşmesi
- 12 sınır değere kadar izleme ve sınır değerlerin lojik komutlarla (AND/OR/NAND,NOR,XOR,XNOR) kontrol imkanı
- Entegre gerçek zaman saati aracılığıyla Min Max değerlerin tarih ve saat ile kayıt altına alınması
- Entegre bellek ile görünür, aktif ve reaktif güçlerin 15 dakikalık bir ölçüm periyodunda 40 gün kaydı
- 4000'den fazla işletim ve sistem olayının kaydı, Yük Profili özelliği
- Ölçüm değerlerinin bar grafik olarak gösterilebilme imkanı, kullanıcı tanımlı ekranlar
- Entegre Gateway özelliği
- Cihaz şifre koruması, IP filtreleme
- Entegre Web sunucusu

### SENTRON PAC3200T Enerji Analizörü

PAC3200T çok işlevli ölçüm cihazı

110-250 V AC ± %10	7KM3200-OCA01-1AA0	6.405,00	1
110-270 V DC ± %10			



PAC3200T

- DIN raya monte edilebilen, 90\*108\*64 mm ölçülerinde
- 50'nin üzerinde elektriksel büyüklüğün ölçümü (gerilim, akım, aktif-reaktif güç, güç faktörü, frekans, THD)
- 277/480 V'a kadar üç fazlı endüstriyel şebekelere doğrudan bağlanabilir (CATIII). Daha büyük gerilimlerin gerilim trafosuyla ölçümü, ayarlanabilir trafo çevrim oranı.
- x/1A ve x/5A akım trafosu için ayarlanabilir çevrim oranı.
- 1 adet dijital giriş ve 1 adet dijital çıkış
- Entegre Web sunucusu
- Entegre Ethernet arabirimi (10/100 Mbit/s): Modbus TCP haberleşmesi
- IEC 61557-12 standartlarında 0,5S sınıfında güç ölçümü

Aktif satışı sona eren Sentron PAC3100 ve PAC3200 enerji analizörleri yerine muadilleri olan PAC3120 ve PAC3220 enerji analizörlerini kullanabilirsiniz. Eski ürünlerin temini konusunda satış birimlerimiz ile temasa geçiniz.

# SENTRON ölçüm cihazları

## PAC 7KM enerji analizörleri

Malzeme Cinsi	Vc	Sipariş No.	Birim Fiyatı TL	Min. Sipariş Adedi
---------------	----	-------------	-----------------	--------------------



SENTRON PAC 5100

### SENTRON PAC5100 Enerji Analizörü

PAC5100 Pano montajlı	110-230 V AC $\pm$ %20	7KM5212-6BA00-1EA2	20.108,00	1
PAC5100 Raya montajlı (Ekranlı)	110-230 V AC $\pm$ %20	7KM5212-6CA00-1EA8	18.591,00	1

- 96 x 96 x 100 mm pano kapak montajına uygun
- Elektriksel büyüklüklerin ölçümü ve dalga şekli kayıtları (gerilim, akım, aktif ve reaktif güç, güç faktörü, faz açısı, frekans, harmonikler...)
- Ölçüm ekranlarını seçme imkanı
- 2 adet dijital çıkış
- IP40 ön panel koruması
- Kesinti durumunda 2 ay dayanabilen dahili pil
- 400/690V'a kadar üç fazlı endüstriyel şebekelere doğrudan bağlanabilme (CATIII)
- Gerilim trafosu ile ölçüme uygun ayarlanabilir trafo çevrim oranı x/1A ve x/5A akım trafosu için ayarlanabilir trafo çevrim oranı ve akım yönü
- Ölçüm hassasiyeti akım / gerilim / güç / enerji : 0.2% / 0.2% / 0.5% / 0.5%
- IEC 62053-22 standartında 0,2S sınıfında güç ölçümü
- 40. harmoniğe kadar ölçüm
- Programlanabilir izleme ve sınır değerlerin kontrolü
- Entegre ethernet arabirimi: MODBUS TCP haberleşmeli
- Entegre web sunucusu

NOT : PAC5100 enerji analizörü 10.2022 itibarı ile yedek parça statüsüne geçecektir.



SENTRON PAC 5100  
Raya Montajlı

### SENTRON PAC5200 Enerji Analizörü ve Enerji Kalite Kaydedici

PAC5200 Panoya montajlı	110-230 V AC $\pm$ %20	7KM5412-6BA00-1EA2	35.880,00	1
PAC5200 Raya montajlı (Ekranlı)	110-230 V AC $\pm$ %20	7KM5412-6CA00-1EA8	32.064,00	1

- EN 50160 Class S standartında ayarlanabilir periyotlu güç kalitesi kaydı ve raporlaması
- IEC61000-4-30, IEC61000-4-15 ve IEC61000-4-7 standartlarında ölçüm
- 96 x 96 mm pano kapak montajına uygun
- Elektriksel büyüklüklerin ölçümü ve dalga şekli kayıtları (gerilim, akım, kırışma, aktif ve reaktif güç, güç faktörü, faz açısı, frekans, harmonikler...)
- Ölçüm ekranlarını seçme imkanı
- 2 adet dijital çıkış
- IP40 ön panel koruması
- 2 GB dahili programlanabilir bellek
- Kesinti durumunda 2 ay dayanabilen dahili pil
- 400/690V'a kadar üç fazlı endüstriyel şebekelere doğrudan bağlanabilme (CATIII)
- Gerilim trafosu ile ölçüme uygun ayarlanabilir trafo çevrim oranı x/1A ve x/5A akım trafosu için ayarlanabilir trafo çevrim oranı ve akım yönü
- Ölçüm hassasiyeti akım / gerilim / güç / enerji : 0.2% / 0.2% / 0.5% / 0.5%
- IEC 62053-22 standartında 0,2S sınıfında güç ölçümü
- 40. harmoniğe kadar ölçüm
- Programlanabilir izleme ve sınır değerlerin kontrolü
- Entegre ethernet arabirimi: MODBUS TCP haberleşmeli
- Entegre web sunucusu



SENTRON PAC 5200



SENTRON PAC 5200  
Raya Montajlı

# SENTRON ölçüm cihazları

## PAC 7KM enerji analizörleri



PAC2200 LAN



PAC2200 RS485



PAC2200 M-Bus

Malzeme Cinsi	Sipariş No.	Birim Fiyatı TL	Min. Sipariş Adedi
---------------	-------------	-----------------	--------------------

### 7KM PAC2200 Enerji Ölçer

LCD ekranlı  
DIN raya monte edilebilen (6TE)  
Ölçüm gerilim girişleri üzerinden cihaz gerilim beslemesi  
277/480 V'a kadar üç fazlı endüstriyel şebekelere doğrudan bağlanabilir (CATIII), Daha büyük gerilimlerin gerilim trafosuyla ölçümü, ayarlanabilir trafo çevirim oranı.  
65 A'e kadar direkt akım bağlama imkanı ve ayrıca akım trafosuyla (x/1A ve x/5A) ölçüm yapan modeller  
Farklı haberleşme protokollerini destekleyen modeller (Modbus TCP, Modbus RTU veya M-Bus)  
1 adet dijital giriş ve 1 adet dijital çıkış  
IEC 61557-12 standartlarında 1S sınıfında güç ölçümü  
Entegre Web sunucusu (sadece Modbus TCP haberleşmeli model)

3 fazlı, CT/5A, M-Bus haberleşmeli	7KM2200-2EA40-1CA1	4.073,00	1
3 fazlı, CT/5A, RS485 arabirimi ve Modbus-RTU haberleşmeli	7KM2200-2EA40-1DA1	4.245,00	1
3 fazlı, CT/5A, Ethernet arabirimi ve Modbus-TCP haberleşmeli	7KM2200-2EA40-1EA1	4.656,00	1
3 fazlı, 65 A, M-Bus haberleşmeli	7KM2200-2EA30-1CA1	3.770,00	1
3 fazlı, 65A, RS485 arabirimi ve Modbus-RTU haberleşmeli	7KM2200-2EA30-1DA1	3.924,00	1
3 fazlı, 65A, Ethernet arabirimi ve Modbus-TCP haberleşmeli	7KM2200-2EA30-1EA1	4.337,00	1

### 7KT PAC 1200 ÇOKLU KANALLI AKIM ÖLÇÜM SİSTEMİ



Siemens'in, küçük ve orta ölçekli şirketler için geliştirdiği düşük maliyetli çoklu kanallı akım ölçüm sistemi 96'ya kadar tüketicinin enerji tüketimini ölçebilen 7KT PAC1200 tipi modüler sistem, ölçülen verilerin bir web uygulaması kullanılarak grafiksel olarak görüntülenmesini sağlar. Veriler mevcut enerji takip sistemlerine Modbus haberleşme protokolüyle aktarılabilirken, çok sayıda enerji tüketicisinin bulunduğu veri merkezleri, ofis binaları, ticari mutfaklar ve imalathaneler gibi alanlarda kullanılmak için geliştirilen sistem, enerji dağıtım paneline kolayca kurulabilir.



7KT 1260



7KT 1242



7KT 1255



7KT 1222

Data Manager 3 faz V, I, P ve PF ölçümü (Akım: %0,5, Gerilim: %0,5 ve Güç: %1) Verilen enerjinin ölçümü 63 A kadar ölçüm için direkt bağlantı imkanı Opsiyonel olarak ilave akım trafosuyla daha geniş ölçüm aralığı Standart raya montaj (Genişliği 4TE) 96'ya kadar sensör (40A / 63A) bağlama imkanı Standart Modbus TCP haberleşmesi ve entegre web sunucusu	7KT1260	11.925,00	1
3'lü Sensör Bar	7KT1233	3.609,00	1
6'lı Sensör Bar	7KT1236	4.065,00	1
9'lu Sensör Bar	7KT1238	4.962,00	1
12'li Sensör Bar	7KT1242	5.858,00	1
Sensör 40 A (Genişliği 1 TE ve ölçüm hassasiyeti %1)	7KT1254	732,00	3
Sensör 63 A (Genişliği 1 TE ve ölçüm hassasiyeti %1)	7KT1255	732,00	3
1x18'li Paket içeriği 2 x 9'lu Sensör Bar 7KT 1238 1 x Data Manager 7KT 1260 18 x Sensör 40A, 7KT 1254	7KT1222	30.920,00	1
1 x 24'li Paket içeriği 2 x 12'li Sensör Bar 7KT 1242 1 x Data Manager 7KT 1260 24 x Sensör 40A, 7KT 1254	7KT1223	36.693,00	1

# SETRON ölçüm cihazları

## PAC 7KT enerji sayaçları



7KT 1661

Malzeme Cinsi	Sipariş No	Birim Fiyatı TL	Min. Sipariş Adedi
---------------	------------	-----------------	--------------------

### 7KT PAC 1600 ENERJİ ÖLÇER ve MULTİMETRE

LCD ekranlı  
DIN raya monte edilebilen, 2TE(Monofaze), 4TE(Trifaze)  
230/400 V'a kadar üç fazlı endüstriyel şebekelere doğrudan bağlanabilir (CATIII)  
Daha büyük gerilimlerin gerilim trafosuyla ölçümü, ayarlanabilir trafo çevirim oranı  
63 A(Monofaze) ve 80 A(Trifaze)'e kadar direkt akım bağlama imkanı ve ayrıca akım trafosuyla (x/1A ve x/5A)  
ölçüm yapan modeller  
Farklı haberleşme protokollerini destekleyen modeller (Modbus RTU veya M-Bus)  
1 adet dijital giriş  
IEC 62053-21/22 standartlarında 1S sınıfında aktif güç ölçümü

1 fazlı, 63A, RS-485 ara birimi ve Modbus RTU haberleşmeli	7KT1651	1.853,00	1
1 fazlı, 63A, M-Bus haberleşmeli	7KT1653	1.853,00	1
3 fazlı, CT/5A, RS-485 ara birimi ve Modbus RTU haberleşmeli	7KT1661	2.844,00	1
3 fazlı, CT/5A, M-Bus haberleşmeli	7KT1663	2.819,00	1
3 fazlı, 80A, RS-485 ara birimi ve Modbus RTU haberleşmeli	7KT1665	3.300,00	1
3 fazlı, 80A, M-Bus haberleşmeli	7KT1667	3.129,00	1
1/3 fazlı, CT/5A, Modbus RTU haberleşmeli Multimetre	7KT1682	3.699,00	1

### AKSESUARLAR



Raya Montaj Plakası

#### Raya Montaj Plakası

PAC 3xx0 ve 4200 için raya montaj aparatı	7KM9900-0YA00-0AA0	278,00	1
---	--------------------	--------	---



PAC PROFINET

#### Yeni SETRON PAC PROFINET Haberleşme Modülü

PAC PROFINET	7KM9300-0AE02-0AA0	4.877,00	1
--------------	--------------------	----------	---

- SETRON PAC32x0 ve PAC4200 için Profinet haberleşme
- Switch ethernet profinet modülü 2xRJ45 socket



PAC PROFIBUS DP

#### SETRON PAC PROFIBUS DP Haberleşme Modülü

PAC PROFIBUS DP	7KM9300-0AB01-0AA0	2.528,00	1
-----------------	--------------------	----------	---

- SETRON PAC32x0 ve PAC4200 için Profibus DP haberleşme modülü
- Profibus DPV1 üzerinden cyclic ve acyclic data transferi
- 9 kutuplu SUB-D socket
- 9.6 Kbit/s -12 Mbit/s arasındaki tüm hızları destekler



PAC RS485

#### SETRON PAC RS485 Haberleşme Modülü

PAC RS485	7KM9300-0AM00-0AA0	1.905,00	1
-----------	--------------------	----------	---

- SETRON PAC32x0 ve PAC4200 için RS485 haberleşme modülü
- Modbus RTU ve ya SEAbus protokollerini destekler
- 4.8/ 9.6 / 19.2 ve 38.4 kBd haberleşme hızlarını destekler



DIO MODÜLÜ

#### SETRON PAC Ek DI/DO Modülü

DIO MODÜLÜ PAC 4I/2O	7KM9200-0AB00-0AA0	2.528,00	1
----------------------	--------------------	----------	---

- PAC 3220 ve PAC 4200 için 10 giriş ve 6 çıkışa kadar çıkabilir



Analog Modül

#### SETRON PAC Nötr Akım (In) ve Kaçak Akım (Idiff) Analog Modülü

PAC Analog Modül	7KM9200-0AD00-0AA0	2.870,00	1
------------------	--------------------	----------	---

- SETRON PAC32x0 ve PAC4200 ile uyumlu analog modül
- IEC61557-12 standartlarına uygun Nötr akım ölçümü
- x/1A veya x/5A akım trafosuyla kullanım
- 2 adet analog giriş (0/4-20mA): Sıcaklık, Basınç vb. ölçümü
- Analog girişlerden birisi ile Tip A veya Tip B akım trafosunun üzerinden kaçak akım ölçümü

# SENTRON ölçüm cihazları

## Powermanager enerji izleme yazılımı



SENTRON POWER MANAGER

Malzeme Cinsi	Sipariş No.	Birim Fiyatı TL	Min. Sipariş Adedi
---------------	-------------	-----------------	--------------------

### SENTRON Powermanager Enerji İzleme Yazılımı

Veri alma, kontrol etme, değerlendirme, görselleştirme ve arşivleme için kullanılır. Sentron PAC 5200/5100, PAC 4200, PAC 3200, PAC 3100 ölçüm cihazları, Sentron 3VA/WL/VL güç şalterleri ve diğer modbus üzerinden haberleşebilen bütün cihazlar ile kullanılabilir

#### Ürün Lisansları

Paket	Cihaz Sayısı	Sipariş No.	Min. Sipariş Adedi
Başlangıç Paketi	10 cihaz	3ZS2711-0CC30-0YAO	**
Standard	20 cihaz	3ZS2711-0CC30-0YDO*	**
Standard	50 cihaz	3ZS2712-0CC30-0YDO*	**
Advanced	100 cihaz	3ZS2713-0CC30-0YDO*	**
Maximum	200 cihaz	3ZS2714-0CC30-0YDO*	**
Opsiyon Paketi	5 Client	3ZS2710-3CC00-0YDO*	**
Expert Paket	-	3ZS2710-2CC20-0YHO*	**



SENTRON POWER MANAGER V4.0

### SENTRON Powermanager Enerji İzleme Yazılımı V4.0

Daha gelişmiş grafik arayüzü, güçlendirilmiş altyapısı, ilave güvenlik özellikleri ve kullanım kolaylıkları ile veri alma, kontrol etme, değerlendirme, görselleştirme ve arşivleme için kullanılır.

Sentron PAC1500, Sentron 3VL, P85x haricinde Sentron PAC 5200/5100, PAC 4200, PAC 3220, PAC 3200.. ölçüm cihazları, Sentron 3VA/WL güç şalterleri ve diğer modbus üzerinden haberleşebilen bütün cihazlar ile kullanılabilir.



#### Ürün Lisansları

Paket	Cihaz Sayısı	Sipariş No.	Min. Sipariş Adedi
Başlangıç Paketi	10 cihaz	7KN2710-2CE40-0YCO*	**
Standard	20 cihaz	7KN2711-1CE40-0YCO*	**
Standard	50 cihaz	7KN2711-2CE40-0YCO*	**
Advanced	100 cihaz	7KN2711-3CE40-0YCO*	**
Maximum	200 cihaz	7KN2711-4CE40-0YCO*	**
Opsiyon Paketi	2 Client	7KN2712-1CE40-0YCO*	**
Opsiyon Paketi	5 Client	7KN2712-2CE40-0YCO*	**
Grafik Editörü		7KN2712-0CE40-0YCO*	**
Yükseltme Paketi	v3.x → v4.x	7KN2713-2CE40-0YCO*	**

(\* ) Her proje için başlangıç paketi alınması gerekmektedir.

(\*\*) Sentron Power Manager lisanslama ve projelendirme fiyatları için lütfen satış birimlerimizle irtibata geçiniz.

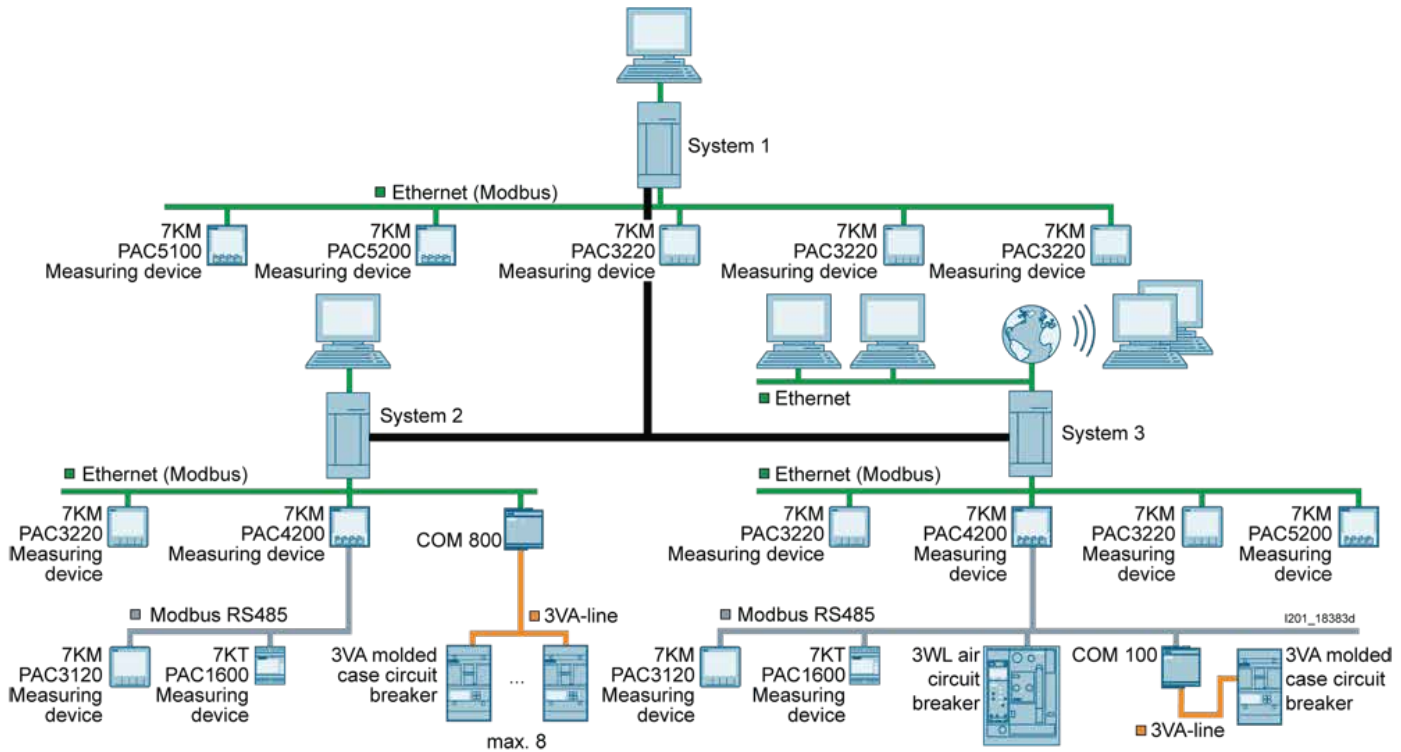



# SENTRON anahtarlama cihazları

## 3LD ana ve acil stop şalterleri



3LD2..-



3LD2 203-OTK51



3LD2 704-OTK53

### 3LD2 SENTRON SERİSİ ANA ŞALTER / ACİL STOP ŞALTERLERİ

Malzeme Cinsi	Ana Kontaklar	Iu A	P/ AC-23A (kW)	Sipariş No	Birim Fiyatı TL	Min. Sipariş Adedi
<b>Önden Tespitli</b> • Sarı-Kırmızı / Siyah • 0 pozisyonunda 3 asma kilit ile kilitlenebilir • Klemens koruma kapaklı • Koruma sınıfı önden IP65 • Ana şalter DINEN 60204-1 Ana/acil stop IEC 947-3 Makine direktifleri EN60204-1 uygundur.	3	16	7.5	3LD2003-OTK51 □	419,00	1
		25	9.5	3LD2103-OTK51 □	462,00	1
		32	11.5	3LD2203-OTK51 □	561,00	1
		63	22	3LD2504-OTK51 □	888,00	1
		100	37	3LD2704-OTK51 □	1.466,00	1
		125	45	3LD2804-OTK51 □	1.772,00	1
		160	75	3LD2305-OTK11 □	5.025,00	1
		250	132	3LD2405-OTK11 □	6.000,00	1
	3+N	16	7.5	3LD2003-1TL51 □	545,00	1

#### Tahrik kolu rengi

siyah  
sarı/kırmızı (acil-stop)

1  
3

25/32/63/100/125 A 3+N için satış birimlerimize danışınız.

### Dipten Tespitli, Kilitlemeli, Kapı Bağlantılı



3LD2 213-OTK53

<b>Özellikler</b> önden tespitli cihazlardaki gibidir.	3	16	7.5	3LD2013-OTK51 □	674,00	1
		25	9.5	3LD2113-OTK51 □	735,00	1
		32	11.5	3LD2213-OTK51 □	839,00	1
		63	22	3LD2514-OTK51 □	1.118,00	1
		100	37	3LD2714-OTK51 □	1.760,00	1
		125	45	3LD2814-OTK51 □	2.028,00	1
		160	75	3LD2318-OTK11 □	5.246,00	1
		250	132	3LD2418-OTK11 □	6.599,00	1
	3+N	16	7.5	3LD2013-1TL51 □	771,00	1

25/32/63/100/125 A 3+N için satış birimlerimize danışınız.

#### Tahrik kolu rengi

siyah  
sarı/kırmızı (acil-stop)

1  
3

### Kutulu Tipler



3LD2 164-OTB53

• N ve PE Klemensi • PG - Rekor girişli • 0 pozisyonunda 3 kilit ile kitleme • IP 65 Koruma	3	25	9.5	3LD2164-OTB51 □	683,00	10
		32	11.5	3LD2264-OTB51 □	827,00	10
		63	22	3LD2565-OTB51 □	1.358,00	10
		100	37	3LD2766-OTB51 □	3.072,00	10
		125	45	3LD2866-OTB51 □	5.540,00	10

#### Tahrik kolu rengi

siyah  
sarı/kırmızı (acil-stop)

1  
3



# SETRON anahtarlama cihazları

## 3LD ana ve acil stop şalterleri aksesuarları

### 3LD2 SETRON SERİSİ ANA ŞALTER / ACİL STOP ŞALTERLERİ AKSESUARLARI

Malzeme Cinsi	Şalter Tipi	Sipariş No	Birim Fiyatı TL	Min. Sipariş Adedi
---------------	-------------	------------	-----------------	--------------------

#### Önden Tespitli Şalter Aksesuarları

**Yardımcı Kontaklar :** (Geç kapar, erken açar/sağ-sol montaj)

1NO+1NC	3LD20/21/22/23/24/25/27/28	3LD9200-5B	219,00	1
---------	----------------------------	------------	--------	---

**Nötr veya PE Modülü :** (Geçiş klemensi)

3LD20	3LD9200-2B	161,00	1
-------	------------	--------	---

**Nötr Modülü :** (Erken kapar, geç açar/sağ-sol montaj)

3LD21/22	3LD9220-0B	182,00	1
3LD23/24	3LD9240-0B	1.098,00	1
3LD25	3LD9250-0BA	276,00	1
3LD27/28	3LD9280-0B	494,00	1



3LD9200-5B



3LD9200-2B 3LD9220-0B



3LD9200-5C



3LD9200-2C 3LD9220-0C

#### Dipten Tespitli Kilitlemeli Kapı Bağlantılı Şalter Aksesuarları

**Yardımcı Kontaklar :** (Geç kapar, erken açar/sağ-sol montaj)

1NO+1NC	3LD20/21/22/23/24/25/27/28	3LD9200-5C	219,00	1
---------	----------------------------	------------	--------	---

**Nötr veya PE Modülü :** (Geçiş klemensi)

3LD20	3LD9200-2C	171,00	1
-------	------------	--------	---

**Nötr Modülü :** (Erken kapar, geç açar/sağ-sol montaj)

3LD21/22	3LD9220-0C	182,00	1
3LD23/24	3LD9240-0C	1.097,00	1
3LD25	3LD9250-0CA	320,00	1
3LD27/28	3LD9280-0C	494,00	1

#### Önden/Dipten Tespitli, Kilitlemeli, Kapı Bağlantılı Şalter Aksesuarları

- Etiket (ing/alm)
- Boş Etiket
- Siyah Tahrik Mandalı
- Siyah Tahrik Mandalı
- Siyah Tahrik Mandalı
- Uzatma mili (600mm)
- Uzatma mili (600mm)

Main switch/ Hauptschalter	3LD9286-1A	47,00	10
	3LD9286-4A	47,00	10
3LD20/21/22	3LD9224-1B	188,00	1
3LD23/24	3LD9243-1B	944,00	1
3LD25/27/28	3LD9284-1B	264,00	1
3LD20/21/22/25/27/28	3LD9205-2C	242,00	5
3LD23/24	3LD9245-2C	389,00	5



3LD9243-1B 3LD9224-1B



3LD9205-2C

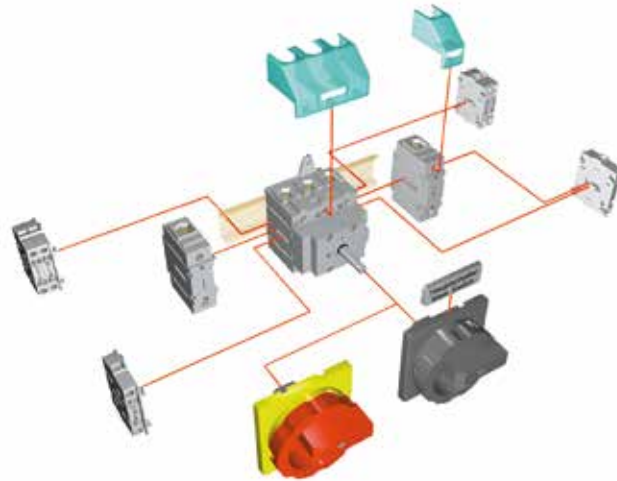

# SENTRON anahtarlama cihazları

## 3LD ana ve acil stop şalterleri

### 3LD3 SENTRON SERİSİ ANA ŞALTER / ACİL STOP ŞALTERLERİ 16 A'den 63 A'e kadar

Malzeme Cinsi	Ana Kontaklar	Iu A	P/ AC-23A (kW)	Sipariş No	Birim Fiyatı TL	Min. Sipariş Adedi
---------------	---------------	------	----------------	------------	-----------------	--------------------



3LD3054-OTK51



3LD3054-OTK53

#### Önden Tespitli

- Sarı-Kırmızı / Siyah
- Klemens koruma kapaklı
- Koruma sınıfı önden IP65
- Ön panel 66 x 66 mm
- 22.5 mm ile montaj kolaylığı

3	16	7.5	3LD3054-OTK51	□	345,00	1
	25	9.0	3LD3154-OTK51	□	393,00	1
	32	11.5	3LD3254-OTK51	□	458,00	1
	40	15	3LD3354-OTK51	□	701,00	1
	63	22	3LD3454-OTK51	□	749,00	1
3+N	16	7.5	3LD3054-OTL51	□	458,00	

25/32/63 A 3+N için satış birimlerimize danışınız.

#### Tahrik kolu rengi

siyah  
sarı/kırmızı (acil-stop)

1  
3



3LD3048-OTK53

#### Dipten Tespitli, Kilitlemeli, Kapı Bağlantılı

- Sarı-Kırmızı / Siyah
- Klemens koruma kapaklı
- Koruma sınıfı önden IP65
- Ön panel 66 x 66 mm
- 22.5 mm ile montaj kolaylığı

3	16	7.5	3LD3048-OTK51	□	585,00	1
	25	9.0	3LD3148-OTK51	□	647,00	1
	32	11.5	3LD3248-OTK51	□	704,00	1
	40	15	3LD3348-OTK51	□	861,00	1
	63	22	3LD3448-OTK51	□	993,00	1
3+N	16	7.5	3LD3048-OTL51	□	594,00	1

25/32/63 A 3+N için satış birimlerimize danışınız.

#### Tahrik kolu rengi

siyah  
sarı/kırmızı (acil-stop)

1  
3



3LD3030-OTK13

#### Panoya / Raya Monte Edilebilir

- Sarı-Kırmızı / Siyah
- Vidali montaj kolaylığı
- Koruma sınıfı önden IP40
- Klemens koruma kapaklı

3	16	7.5	3LD3030-OTK11	□	306,00	1
	25	9.0	3LD3130-OTK11	□	335,00	1
	32	11.5	3LD3230-OTK11	□	413,00	1
	40	15	3LD3330-OTK11	□	515,00	1
	63	22	3LD3430-OTK11	□	633,00	1
3+N	16	7.5	3LD3030-OTL11	□	395,00	1

25/32/63 A 3+N için satış birimlerimize danışınız.

#### Tahrik kolu rengi

siyah  
sarı/kırmızı (acil-stop)

1  
3

# SENTRON anahtarlama cihazları

## 3LD ana ve acil stop şalterleri

### 3LD3 SENTRON SERİSİ ANA ŞALTER / ACİL STOP ŞALTER AKSESUARLARI



3LD9340-2B  
3LD9340-2C



3LD9340-3B  
3LD9340-3C



3LD9340-6B  
3LD9340-6C

- Nötr Modülü, Geçiş Klemensi
- PE Modülü, Geçiş Klemensi
- Yardımcı Kontak, 1NO + 1NC

Malzeme Cinsi	Sipariş No	Birim Fiyatı TL	Min. Sipariş Adedi
	3LD9340-2 <input type="checkbox"/>	125,00	1
	3LD9340-3 <input type="checkbox"/>	125,00	1
	3LD9340-6 <input type="checkbox"/>	164,00	1

#### Bağlantı Yönü

Sol  
Sağ

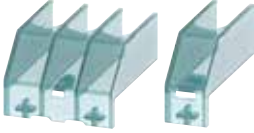

3LD9341-0A 3LD9341-2A

#### Terminal Koruma Kapakları

- 3 Kutuplu 3LD3 için
- 4. Kutup Elemanı için

3LD9341-0A	56,00	4
3LD9341-2A	14,00	4



3LD9344-3C

#### Dipten / Önden Tespitli Mandal Aksesuarları

- Siyah, 22.5 mm (3LD3.40 ve 3LD3.48 için)
- Sarı-Kırmızı, 22.5 mm (3LD3.40 ve 3LD3.48 için)
- Siyah, 22.5 mm (3LD3.50 için)
- Sarı-Kırmızı, 22.5 mm (3LD3.50 için)

3LD9344-2C	92,00	1
3LD9344-3C	92,00	1
3LD9344-4C	92,00	1
3LD9344-5C	92,00	1



3LD9344-3CA

- Sarı-Kırmızı, 66x66 mm (Mil ve Bağlantı Aparatı dahil)
- Siyah, 66x66 mm (Mil ve Bağlantı Aparatı dahil)

3LD9344-3CA	209,00	1
3LD9344-2CA	209,00	1

# SENTRON anahtarlama cihazları

## 3LFO paket şalterleri

Malzeme Cinsi	Sürekli Akım Ith (A)	Sipariş No	Birim Fiyatı TL	Min. Sipariş Adedi
---------------	----------------------	------------	-----------------	--------------------

### 3LFO.22 Serisi Paket Şalterler

#### 0-1 açma kapama



3LFO122-4AA00

Monofaze	1 x (0-1)	20	3LFO122-4AA00	176,00	1
		32	3LF0222-4AA00	267,00	1
İki fazlı	2 x (0-1)	20	3LF0122-4AB00	195,00	1
		32	3LF0222-4AB00	315,00	1
Trifaze	3 x (0-1)	20	3LF0122-4AC00	231,00	1
		32	3LF0222-4AC00	374,00	1
		40	3LF0322-5AC00	453,00	1
		63	3LF0422-5AC00	517,00	1
		115	3LF0522-5AC00	1.054,00	1
Dört fazlı	4 x (0-1)	20	3LF0122-4AD00	259,00	1

Not : 160 A'lık paket şalterleri için satış birimlerimize danışınız.

#### Kutup deęiřtiriciler (0-pozisyonlu)



3LFO122-4BB00

Monofaze	1 x (1-0-2)	20	3LF0122-4BB00	195,00	1
		32	3LF0222-4BB00	315,00	1
İki fazlı	2 x (1-0-2)	20	3LF0122-4BD00	259,00	1
		32	3LF0222-4BD00	433,00	1
Trifaze	3 x (1-0-2)	20	3LF0122-4BF00	322,00	1
		32	3LF0222-4BF00	589,00	1
		40	3LF0322-4BF00	669,00	1
		63	3LF0422-4BF00	830,00	1
		115	3LF0522-4BF00	1.797,00	1
Dört fazlı	4 x (1-0-2)	20	3LF0122-4BH00	422,00	1

Not : 160 A'lık paket şalterleri için satış birimlerimize danışınız.

#### Ölçü komutatörleri



3LFO122-2PF00

Voltmetre Komutatörü (0-LL)	20	3LF0122-2PD00	267,00	1
4 Pozisyonlu Voltmetre Komutatörü (0-LN)	20	3LF0122-2PC00	276,00	1
7 Pozisyonlu Voltmetre Komutatörü (LL-0-LN)	20	3LF0122-2PF00	305,00	1
6 Pozisyonlu Voltmetre Komutatörü, sıfırsız (LL-LN)	20	3LF0122-2PF10	405,00	1
4 Pozisyonlu Ampermetre Komutatörü (0-1-2-3)	20	3LF0122-5RF00	350,00	1

#### Motor özel şalterleri

Trifaze Enversör Şalt. Sağ-Sol (1-0-2)	20	3LF0122-4SE00	322,00	1
	32	3LF0222-4SE00	541,00	1
Çift Devir (D-YY) Şalteri (0-1-2)	20	3LF0122-4TH00	405,00	1
Yıldız Üçgen Şalteri (0-Y-Δ)	32	3LF0222-4UH00	737,00	1
	40	3LF0322-4UH00	873,00	1
	63	3LF0422-4UH00	1.012,00	1
	115	3LF0522-4UH00	3.120,00	1

Not : 160 A'lık paket şalterleri için satış birimlerimize danışınız.

# SENTRON anahtarlama cihazları

## 3LFO paket şalterleri



3LFO122-4EB00

### Isıtıcı ve Aydınlatma Grup Şalterler

Malzeme Cinsi	Sürekli Akım Ith (A)	Sipariş No	Birim Fiyatı TL	Min. Sipariş Adedi
Monofaze, 2 Grup (0-1-2)	20	3LFO122-4EB00	214,00	1
Monofaze, 3 Grup (0-1-2-3)	32	3LFO222-3EC00	326,00	1

### Yaylı Şalterler

Kontaktör Start-Stop Şalt (Start → ← Stop)	20	3LFO122-6HB00	214,00	1
Monofaze, Kutup değiştirici (1 → 0 ← 2)	20	3LFO122-6HB10	250,00	1



3LFO122-4DB00

### Kademeli Paket Şalterler

#### Monofaze / Sıfırlı

2 Kademeli, (0-2)	20	3LFO122-4DB00	214,00	1
	32	3LFO222-4DB00	306,00	1
3 Kademeli, (0-3)	20	3LFO122-4DC00	250,00	1
	32	3LFO222-4DC00	433,00	1
4 Kademeli, (0-4)	20	3LFO122-2DD00	267,00	1
	32	3LFO222-2DD00	472,00	1



3LFO122-4JC00

### Kademeli Paket Şalterler

#### Monofaze / Sıfırsız

3 Kademeli, (1-3)	20	3LFO122-4JC00	259,00	1
	32	3LFO222-4JC00	424,00	1
4 Kademeli, (1-4)	20	3LFO122-4JD00	267,00	1
	32	3LFO222-4JD00	433,00	1

\* Diğer kademeli paket şalterler ve özel tipler için satış birimlerimizle temasa geçiniz.



3LFO922-4KE03

### Paket Şalter Kutuları

82x82x65 mm	3LFO922-4KE01	194,00	1
100x100x75 mm	3LFO922-4KE02	259,00	1
105x160x110 mm	3LFO922-4KE03	357,00	1

IP 65, Halojen içermeyen malzeme  
UL94HB yanmazlık, -40 C / +60 C, RoHS uyumlu

# SIRIUS ACT buton ve sinyal ürünleri

## Sirius ACT 22 mm plastik buton ve sinyal ürünleri

Malzeme Cinsi	Sipariş No	Birim Fiyatı TL	Min. Sipariş Adedi
---------------	------------	-----------------	--------------------

### SIRIUS ACT BUTONLAR, 22mm, PLASTİK, IP69K

#### Komple Yay Dönümlü Butonlar



3SU1100-0AB30-1BA0



3SU1102-0AB40-1BA0



3SU1106-0AB20-1CA0



3SU1000-3BB42-0AK0



3SU1100-1HA20-1CH0



3SU1001-1HB20-0AA0



3SU1000-1HF20-0AA0

Siyah	1NO	3SU1100-0AB10-1BA0	173,00	1
Siyah	1NC	3SU1100-0AB10-1CA0	173,00	1
Kırmızı	1NC	3SU1100-0AB20-1CA0	173,00	1
Sarı	1NO	3SU1100-0AB30-1BA0	173,00	1
Yeşil	1NO	3SU1100-0AB40-1BA0	173,00	1
Yeşil	NO+NC	3SU1100-0AB40-1FA0	218,00	1
Mavi	1NO	3SU1100-0AB50-1BA0	173,00	1
Beyaz	1NO	3SU1100-0AB60-1BA0	173,00	1
Renksiz	1NO	3SU1100-0AB70-1BA0	173,00	1

#### Komple Işıklı Yay Dönümlü LED'li Butonlar

Kırmızı	24 AC/DC 1NC	3SU1102-0AB20-1CA0	324,00	1
Sarı	24 AC/DC 1NO	3SU1102-0AB30-1BA0	324,00	1
Yeşil	24 AC/DC 1NO	3SU1102-0AB40-1BA0	324,00	1
Mavi	24 AC/DC 1NO	3SU1102-0AB50-1BA0	324,00	1
Beyaz	24 AC/DC 1NO	3SU1102-0AB60-1BA0	324,00	1
Renksiz	24 AC/DC 1NO	3SU1102-0AB70-1BA0	324,00	1
Kırmızı	230 AC 1NC	3SU1106-0AB20-1CA0	414,00	1
Sarı	230 AC 1NO	3SU1106-0AB30-1BA0	414,00	1
Yeşil	230 AC 1NO	3SU1106-0AB40-1BA0	414,00	1
Mavi	230 AC 1NO	3SU1106-0AB50-1BA0	414,00	1
Beyaz	230 AC 1NO	3SU1106-0AB60-1BA0	414,00	1
Renksiz	230 AC 1NO	3SU1106-0AB70-1BA0	414,00	1

#### İkiz Butonlar\*

Kırmızı - yeşil çıkık kafalı	3SU1000-3BB42-0AA0	165,00	1
0-1 yazılı kırmızı - yeşil çıkık kafalı	3SU1000-3BB42-0AK0	180,00	1
Yukarı - aşağı ok simgeli kırmızı - yeşil**	3SU1001-3AB42-0AN0	180,00	1
0-1 yazılı kırmızı-yeşil	3SU1000-3AB42-0AK0	170,00	1

\*Tutucu, kontak ve LED modülü içermez ayrıca sipariş edilmelidir.

\*\* Işıklandırılabilir.

#### Komple Acil Stop Mantar Butonlar Ø 40mm

Çek-Kur 1NC "NOT-HALT" plakalı	3SU1100-1HA20-1CH0	425,00	1
Çevir-Kur 1NC sarı plakalı	3SU1100-1HB20-1CF0	459,00	1
Çevir-Kur 1NC "EMERGENCY STOP" plakalı	3SU1100-1HB20-1CG0	459,00	1
Çek-Kur 1NC	3SU1100-1BA20-1CA0	405,00	1

#### Acil Stop Mantar Butonlar\*

Çevir-kur Ø40 mm	3SU1000-1HB20-0AA0	282,00	1
Çevir-kur Ø60 mm	3SU1000-1JB20-0AA0	314,00	1
Çevir-kur, ışıklı Ø30 mm	3SU1001-1GB20-0AA0	309,00	1
Çevir-kur, ışıklı Ø40 mm	3SU1001-1HB20-0AA0	329,00	1
Çevir-kur, ışıklı Ø60 mm	3SU1001-1JB20-0AA0	351,00	1
Kilitli Ø40 mm	3SU1000-1HF20-0AA0	575,00	1

\*Tutucu, kontak ve LED modülü içermez ayrıca sipariş edilmelidir.

Not: Tutucu, kontak ve LED modülleri aksesuarlar sayfasından (Sayfa:126) seçilebilir.



# SIRIUS ACT buton ve sinyal ürünleri

## Sirius ACT 22 mm plastik buton ve sinyal ürünleri

Malzeme Cinsi	Sipariş No	Birim Fiyatı TL	Min. Sipariş Adedi
---------------	------------	-----------------	--------------------

### SIRIUS ACT MANDAL BUTONLAR ve SİNYAL LAMBALARI, 22mm, PLASTİK, IP69K

#### Komple Mandal Butonlar



3SU1100-2BF60-1BA0

0-1 pozisyonlu ışıklandırılabilir kalıcı mandal buton 1NO  
0-1 pozisyonlu ışıklandırılabilir kalıcı mandal buton 1NO/1NC  
1-0-2 pozisyonlu ışıklandırılabilir yay dönüşlü mandal buton 1NO, 1NO  
1-0-2 pozisyonlu ışıklandırılabilir kalıcı mandal buton 1NO, 1NO

3SU1100-2BF60-1BA0	267,00	1
3SU1100-2BF60-1MA0	339,00	1
3SU1100-2BM60-1NA0	336,00	1
3SU1100-2BL60-1NA0	336,00	1



3SU1100-4BF11-1BA0

#### Komple Kilitli Mandal Butonlar\*

RONIS 0-1 pozisyonlu kilitli mandal buton 1NO  
RONIS 1-0-2 pozisyonlu kilitli mandal buton 1NO, 1NO

3SU1100-4BF11-1BA0	495,00	1
3SU1100-4BL11-1NA0	615,00	1

\*Tüm pozisyonlarda anahtar çıkartılabilir.



3SU1000-4WS10-0AA0

#### Elektronik Mod Seçim Anahtarı

4 pozisyonlu elektronik mod seçim anahtarı

3SU1000-4WS10-0AA0	792,00	1
--------------------	--------	---



3SU1900-0FW30-0AA0

#### Elektronik Mod Seçim Anahtarı Aksesuarları

Mod 1 yeşil anahtar  
Mod 2 sarı anahtar  
Mod 3 kırmızı anahtar  
Mod 4 mavi anahtar  
Elektronik mod seçim anahtarı için elektronik modül

3SU1900-0FV40-0AA0	286,00	1
3SU1900-0FW30-0AA0	286,00	1
3SU1900-0FX20-0AA0	286,00	1
3SU1900-0FY50-0AA0	286,00	1
3SU1400-1GC10-1AA0	2.447,00	1



3SU1400-1GC10-1AA0

#### Komple LED'li Sinyal Lambaları



3SU1102-0AA30-1AA0

Kırmızı 24 AC/DC  
Sarı 24 AC/DC  
Yeşil 24 AC/DC  
Mavi 24 AC/DC  
Beyaz 24 AC/DC  
Renssiz 24 AC/DC

3SU1102-6AA20-1AA0	209,00	1
3SU1102-6AA30-1AA0	209,00	1
3SU1102-6AA40-1AA0	209,00	1
3SU1102-6AA50-1AA0	209,00	1
3SU1102-6AA60-1AA0	209,00	1
3SU1102-6AA70-1AA0	209,00	1



3SU1106-0AA50-1AA0

Kehribar 230 AC  
Kırmızı 230 AC  
Sarı 230 AC  
Yeşil 230 AC  
Mavi 230 AC  
Beyaz 230 AC  
Renssiz 230 AC

3SU1106-6AA00-1AA0	293,00	1
3SU1106-6AA20-1AA0	293,00	1
3SU1106-6AA30-1AA0	293,00	1
3SU1106-6AA40-1AA0	293,00	1
3SU1106-6AA50-1AA0	293,00	1
3SU1106-6AA60-1AA0	293,00	1
3SU1106-6AA70-1AA0	293,00	1

Not: Tutucu, kontak ve LED modülleri aksesuarlar sayfasından (Sayfa:126) seçilebilir.

# SIRIUS ACT buton ve sinyal ürünleri

## Sirius ACT 22 mm parlak metal buton ve sinyal ürünleri

Malzeme Cinsi	Sipariş No	Birim Fiyatı TL	Min. Sipariş Adedi
---------------	------------	-----------------	--------------------

### SIRIUS ACT BUTONLAR, 22 mm, PARLAK METAL, IP69K

#### Komple Yay Dönüşlü Butonlar



3SU1150-0AB10-1CA0

Siyah	1NO	3SU1150-0AB10-1BA0	210,00	1
Siyah	1NC	3SU1150-0AB10-1CA0	210,00	1
Kırmızı	1NC	3SU1150-0AB20-1CA0	210,00	1
Sarı	1NO	3SU1150-0AB30-1BA0	210,00	1
Yeşil	1NO	3SU1150-0AB40-1BA0	210,00	1
Yeşil	NO+NC	3SU1150-0AB40-1FA0	260,00	1
Mavi	1NO	3SU1150-0AB50-1BA0	210,00	1
Beyaz	1NO	3SU1150-0AB60-1BA0	210,00	1
Renksiz	1NO	3SU1150-0AB70-1BA0	210,00	1



3SU1152-0AB40-1BA0

#### Komple Işıklı Yay Dönüşlü LED'li Butonlar

Kehribar	24 AC/DC 1NO	3SU1152-0AB00-1BA0	359,00	1
Kırmızı	24 AC/DC 1NC	3SU1152-0AB20-1CA0	359,00	1
Sarı	24 AC/DC 1NO	3SU1152-0AB30-1BA0	359,00	1
Yeşil	24 AC/DC 1NO	3SU1152-0AB40-1BA0	359,00	1
Mavi	24 AC/DC 1NO	3SU1152-0AB50-1BA0	359,00	1
Beyaz	24 AC/DC 1NO	3SU1152-0AB60-1BA0	359,00	1
Renksiz	24 AC/DC 1NO	3SU1152-0AB70-1BA0	359,00	1



3SU1156-0AB50-1BA0

Kehribar	230 AC 1NO	3SU1156-0AB00-1BA0	447,00	1
Kırmızı	230 AC 1NC	3SU1156-0AB20-1CA0	447,00	1
Sarı	230 AC 1NO	3SU1156-0AB30-1BA0	447,00	1
Yeşil	230 AC 1NO	3SU1156-0AB40-1BA0	447,00	1
Mavi	230 AC 1NO	3SU1156-0AB50-1BA0	447,00	1
Beyaz	230 AC 1NO	3SU1156-0AB60-1BA0	447,00	1
Renksiz	230 AC 1NO	3SU1156-0AB70-1BA0	447,00	1



3SU1050-3BB42-0AK0

#### İkiz Butonlar\*

Kırmızı - yeşil çıkık kafalı	3SU1050-3BB42-0AA0	204,00	1
0-1 yazılı kırmızı - yeşil çıkık kafalı	3SU1050-3BB42-0AK0	216,00	1
Yukarı - aşağı ok simgeli kırmızı - yeşil**	3SU1051-3AB42-0AN0	242,00	1
0-1 yazılı kırmızı-yeşil	3SU1050-3AB42-0AK0	209,00	1

\*Tutucu, kontak ve LED modülü içermez ayrıca sipariş edilmelidir.

\*\* Işıklandırılabilir.



3SU1150-1HA20-1CH0

#### Acil Stop Mantar Butonlar Ø40mm

Çek-Kur 1NC "NOT-HALT" plakalı	3SU1150-1HA20-1CH0	489,00	1
Çevir-Kur 1NC "NOT-HALT" plakalı	3SU1150-1HB20-1CH0	489,00	1
Çevir-Kur 1NC "EMERGENCY STOP" plakalı	3SU1150-1HB20-1CG0	489,00	1
Çek-Kur 1NC	3SU1150-1BA20-1CA0	453,00	1



3SU1050-1HF20-0AA0

#### Acil Stop Mantar Butonlar\*

Çevir-Kur Ø 40 mm	3SU1050-1HB20-0AA0	299,00	1
Çevir-Kur Ø 60 mm	3SU1050-1JB20-0AA0	341,00	1
Çevir-Kur, Işıklı Ø 30 mm	3SU1051-1GB20-0AA0	350,00	1
Çevir-Kur, Işıklı Ø40 mm	3SU1051-1HB20-0AA0	350,00	1
Çevir-Kur, Işıklı Ø 60 mm	3SU1051-1JB20-0AA0	387,00	1
Kilitli Ø 40 mm	3SU1050-1HF20-0AA0	626,00	1

\*Tutucu, kontak ve LED modülü içermez ayrıca sipariş edilmelidir.



3SU1051-1HB20-0AA0

Not: Tutucu, kontak ve LED modülleri aksesuarlar sayfasından (Sayfa:126) seçilebilir.

# SIRIUS ACT buton ve sinyal ürünleri

## Sirius ACT 22 mm parlak metal buton ve sinyal ürünleri

Malzeme Cinsi	Sipariş No	Birim Fiyatı TL	Min. Sipariş Adedi
---------------	------------	-----------------	--------------------

### SIRIUS ACT MANDAL BUTONLAR ve SİNYAL LAMBALARI, 22mm, PARLAK METAL, IP69K



3SU1150-2BF60-1BA0

#### Komple Mandal Butonlar

0-1 pozisyonlu ışıklandırılabilir kalıcı mandal buton 1NO	3SU1150-2BF60-1BA0	335,00	1
0-1 pozisyonlu ışıklandırılabilir kalıcı mandal buton 1NO/1NC	3SU1150-2BF60-1MA0	398,00	1
1-0-2 pozisyonlu ışıklandırılabilir yay dönüşlü mandal buton 1NO, 1NO	3SU1150-2BM60-1NA0	450,00	1
1-0-2 pozisyonlu ışıklandırılabilir kalıcı mandal buton 1NO, 1NO	3SU1150-2BL60-1NA0	450,00	1



3SU1150-4BF11-1BA0

#### Komple Kilitli Mandal Butonlar\*

RONIS 0-1 pozisyonlu kilitli mandal buton 1NO	3SU1150-4BF11-1BA0	590,00	1
---	--------------------	--------	---

\*Tüm pozisyonlarda anahtar çıkartılabilir.

#### Kilitli Mandal Butonlar

RONIS 0-1 pozisyonlu kilitli yay dönüşlü mandal buton kafası	3SU1050-4BC01-0AA0	383,00	1
RONIS 1-0-2 pozisyonlu kilitli yay dönüşlü mandal buton kafası	3SU1050-4BM01-0AA0	428,00	1



3SU1030-4WS10-0AA0

#### Elektronik Mod Seçim Anahtar

4 pozisyonlu elektronik mod seçim anahtarı	3SU1030-4WS10-0AA0	1.130,00	1
--	--------------------	----------	---



3SU1900-0FW30-0AA0

#### Elektronik Mod Seçim Anahtarı Aksesuarları

Mod 1 yeşil anahtar	3SU1900-0FV40-0AA0	286,00	1
Mod 2 sarı anahtar	3SU1900-0FW30-0AA0	286,00	1
Mod 3 kırmızı anahtar	3SU1900-0FX20-0AA0	286,00	1
Mod 4 mavi anahtar	3SU1900-0FY50-0AA0	286,00	1
Elektronik mod seçim anahtarı için elektronik modül	3SU1400-1GC10-1AA0	2.447,00	1

3SU1400-1GC10-1AA0

#### Komple Sinyal LED'li Lambaları

Kehribar	24 AC/DC	3SU1152-6AA00-1AA0	240,00	1
Kırmızı	24 AC/DC	3SU1152-6AA20-1AA0	240,00	1
Sarı	24 AC/DC	3SU1152-6AA30-1AA0	240,00	1
Yeşil	24 AC/DC	3SU1152-6AA40-1AA0	240,00	1
Mavi	24 AC/DC	3SU1152-6AA50-1AA0	240,00	1
Beyaz	24 AC/DC	3SU1152-6AA60-1AA0	240,00	1
Renksiz	24 AC/DC	3SU1152-6AA70-1AA0	240,00	1
Kırmızı	230 AC	3SU1156-6AA20-1AA0	323,00	1
Sarı	230 AC	3SU1156-6AA30-1AA0	323,00	1
Yeşil	230 AC	3SU1156-6AA40-1AA0	323,00	1
Mavi	230 AC	3SU1156-6AA50-1AA0	323,00	1
Beyaz	230 AC	3SU1156-6AA60-1AA0	323,00	1
Renksiz	230 AC	3SU1156-6AA70-1AA0	323,00	1



3SU1102-0AA30-1AA0



3SU1156-6AA60-1AA0

Not: Tutucu, kontak ve LED modülleri aksesuarlar sayfasından (Sayfa:126) seçilebilir.

# SIRIUS ACT buton ve sinyal ürünleri

## Sirius ACT 30 mm mat metal buton ve sinyal ürünleri

Malzeme Cinsi	Sipariş No	Birim Fiyatı TL	Min. Sipariş Adedi
---------------	------------	-----------------	--------------------

### SIRIUS ACT BUTONLAR ve SİNYAL LAMBALARI, 30 mm, MAT METAL, YASSI TİP, IP69K

#### Yay Dönüştü Butonlar\*



3SU1060-0JB30-0AA0

Siyah	3SU1060-0JB10-0AA0	336,00	1
Kırmızı	3SU1060-0JB20-0AA0	336,00	1
Sarı	3SU1060-0JB30-0AA0	336,00	1
Yeşil	3SU1060-0JB40-0AA0	336,00	1
Mavi	3SU1060-0JB50-0AA0	336,00	1
Beyaz	3SU1060-0JB60-0AA0	336,00	1

#### Işıkli Yay Dönüştü Butonlar\*



3SU1061-0JB70-0AA0

Kırmızı	3SU1061-0JB20-0AA0	384,00	1
Sarı	3SU1061-0JB30-0AA0	384,00	1
Yeşil	3SU1061-0JB40-0AA0	384,00	1
Mavi	3SU1061-0JB50-0AA0	384,00	1

#### Mandal Butonlar\*



3SU1062-2DF60-0AA0

0-1 pozisyonlu ışıklandırılabilir kalıcı mandal buton kırmızı	3SU1062-2DF20-0AA0	423,00	1
0-1 pozisyonlu ışıklandırılabilir kalıcı mandal buton yeşil	3SU1062-2DF40-0AA0	423,00	1
0-1 pozisyonlu ışıklandırılabilir kalıcı mandal buton beyaz	3SU1062-2DF60-0AA0	423,00	1
1-0-2 pozisyonlu ışıklandırılabilir yay dönüştü mandal buton kırmızı	3SU1062-2DM20-0AA0	423,00	1
1-0-2 pozisyonlu ışıklandırılabilir yay dönüştü mandal buton yeşil	3SU1062-2DM40-0AA0	423,00	1
1-0-2 pozisyonlu ışıklandırılabilir yay dönüştü mandal buton beyaz	3SU1062-2DM60-0AA0	423,00	1
1-0-2 pozisyonlu ışıklandırılabilir kalıcı mandal buton kırmızı	3SU1062-2DL20-0AA0	423,00	1
1-0-2 pozisyonlu ışıklandırılabilir kalıcı mandal buton yeşil	3SU1062-2DL40-0AA0	423,00	1
1-0-2 pozisyonlu ışıklandırılabilir kalıcı mandal buton beyaz	3SU1062-2DL60-0AA0	423,00	1

#### Kilitli Mandal Butonlar\*\*



3SU1060-4LF11-0AA0

RONIS 0-1 pozisyonlu kilitli kalıcı mandal buton	3SU1060-4LF11-0AA0	804,00	1
RONIS 1-0-2 pozisyonlu kilitli kalıcı mandal buton	3SU1060-4LL11-0AA0	842,00	1

\*\*Tüm pozisyonlarda anahtar çıkartılabilir.

#### Sinyal Lambaları\*



3SU1061-0JD70-0AA0

Kırmızı	3SU1061-0JD20-0AA0	384,00	1
Sarı	3SU1061-0JD30-0AA0	384,00	1
Yeşil	3SU1061-0JD40-0AA0	384,00	1
Mavi	3SU1061-0JD50-0AA0	384,00	1
Renksiz	3SU1061-0JD70-0AA0	384,00	1

\*Tutucu, kontak ve LED modülü içermez ayrıca sipariş edilmelidir.

Not: Tutucu, kontak ve LED modülleri aksesuarlar sayfasından (Sayfa:126) seçilebilir.

# SIRIUS ACT buton ve sinyal ürünleri

## Sirius ACT aksesuarlar

Malzeme Cinsi	Sipariş No	Birim Fiyatı TL	Min. Sipariş Adedi
---------------	------------	-----------------	--------------------

### SIRIUS ACT BUTONLAR 22mm, IP69K



3SU1100-7AC10-1NA0

#### Joystick Kontrol

Mekanik kilitlemesiz, 2 yönlü, yatay, plastik 2NO  
Mekanik kilitlemesiz, 2 yönlü, dikey, plastik 2NO  
Mekanik kilitlemesiz, 4 yönlü, plastik 4NO

3SU1100-7AC10-1NA0	906,00	1
3SU1100-7AD10-1NA0	906,00	1
3SU1100-7AF10-1QA0	1.253,00	1



3SU1200-2PQ10-1AA0

#### Potansiyometre

1 k ohm plastik potansiyometre  
4.7 k ohm plastik potansiyometre  
10 k ohm plastik potansiyometre

3SU1200-2PQ10-1AA0	908,00	1
3SU1200-2PR10-1AA0	908,00	1
3SU1200-2PS10-1AA0	908,00	1

### SIRIUS ACT AKSESUARLAR



3SU1900-0AM10-0AA0

#### Etiket Tutucular

Etiket tutucu 12.5-17.5 mm tek tarafı yuvarlak  
Etiket tutucu 17.5-27 mm tek tarafı yuvarlak  
Etiket tutucu 17.5-27 mm  
Joystick 2 yönlü etiket tutucu  
Joystick 4 yönlü etiket tutucu

3SU1900-0AG10-0AA0	30,00	10
3SU1900-0AP10-0AA0	42,00	10
3SU1900-0AH10-0AA0	42,00	10
3SU1900-0AL10-0AA0	137,00	10
3SU1900-0AM10-0AA0	150,00	10

#### Silikon Koruyucular

22 mm buton silikon koruyucu  
İkiz buton silikon koruyucu

3SU1900-0DB70-0AA0	78,00	10
3SU1900-0DG70-0AA0	89,00	10

#### Kör Tapa

Plastik kör tapa  
Metal kör tapa

3SU1900-0FA10-0AA0	78,00	5
3SU1950-0FA80-0AA0	92,00	5



3SU1900-0BG16-ORT0

#### Koruma Kapağı

22 mm butonlar için basmaya karşı koruma kapağı

3SU1950-0DV80-0AA0	651,00	1
--------------------	--------	---

#### Potansiyometre Aksesuar

Potansiyometre için 0-9 yazılı etiket

3SU1900-0BG16-ORT0	81,00	10
--------------------	-------	----

# SIRIUS ACT buton ve sinyal ürünleri

## Sirius ACT aksesuarlar

Malzeme Cinsi	Sipariş No	Birim Fiyatı TL	Min. Sipariş Adedi
---------------	------------	-----------------	--------------------

### SIRIUS ACT AKSESUARLAR



3SU1550-0AA10-0AA0



3SU1400-1AA10-1BA0



3SU1401-1BB30-1AA0



3SU1401-2BB60-1AA0



3SU1400-2AA10-1BA0



3SU1950-0DX30-0AA0

#### Tutucular

Plastik, kontak bloğu olmayan tutucu	3SU1500-0AA10-0AA0	42,00	5
Metal, kontak bloğu olmayan tutucu	3SU1550-0AA10-0AA0	63,00	5
Plastik, 4 kontak bloğu takılabilir geniş tutucu	3SU1500-0BA10-0AA0	57,00	5
Metal, 4 kontak bloğu takılabilir geniş tutucu	3SU1550-0BA10-0AA0	83,00	5

#### Kontakt Blokları

1 NO, kontak bloğu	3SU1400-1AA10-1BA0	71,00	5
1 NC, kontak bloğu	3SU1400-1AA10-1CA0	71,00	5
1 NO+1 NC Kontakt bloğu	3SU1400-1AA10-1FA0	140,00	5
1 NC, emniyetli kontak bloğu (montaj izlemeli)	3SU1400-1AA10-1HA0	176,00	5

#### LED Modüller

24 V AC/DC kehribar rengi LED modül	3SU1401-1BB00-1AA0	116,00	5
24 V AC/DC kırmızı renkli LED modül	3SU1401-1BB20-1AA0	116,00	5
24 V AC/DC sarı renkli LED modül	3SU1401-1BB30-1AA0	116,00	5
24 V AC/DC yeşil renkli LED modül	3SU1401-1BB40-1AA0	116,00	5
24 V AC/DC mavi renkli LED modül	3SU1401-1BB50-1AA0	116,00	5
24 V AC/DC beyaz renkli LED modül	3SU1401-1BB60-1AA0	116,00	5
230 V AC kehribar rengi LED modül	3SU1401-1BF00-1AA0	188,00	5
230 V AC kırmızı renkli LED modül	3SU1401-1BF20-1AA0	188,00	5
230 V AC sarı renkli LED modül	3SU1401-1BF30-1AA0	188,00	5
230 V AC yeşil renkli LED modül	3SU1401-1BF40-1AA0	188,00	5
230 V AC mavi renkli LED modül	3SU1401-1BF50-1AA0	188,00	5
230 V AC beyaz renkli LED modül	3SU1401-1BF60-1AA0	188,00	5

#### Buton kutusuna uygun LED modülleri

24 V AC/DC kehribar rengi LED modül	3SU1401-2BB00-1AA0	120,00	5
24 V AC/DC kırmızı renkli LED modül	3SU1401-2BB20-1AA0	120,00	5
24 V AC/DC sarı renkli LED modül	3SU1401-2BB30-1AA0	120,00	5
24 V AC/DC yeşil renkli LED modül	3SU1401-2BB40-1AA0	120,00	5
24 V AC/DC mavi renkli LED modül	3SU1401-2BB50-1AA0	120,00	5
24 V AC/DC beyaz renkli LED modül	3SU1401-2BB60-1AA0	120,00	5
230 V AC kehribar rengi LED modül	3SU1401-2BF00-1AA0	215,00	5
230 V AC kırmızı renkli LED modül	3SU1401-2BF20-1AA0	215,00	5
230 V AC sarı renkli LED modül	3SU1401-2BF30-1AA0	215,00	5
230 V AC yeşil renkli LED modül	3SU1401-2BF40-1AA0	215,00	5
230 V AC mavi renkli LED modül	3SU1401-2BF50-1AA0	215,00	5
230 V AC beyaz renkli LED modül	3SU1401-2BF60-1AA0	215,00	5

#### Buton kutusuna uygun yardımcı kontak blokları

1NO kontak bloğu	3SU1400-2AA10-1BA0	90,00	5
1NC kontak bloğu	3SU1400-2AA10-1CA0	90,00	5

#### Acil Durdurma Buton Aksesuarları

Plastik koruma halkası, yarım	3SU1900-0DY30-0AA0	188,00	1
5 asma kilit asılabilir koruma halkası	3SU1950-0DX30-0AA0	1.089,00	1
Plastik koruma halkası, tam	3SU1900-0EA30-0AA0	233,00	1
Sarı taban plakası "EMERGENCY STOP"	3SU1900-0BC31-0DA0	117,00	1
Sarı plastik taban plakası	3SU1900-0BB31-0AA0	123,00	1



# SIRIUS ACT buton ve sinyal ürünleri

## Sirius ACT kutulu buton setleri



3SU1851-0NA00-2AA2



3SU1851-0NB00-2AC2



3SU1853-0AB00-2AB1



3SU1801-0AB00-2AB1



3SU1853-0AA00-0AB1



3SU1802-0AA00-0AB1

Malzeme Cinsi	Sipariş No	Birim Fiyatı TL	Min. Sipariş Adedi
---------------	------------	-----------------	--------------------

### SIRIUS ACT KUTU VE KUTULU BUTON SETLERİ

#### Kutulu Acil Durdurma Buton Setleri

Çevir-Kur, plastik gövde,1NC kontak, korumasız	3SU1801-0NA00-2AA2	716,00	1
Çevir-Kur, plastik gövde,1NC kontak, korumalı	3SU1801-0NA00-2AC2	911,00	1
Çevir-Kur, plastik gövde, 2NC kontak, korumalı	3SU1801-0NB00-2AC2	1.002,00	1
Çevir-Kur, metal gövde,1NC kontak, korumasız	3SU1851-0NA00-2AA2	1.185,00	1
Çevir-Kur, metal gövde,1NC kontak, korumalı	3SU1851-0NA00-2AC2	1.749,00	1

#### Kutulu Buton Setleri

Plastik etanj kutusu 1 yeşil buton 1NO kontak	3SU1801-0AB00-2AB1	444,00	1
Plastik etanj kutusu 1 kırmızı buton 1NC kontak	3SU1801-0AC00-2AB1	444,00	1
Plastik etanj kutusu 1 siyah buton 1NC kontak	3SU1801-0AE00-2AB1	444,00	1
Plastik etanj kutusu 1 yeşil 1 kırmızı buton 1NC - 1NO kontak	3SU1802-0AB00-2AB1	689,00	1
Plastik etanj kutusu 1 yeşil 1 kırmızı buton 1 sinyal lambası (renksiz) 1NO - 1NC kontak	3SU1803-0AB00-2AB1	888,00	1
Metal etanj kutusu 1 yeşil buton 1NO kontak	3SU1851-0AB00-2AB1	801,00	1
Metal etanj kutusu 1 kırmızı buton 1NC kontak	3SU1851-0AC00-2AB1	801,00	1
Metal etanj kutusu 1 yeşil 1 kırmızı buton 1NO-1NC kontak	3SU1852-0AB00-2AB1	1.176,00	1
Metal etanj kutusu 1 yeşil 1 kırmızı buton 1 sinyal lambası (renksiz) 1NO-1NC kontak	3SU1853-0AB00-2AB1	1.601,00	1

#### Boş Buton Kutuları

Plastik 1 delikli boş kutu	3SU1801-0AA00-0AB1	323,00	1
Plastik 2 delikli boş kutu	3SU1802-0AA00-0AB1	350,00	1
Plastik 3 delikli boş kutu	3SU1803-0AA00-0AB1	374,00	1
Plastik 4 delikli boş kutu	3SU1804-0AA00-0AB1	455,00	1
Plastik 6 delikli boş kutu	3SU1806-0AA00-0AB1	729,00	1
Metal 1 delikli boş kutu	3SU1851-0AA00-0AB1	564,00	1
Metal 2 delikli boş kutu	3SU1852-0AA00-0AB1	666,00	1
Metal 3 delikli boş kutu	3SU1853-0AA00-0AB1	866,00	1
Metal 4 delikli boş kutu	3SU1854-0AA00-0AB1	1.121,00	1
Metal 6 delikli boş kutu	3SU1856-0AA00-0AB1	1.469,00	1
Acil durdurma plastik 1 delikli boş kutu	3SU1801-0AA00-0AA2	231,00	1
Acil durdurma metal 1 delikli boş kutu	3SU1851-0AA00-0AA2	594,00	1

NOT: Kutuya uygun ek kontak bloklarını 3SU1 aksesuarlar sayfasından (Sayfa:126) seçebilirsiniz.

# SIRIUS ACT buton ve sinyal ürünleri

## Sirius ACT 22 mm plastik buton ve sinyal ürünleri

Malzeme Cinsi	Sipariş No	Birim Fiyatı TL	Min. Sipariş Adedi
---------------	------------	-----------------	--------------------

### SIRIUS ACT BUTON KAFALARI, 22mm, PLASTİK, IP69K

#### Yay Dönümlü Buton Kafaları



3SU1000-0AA20-0AA0

Siyah	3SU1000-0AB10-0AA0	71,00	1
Kırmızı	3SU1000-0AB20-0AA0	71,00	1
Sarı	3SU1000-0AB30-0AA0	71,00	1
Yeşil	3SU1000-0AB40-0AA0	71,00	1
Mavi	3SU1000-0AB50-0AA0	71,00	1
Beyaz	3SU1000-0AB60-0AA0	71,00	1
Renksiz	3SU1000-0AB70-0AA0	71,00	1



3SU1001-0AA40-0AA0

#### Işıklandırılabilir Yay Dönümlü Buton Kafaları

Siyah	3SU1001-0AB10-0AA0	98,00	1
Kırmızı	3SU1001-0AB20-0AA0	98,00	1
Sarı	3SU1001-0AB30-0AA0	98,00	1
Yeşil	3SU1001-0AB40-0AA0	98,00	1
Mavi	3SU1001-0AB50-0AA0	98,00	1
Beyaz	3SU1001-0AB60-0AA0	98,00	1
Renksiz	3SU1001-0AB70-0AA0	98,00	1



3SU1002-2BF60-0AA0

#### Mandal Buton Kafaları

0-1 pozisyonlu ışıklandırılabilir kalıcı mandal buton	3SU1002-2BF60-0AA0	144,00	1
1-0-2 pozisyonlu ışıklandırılabilir kalıcı mandal buton	3SU1002-2BL60-0AA0	144,00	1
1-0-2 pozisyonlu ışıklandırılabilir yay dönümlü mandal buton	3SU1002-2BM60-0AA0	144,00	1



3SU1000-4BL11-0AA0

#### Kilitli Mandal Buton Kafaları

RONIS 0-1 pozisyonlu kilitli mandal buton	3SU1000-4BF11-0AA0	350,00	1
RONIS 1-0-2 pozisyonlu kilitli mandal buton	3SU1000-4BL11-0AA0	381,00	1

\*Tüm pozisyonlarda anahtar çıkartılabilir.



3SU1001-6AA30-0AA0

#### Sinyal Lambası Kafaları

Kırmızı	3SU1001-6AA20-0AA0	57,00	5
Sarı	3SU1001-6AA30-0AA0	57,00	5
Yeşil	3SU1001-6AA40-0AA0	57,00	5
Mavi	3SU1001-6AA50-0AA0	57,00	5
Beyaz	3SU1001-6AA60-0AA0	57,00	5
Renksiz	3SU1001-6AA70-0AA0	57,00	5



3SU1000-3FB11-0AA0

#### 4'lü Buton Kafaları

Plastik 4 konumlu buton kafası	3SU1000-3FB11-0AA0	621,00	1
Plastik 4 konumlu buton kafası (Ok işaretli)	3SU1000-3FB11-0AU0	621,00	1

# SIRIUS ACT buton ve sinyal ürünleri

## Sirius ACT 22 mm parlak metal buton ve sinyal ürünleri

Malzeme Cinsi	Sipariş No	Birim Fiyatı TL	Min. Sipariş Adedi
---------------	------------	-----------------	--------------------

### SIRIUS ACT BUTON KAFALARI, 22mm, METAL, IP69K



3SU1050-0AA10-0AA0

#### Yay Dönüslü Buton Kafaları

Siyah	3SU1050-0AB10-0AA0	90,00	1
Kırmızı	3SU1050-0AB20-0AA0	90,00	1
Sarı	3SU1050-0AB30-0AA0	90,00	1
Yeşil	3SU1050-0AB40-0AA0	90,00	1
Mavi	3SU1050-0AB50-0AA0	90,00	1
Beyaz	3SU1050-0AB60-0AA0	90,00	1
Renksiz	3SU1050-0AB70-0AA0	90,00	1



3SU1051-0AA50-0AA0

#### Işıklandırılabilir Yay Dönüslü Buton Kafaları

Siyah	3SU1051-0AB20-0AA0	108,00	1
Kırmızı	3SU1051-0AB30-0AA0	108,00	1
Sarı	3SU1051-0AB40-0AA0	108,00	1
Yeşil	3SU1051-0AB50-0AA0	108,00	1
Mavi	3SU1051-0AB60-0AA0	108,00	1
Beyaz	3SU1051-0AB70-0AA0	108,00	1
Renksiz			

#### Mandal Buton Kafaları

0-1 pozisyonlu ışıklandırılabilir kalıcı mandal buton	3SU1052-2BF60-0AA0	162,00	1
1-0-2 pozisyonlu ışıklandırılabilir yay dönüslü mandal buton	3SU1052-2BL60-0AA0	162,00	1
1-0-2 pozisyonlu ışıklandırılabilir yay dönüslü mandal buton	3SU1052-2BM60-0AA0	162,00	1



3SU1050-4BL11-0AA0

#### Kilitli Mandal Buton Kafaları

RONIS 0-1 pozisyonlu kilitli mandal buton	3SU1050-4BF11-0AA0	383,00	1
RONIS 1-0-2 pozisyonlu kilitli mandal buton	3SU1050-4BL11-0AA0	405,00	1

\*Tüm pozisyonlarda anahtar çıkartılabilir.



3SU1051-6AA30-0AA0

#### Sinyal Lambası Kafaları

Kırmızı	3SU1051-6AA20-0AA0	66,00	5
Sarı	3SU1051-6AA30-0AA0	66,00	5
Yeşil	3SU1051-6AA40-0AA0	66,00	5
Mavi	3SU1051-6AA50-0AA0	66,00	5
Beyaz	3SU1051-6AA60-0AA0	66,00	5
Renksiz	3SU1051-6AA70-0AA0	66,00	5

# SIRIUS ACT buton ve sinyal ürünleri

Sirius ACT profinet haberleşmeli buton ve sinyal ürünleri

Malzeme Cinsi	Sipariş No	Birim Fiyatı TL	Min. Sipariş Adedi
---------------	------------	-----------------	--------------------

## SIRIUS ACT PROFİNET HABERLEŞMELİ BUTON ve SİNYAL ÜRÜNLERİ



3SU1400-1LK10-1AA1



3SU1401-1MC20-1CA1

### Sirius ACT Profinet Ana Modülleri

Sirius ACT Profinet Ana Modül	3SU1400-1LK10-1AA1	3.305,00	1
Sirius ACT Safety Özellikli Profinet Ana Modül	3SU1400-1LL10-1BA1	5.264,00	1
Sirius ACT Profinet Ana Modül 4DI/1DQ	3SU1400-1LK10-1BA1	4.293,00	1

### Sirius ACT Kontaktlı Terminal Modülleri

LED Özelliği Olmayan Kontaktlı Terminal Modülü	3SU1400-1MA10-1BA1	486,00	1
Kırmızı LED'li Kontaktlı Terminal Modülü	3SU1401-1MC20-1CA1	521,00	1
Sarı LED'li Kontaktlı Terminal Modülü	3SU1401-1MC30-1CA1	521,00	1
Yeşil LED'li Kontaktlı Terminal Modülü	3SU1401-1MC40-1CA1	521,00	1
Mavi LED'li Kontaktlı Terminal Modülü	3SU1401-1MC50-1CA1	521,00	1
Beyaz LED'li Kontaktlı Terminal Modülü	3SU1401-1MC60-1CA1	521,00	1
Kehribar LED'li Kontaktlı Terminal Modülü	3SU1401-1MC00-1CA1	521,00	1



# SIRIUS ACT buton ve sinyal ürünleri

Sirius ACT profinet haberleşmeli buton ve sinyal ürünleri

Malzeme Cinsi	Sipariş No	Birim Fiyatı TL	Min. Sipariş Adedi
---------------	------------	-----------------	--------------------

## SIRIUS ACT PROFİNET HABERLEŞMELİ BUTON ve SİNYAL ÜRÜNLERİ

### Sirius ACT LED'li Terminal Modülleri



3SU1401-3BA20-5AA0

Kırmızı LED'li Terminal Modülü	3SU1401-1ME20-1DA1	488,00	1
Sarı LED'li Terminal Modülü	3SU1401-1ME30-1DA1	488,00	1
Yeşil LED'li Terminal Modülü	3SU1401-1ME40-1DA1	488,00	1
Mavi LED'li Terminal Modülü	3SU1401-1ME50-1DA1	488,00	1
Beyaz LED'li Terminal Modülü	3SU1401-1ME60-1DA1	488,00	1
Kehribar LED'li Terminal Modülü	3SU1401-1ME00-1DA1	488,00	1

### Sirius ACT LED Modülleri



3SU1401-1ME60-1DA1

Kırmızı LED Modülü	3SU1401-3BA20-5AA0	240,00	1
Sarı LED Modülü	3SU1401-3BA30-5AA0	240,00	1
Yeşil LED Modülü	3SU1401-3BA40-5AA0	240,00	1
Mavi LED Modülü	3SU1401-3BA50-5AA0	240,00	1
Beyaz LED Modülü	3SU1401-3BA60-5AA0	240,00	1
Kehribar LED Modülü	3SU1401-3BA00-5AA0	240,00	1

### Sirius ACT Profinet Kabloları



3SU1900-0KQ80-0AA0

5 metre Flat Kablo	3SU1900-0KQ80-0AA0	141,00	1
10 metre Flat Kablo	3SU1900-0KP80-0AA0	270,00	1

### Sirius ACT Profinet Hafıza Modülü

Hafıza Modülü	3RK3931-0AA00	533,00	1
---------------	---------------	--------	---



Yeni

# 3SB6 buton ve sinyal lambaları

IP65 koruma sınıfına sahip, ekonomik ürün portföyü.

[siemens.com.tr](http://siemens.com.tr)

**SIEMENS**



# 3SB6 buton ve sinyal ürünleri

## 3SB6 22 mm plastik buton ve sinyal ürünleri

Malzeme Cinsi	Sipariş No	Birim Fiyatı TL	Min. Sipariş Adedi
---------------	------------	-----------------	--------------------

### 3SB6 butonlar, 22 mm, plastik, IP65

#### Komple Yay Dönüşlü Butonlar



3SB6110-0AB30-1BA0

Siyah	1NO	3SB6110-0AB10-1BA0	123,00	10
Siyah	1NC	3SB6110-0AB10-1CA0	123,00	10
Kırmızı	1NC	3SB6110-0AB20-1CA0	123,00	10
Sarı	1NO	3SB6110-0AB30-1BA0	123,00	10
Yeşil	1NO	3SB6110-0AB40-1BA0	123,00	10
Mavi	1NO	3SB6110-0AB50-1BA0	123,00	10
Beyaz	1NO	3SB6110-0AB60-1BA0	123,00	10

#### Komple Işıklı Yay Dönüşlü LED'li Butonlar



3SB6113-0DB50-1BA0

Kırmızı	24 AC/DC 1NC	3SB6113-0DB20-1CA0	209,00	10
Sarı	24 AC/DC 1NO	3SB6113-0DB30-1BA0	209,00	10
Yeşil	24 AC/DC 1NO	3SB6113-0DB40-1BA0	209,00	10
Mavi	24 AC/DC 1NO	3SB6113-0DB50-1BA0	209,00	10
Beyaz	24 AC/DC 1NO	3SB6113-0DB60-1BA0	209,00	10

Kırmızı	110 V AC/DC 1NC	3SB6115-0DB20-1CA0	270,00	10
Sarı	110 V AC/DC 1NO	3SB6115-0DB30-1BA0	270,00	10
Yeşil	110 V AC/DC 1NO	3SB6115-0DB40-1BA0	270,00	10
Mavi	110 V AC/DC 1NO	3SB6115-0DB50-1BA0	270,00	10
Beyaz	110 V AC/DC 1NO	3SB6115-0DB60-1BA0	270,00	10

Sarı	230 AC 1NC	3SB6116-0DB20-1CA0	270,00	10
Sarı	230 AC 1NO	3SB6116-0DB30-1BA0	270,00	10
Yeşil	230 AC 1NO	3SB6116-0DB40-1BA0	270,00	10
Mavi	230 AC 1NO	3SB6116-0DB50-1BA0	270,00	10
Beyaz	230 AC 1NO	3SB6116-0DB60-1BA0	270,00	10

#### Komple İkiz Butonlar



3SB6110-3AA24-1MK0

Kırmızı - yeşil ikiz buton 1NO/NC	3SB6110-3AA24-1MK0	312,00	10
-----------------------------------	--------------------	--------	----

#### Komple Acil Stop Mantar Butonlar Ø 40mm



3SB6110-1HB20-1CA0

Çevir-Kur 1NC Acil stop	3SB6110-1HB20-1CA0	236,00	10
Çek-Kur 1NC Acil stop	3SB6110-1HA20-1CA0	236,00	10
Anahtarlı 1NC Acil stop	3SB6110-1HD20-1CA0	408,00	10

#### Komple Mandal Butonlar Kalıcı 0-1



3SB6110-2AA10-1BA0

0/1 Pozisyonlu kalıcı mandal buton 1NO	3SB6110-2AA10-1BA0	165,00	10
1/0/2 Pozisyonlu kalıcı mandal buton 1NO,1NO	3SB6110-2AL10-1NA0	209,00	10

#### Komple Kilitli Mandal Butonlar Kalıcı 0-1\*

0/1 Pozisyonlu kalıcı kilitli mandal buton 1NO	3SB6110-4AA11-1BA0	312,00	10
1/0/2 Pozisyonlu kalıcı kilitli mandal buton 1NO,1NO	3SB6110-4AL11-1NA0	408,00	10

\*Tüm pozisyonlarda anatar çıkartılabilir.

# 3SB6 buton ve sinyal ürünleri

## 3SB6 22 mm metal buton ve sinyal ürünleri

Malzeme Cinsi	Sipariş No	Birim Fiyatı TL	Min. Sipariş Adedi
---------------	------------	-----------------	--------------------

### 3SB6 butonlar, 22 mm, metal, IP65

#### Komple Yay Dönüslü Butonlar



3SB6160-0AB30-1BA0

Siyah	1NO	3SB6160-0AB10-1BA0	140,00	10
Siyah	1NC	3SB6160-0AB10-1CA0	140,00	10
Kırmızı	1NC	3SB6160-0AB20-1CA0	140,00	10
Sarı	1NO	3SB6160-0AB30-1BA0	140,00	10
Yeşil	1NO	3SB6160-0AB40-1BA0	140,00	10
Mavi	1NO	3SB6160-0AB50-1BA0	140,00	10
Beyaz	1NO	3SB6160-0AB60-1BA0	140,00	10

#### Komple Işıklı Yay Dönüslü LED'li Butonlar



3SB6163-0DB50-1BA0

Kırmızı	24 AC/DC 1NC	3SB6163-0DB20-1CA0	227,00	10
Sarı	24 AC/DC 1NO	3SB6163-0DB30-1BA0	227,00	10
Yeşil	24 AC/DC 1NO	3SB6163-0DB40-1BA0	227,00	10
Mavi	24 AC/DC 1NO	3SB6163-0DB50-1BA0	227,00	10
Beyaz	24 AC/DC 1NO	3SB6163-0DB60-1BA0	227,00	10

Kırmızı	110 V AC/DC 1NC	3SB6165-0DB20-1CA0	305,00	10
Sarı	110 V AC/DC 1NO	3SB6165-0DB30-1BA0	305,00	10
Yeşil	110 V AC/DC 1NO	3SB6165-0DB40-1BA0	305,00	10
Mavi	110 V AC/DC 1NO	3SB6165-0DB50-1BA0	305,00	10
Beyaz	110 V AC/DC 1NO	3SB6165-0DB60-1BA0	305,00	10

Kırmızı	230 AC 1NC	3SB6166-0DB20-1CA0	305,00	10
Sarı	230 AC 1NO	3SB6166-0DB30-1BA0	305,00	10
Yeşil	230 AC 1NO	3SB6166-0DB40-1BA0	305,00	10
Mavi	230 AC 1NO	3SB6166-0DB50-1BA0	305,00	10
Beyaz	230 AC 1NO	3SB6166-0DB60-1BA0	305,00	10

#### Komple İkiz Butonlar



3SB6160-3AA24-1MK0

Kırmızı - yeşil ikiz buton 1NO/1NC	3SB6160-3AA24-1MK0	347,00	10
------------------------------------	--------------------	--------	----

#### Komple Acil Stop Mantar Butonlar Ø 40mm



3SB6110-1HD20-1CA0

Çevir-Kur 1NC Acil stop	3SB6160-1HA20-1CA0	278,00	10
Çek-Kur 1NC Acil stop	3SB6160-1HB20-1CA0	278,00	10
Anahtarlı 1NC Acil stop	3SB6160-1HD20-1CA0	452,00	10

#### Komple Mandal Butonlar Kalıcı 0-1

0/1 Pozisyonlu kalıcı mandal buton 1NO	3SB6160-2AA10-1BA0	201,00	10
1/0/2 Pozisyonlu kalıcı mandal buton 1NO,1NO	3SB6160-2AL10-1NA0	227,00	10

#### Komple Kilitli Mandal Butonlar Kalıcı 0-1\*



3SB6160-4AL11-1NA0

0/1 Pozisyonlu kalıcı kilitli mandal buton 1NO	3SB6160-4AA11-1BA0	347,00	10
1/0/2 Pozisyonlu kalıcı kilitli mandal buton 1NO,1NO	3SB6160-4AL11-1NA0	452,00	10

\*Tüm pozisyonlarda anahtar çıkartılabilir.

# 3SB6 buton ve sinyal ürünleri

## 3SB6 22 mm monoblok buton ve sinyal ürünleri

Malzeme Cinsi	Sipariş No	Birim Fiyatı TL	Min. Sipariş Adedi
---------------	------------	-----------------	--------------------

### 3SB6 butonlar, 22 mm, monoblok, IP65

#### Komple Yay Dönümlü Butonlar



3SB6210-0AB40-1BA0

Siyah	1NO	3SB6210-0AB10-1BA0	96,00	10
Siyah	1NC	3SB6210-0AB10-1CA0	96,00	10
Kırmızı	1NC	3SB6210-0AB20-1CA0	96,00	10
Sarı	1NO	3SB6210-0AB30-1BA0	96,00	10
Yeşil	1NO	3SB6210-0AB40-1BA0	96,00	10
Mavi	1NO	3SB6210-0AB50-1BA0	96,00	10
Beyaz	1NO	3SB6210-0AB60-1BA0	96,00	10

#### Monoblok Sinyal Lambaları



3SB6213-6AA20-1AA0

Kırmızı	24 AC/DC	3SB6213-6AA20-1AA0	105,00	10
Sarı	24 AC/DC	3SB6213-6AA30-1AA0	105,00	10
Yeşil	24 AC/DC	3SB6213-6AA40-1AA0	105,00	10
Mavi	24 AC/DC	3SB6213-6AA50-1AA0	105,00	10
Beyaz	24 AC/DC	3SB6213-6AA60-1AA0	105,00	10

Kırmızı	110 V AC/DC	3SB6215-6AA20-1AA0	149,00	10
Sarı	110 V AC/DC	3SB6215-6AA30-1AA0	149,00	10
Yeşil	110 V AC/DC	3SB6215-6AA40-1AA0	149,00	10
Mavi	110 V AC/DC	3SB6215-6AA50-1AA0	149,00	10
Beyaz	110 V AC/DC	3SB6215-6AA60-1AA0	149,00	10

Kırmızı	230 AC	3SB6216-6AA20-1AA0	149,00	10
Sarı	230 AC	3SB6216-6AA30-1AA0	149,00	10
Yeşil	230 AC	3SB6216-6AA40-1AA0	149,00	10
Mavi	230 AC	3SB6216-6AA50-1AA0	149,00	10
Beyaz	230 AC	3SB6216-6AA60-1AA0	149,00	10

#### Kontakt Bloğu



3SB6400-1AA10-1BA0

1NO Kontakt		3SB6400-1AA10-1BA0	54,00	10
1NC Kontakt		3SB6400-1AA10-1CA0	54,00	10

#### Led Bloklar

Kırmızı	24 AC/DC	3SB6403-1BA20-1AA0	80,00	10
Sarı	24 AC/DC	3SB6403-1BA30-1AA0	80,00	10
Yeşil	24 AC/DC	3SB6403-1BA40-1AA0	80,00	10
Mavi	24 AC/DC	3SB6403-1BA50-1AA0	80,00	10
Beyaz	24 AC/DC	3SB6403-1BA60-1AA0	80,00	10

Kırmızı	110 V AC/DC	3SB6405-1BA20-1AA0	131,00	10
Sarı	110 V AC/DC	3SB6405-1BA30-1AA0	131,00	10
Yeşil	110 V AC/DC	3SB6405-1BA40-1AA0	131,00	10
Mavi	110 V AC/DC	3SB6405-1BA50-1AA0	131,00	10
Beyaz	110 V AC/DC	3SB6405-1BA60-1AA0	131,00	10

Kırmızı	230 AC	3SB6406-1BA20-1AA0	131,00	10
Sarı	230 AC	3SB6406-1BA30-1AA0	131,00	10
Yeşil	230 AC	3SB6406-1BA40-1AA0	131,00	10
Mavi	230 AC	3SB6406-1BA50-1AA0	131,00	10
Beyaz	230 AC	3SB6406-1BA60-1AA0	131,00	10

# 3SB2 serisi buton ve sinyal ürünleri

## 3SB6 16 mm plastik buton ve sinyal ürünleri

Malzeme Cinsi	Anma Akımı (A)	Sipariş No	Birim Fiyatı TL	Min. Sipariş Adedi
---------------	----------------	------------	-----------------	--------------------

### 3SB2 Plastik Seri Ø 16 mm - Program



3SB2203-0AC01

#### Komple Start-Stop Butonları

Siyah Buton	1NC	10	3SB2203-0AB01	296,00	1
Siyah Buton	1NO	10	3SB2202-0AB01	296,00	1
Kırmızı Buton	1NC	10	3SB2203-0AC01	296,00	1
Yeşil Buton	1NO	10	3SB2202-0AE01	296,00	1



3SB2226-0AD01

#### Komple Işıklı Butonlar Duy ve 24V Ampul Dahil

Kırmızı Buton	1NC	10	3SB2227-0AC01	449,00	1
Sarı Buton	1NO	10	3SB2226-0AD01	449,00	1
Yeşil Buton	1NO	10	3SB2226-0AE01	449,00	1

#### Komple Mandal Butonlar Kalıcı 0-1

Siyah Buton	1NO	10	3SB2202-2AB01	476,00	1
-------------	-----	----	---------------	--------	---

#### Komple Mandal Butonlar Kalıcı 1-0-2

Siyah	1NO+1NO	10	3SB2210-2DB01	525,00	1
-------	---------	----	---------------	--------	---

#### Komple Mandal Butonlar Yaylı 1-0-2

Siyah	1NO+1NO	10	3SB2210-2EB01	525,00	1
-------	---------	----	---------------	--------	---



3SB2224-6BE06

#### Mantar Buton

Kırmızı kalıcı 1NC		10	3SB2203-1AC01	441,00	1
Sarı "NOT -AUS" taban plakası ile					

#### Komple Sinyal Lambaları Duy ve 24 V Ampul Dahil

Kırmızı			3SB2224-6BC06	246,00	1
Sarı			3SB2224-6BD06	246,00	1
Yeşil			3SB2224-6BE06	246,00	1
Beyaz			3SB2224-6BG06	246,00	1



3SB2404-0B

#### Aksesuarlar

Kontakt Bloğu	1NO		3SB2404-0B	93,00	1
Kontakt Bloğu	1NC		3SB2404-0C	93,00	1
Sinyal lambası duyu	24V Ampul Dahil		3SB2304-2H	99,00	1
Etiket Tutucu			3SB2902-0AB	26,00	1

# SIRIUS ACT buton ve sinyal ürünleri

## Çift el konsollar ve ayak pedalları



3SU1853-3NB00-1AA1



3SU1950-0HN10-0AA0

Malzeme Cinsi	Sipariş No	Birim Fiyatı TL	Min. Sipariş Adedi
---------------	------------	-----------------	--------------------

### SIRIUS 3SU1 Çift El Konsolları ve Aksesuarı

Çift-El konsol, Plastik (Butonlar dahil)	3SU1803-3NB00-1AE1	4.440,00	1
Çift-El konsol, Metal (Butonlar dahil)	3SU1853-3NB00-1AA1	8.310,00	1
Çift-El konsol - Metal (Butonlar dahil, ek buton montajı için hazır 4xdelik)	3SU1853-3NB00-1AD1	8.721,00	1
Çift-El konsol ayağı	3SU1950-0HN10-0AA0	11.981,00	1



3SE2 903-1AA20



3SE2 932-1AB20



3SE2 932-1AA20



3SE2 924-3AA20

### SIRIUS 3SE2 Ayak Pedalları

Korumasız, Tekli Ayak Pedalı (1NO + 1NC)	3SE2902-0AB20	1.518,00	1
Korumasız, Tekli Ayak Pedalı (2NO + 2NC)	3SE2903-1AB20	1.580,00	1
Metal Korumalı, Tekli Ayak Pedalı (1NO + 1NC)	3SE2902-0AA20	2.231,00	1
Metal Korumalı, Tekli Ayak Pedalı (2NO + 2NC)	3SE2903-1AA20	2.331,00	1
Korumasız, İkili Ayak Pedalı (1NO + 1NC)	3SE2932-0AB20	2.505,00	1
Korumasız, İkili Ayak Pedalı (2NO + 2NC)	3SE2932-1AB20	2.681,00	1
Metal Korumalı, İkili Ayak Pedalı (2NO + 2NC)	3SE2932-1AA20	3.807,00	1
Metal Korumalı, Tekli, 13850'ye Uygun Ayak Pedalı( 2NO+2NC)	3SE2924-3AA20	3.857,00	1

# SIRIUS emniyet röleleri

## 3SK1 emniyet röleleri



3SK1111-1AB30



3SK1121-1AB40



3SK1211-1BB40



3SK1220-1AB40



3ZY1212-1BA00



3ZY1212-2DA00

Açıklama	Besleme Gerilimi	Ayarlanabilir Zaman Gecikmesi (sn)	Reset Start	Çıkış		Sipariş No	Birim Fiyatı TL
				Emniyetli	Standart		

### SIRIUS 3SK1 Standart Emniyet Röleleri YENİ

#### Acil Durdurma, Mekanik Emniyet Şalteri, Manyetik Emniyet Şalteri, Işık Perdesi veya Alan Tarayıcı İzleme

Cat 4/Sil 3/Pl e	24V AC/DC	-	O / D	3NO	1NC	3SK1111-2AB30	2.612,00
Cat 4/Sil 3/Pl e	24V DC	-	O / D	2TR	1TR	3SK1112-2BB40	2.076,00

#### Acil Durdurma, Mekanik Emniyet Şalteri veya Manyetik Emniyet Şalteri İzleme

Cat 4/Sil 3/Pl e	110-240V AC/DC	-	O / D	3NO	1NC	3SK1111-2AW20	2.784,00
------------------	----------------	---	-------	-----	-----	---------------	----------

### SIRIUS 3SK1 Advanced Emniyet Röleleri YENİ

#### Çift-El, Acil Durdurma, Mekanik Emniyet Şalteri, Manyetik Emniyet Şalteri, Işık Perdesi veya Alan Tarayıcı İzleme

Cat 4/Sil 3/Pl e	24V DC	-	O / D	3NO	1NC	3SK1121-2AB40	3.539,00
Cat 4/Sil 3/Pl e	24V DC	-	O / D	3TR	1TR	3SK1122-2AB40	2.490,00
Cat 4/Sil 3/Pl e	24V DC	-	O / D	1TR	-	3SK1120-2AB40	2.123,00
Cat 4/Sil 3/Pl e	24V DC	0,05..3	O / D	2NO-2NO(t)	-	3SK1121-2CB41	4.442,00
Cat 4/Sil 3/Pl e	24V DC	0,5..30	O / D	2NO-2NO(t)	-	3SK1121-2CB42	4.442,00
Cat 4/Sil 3/Pl e	24V DC	5..300	O / D	2NO-2NO(t)	-	3SK1121-2CB44	4.442,00
Cat 4/Sil 3/Pl e	24V DC	0,05..3	O / D	2TR-2TR(t)	-	3SK1122-2CB41	2.660,00
Cat 4/Sil 3/Pl e	24V DC	0,5..30	O / D	2TR-2TR(t)	-	3SK1122-2CB42	2.660,00
Cat 4/Sil 3/Pl e	24V DC	5..300	O / D	2TR-2TR(t)	-	3SK1122-2CB44	2.660,00

### SIRIUS 3SK1 Çıkış Genişletme Modülleri YENİ

Cat 4/Sil 3/Pl e	24V DC	-	-	4NO	1NC	3SK1211-2BB40	2.415,00
Cat 4/Sil 3/Pl e	110-240V AC/DC	-	-	4NO	1NC	3SK1211-2BW20	2.415,00

### SIRIUS 3SK1 Giriş Genişletme Modülü YENİ

2 x 1 Kanal ya da 1 x 2 Kanal İzleme	-	-	-	-	-	3SK1220-2AB40	2.003,00
--------------------------------------	---	---	---	---	---	---------------	----------

### SIRIUS 3SK1 Opsiyonel Aksesuarlar YENİ

Güç kaynağı	-	-	-	-	-	3SK1230-2AW20	1.661,00
Cihaz konnektörü, type 1, 17,5 mm	-	-	-	-	-	3ZY1212-1BA00	255,00
Cihaz konnektörü, type 1, 22,5 mm	-	-	-	-	-	3ZY1212-2BA00	255,00
Cihaz sonlandırma konnektörü, type 1, 22,5 mm	-	-	-	-	-	3ZY1212-2DA00	278,00

NOT: O/D Otomatik veya denetlenen Reset-Start'ı ifade eder.

NOT: Ürün detaylı kullanım kılavuzunu [support.industry.siemens.com](http://support.industry.siemens.com) sitesinde arama kısmına 67585885 yazarak indirebilirsiniz.

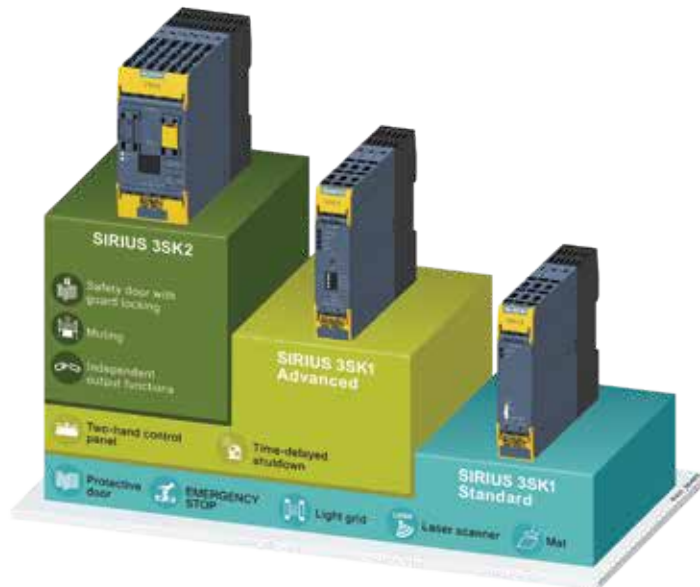



# SIRIUS emniyet röleleri

## 3SK1 emniyet röleleri

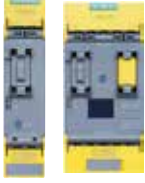

3SK2 Ana Modül



3SK2 Yazılım



Malzeme Cinsi	Sipariş No	Birim Fiyatı TL
<b>SIRIUS 3SK2 Parametrelendirilebilir Emniyet Röleleri</b>		
3SK2 Parametrelendirilebilir Emniyet Rölesi 22.5 mm 10 emniyetli giriş, 2 Emniyetli Çıkış, 1 Sinyal Çıkışı	3SK2112-2AA10	5.500,00
3SK2 Parametrelendirilebilir Emniyet Rölesi 45 mm 20 emniyetli giriş, 4 Emniyetli Çıkış, 2 Sinyal Çıkışı	3SK2122-2AA10	8.100,00
3SK2 PROFINET Haberleşme Modülü*	3SK2511-2FA10	4.980,00
0.025 m Yassı Bağlantı Kablosu (Profinet modülü bağlantısı için gereklidir)	3UF7930-0AA00-0	191,00
<b>SIRIUS 3SK2 Başlangıç Paketi, Yazılım ve Programlama Kablosu</b>		
SIRIUS 3SK2 Başlangıç Paketi (3SK2 Parametrelendirilebilir Emniyet Rölesi 22,5 mm ve USB Programlama Kablosu. İndirilebilir Safety ES V17 Basic Yazılımı)	3SK2941-2AA11	6.450,00
SIRIUS 3SK2 PROFINET Başlangıç Paketi (3SK2 Parametrelendirilebilir Emniyet Rölesi 45 mm, PROFINET haberleşme modülü, RJ45 kablo ve Safety ES V17 Professional Yazılımı)	3SK2942-2AA11	14.800,00
SIRIUS Safety ES V17 (TIA Portal) Professional Lisans (Yazılım DVD'si ve lisans anahtarı USB içerisinde)*	3ZS1326-2CC10-0YA5	5.910,00
SIRIUS Safety ES V17 (TIA Portal) Professional Lisans (Download edilebilir lisans anahtarı)*	3ZS1326-2CE10-0YB5	5.560,00
SIRIUS Safety ES V1.0 'dan V17'ye Güncelleme Lisansı*	3ZS1326-2CC10-0YE5	1.550,00
SIRIUS Safety ES Standart Lisans	3ZS1316-5CC10-0YA5	11.990,00
SIRIUS Safety ES Premium Lisans	3ZS1316-6CC10-0YA5	16.550,00
PC Bağlantı Kablosu USB	3UF7941-0AA00-0	2.030,00

\* SIRIUS Safety ES V17 yazılımını aşağıdaki linkten indirebilir ve basic versiyonu ücretsiz kullanabilirsiniz.

[https://support.industry.siemens.com/cs/document/109793090/siriussafety-es-v17-\(tia-portal\)?dti=0&lc=en-LY](https://support.industry.siemens.com/cs/document/109793090/siriussafety-es-v17-(tia-portal)?dti=0&lc=en-LY)

### SIRIUS 3SK2 Bağlantı Konnektörleri

22.5mm 3SK2 Parametrelendirilebilir Emniyet Rölesi Genişletme Konnektörü	3ZY1212-2GA00	235,00
45mm 3SK2 Parametrelendirilebilir Emniyet Rölesi Genişletme Konnektörü	3ZY1212-4GA01	310,00

#### Advanced Modül Genişletme Örneği

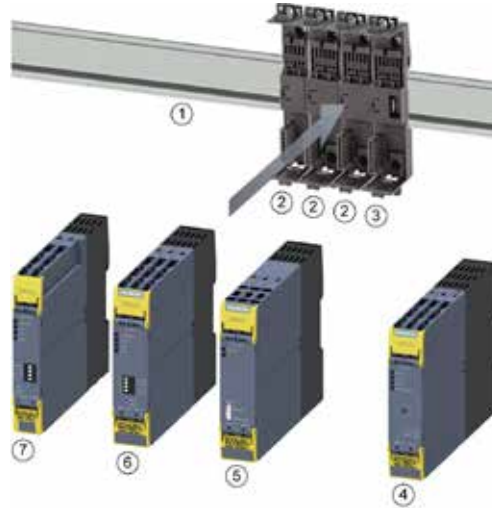

- ① Standart montaj rayı
- ② Cihaz konnektörü
- ③ Cihaz sonlandırma konnektörü
- ④ SIRIUS 3RM1 motor yolverici
- ⑤ SIRIUS 3SK1211 çıkış genişletme
- ⑥ SIRIUS 3SK112.- advanced emniyet rölesi
- ⑦ SIRIUS 3SK1220 giriş genişletme

NOT: 3TK28 serisi ürünlerden 3SK1 serisi ürünlere dönüşüm desteği için 444 0 747 numaralı çağrı merkezimizi arayabilirsiniz.



Aşağıdaki linkten indirebileceğiniz Sirius Safety Integrated Application Manual (SIAM) ile regülasyonlara uygun hazır örnek emniyet devrelerinden faydalanabilirsiniz. Örnek devrelerin kumanda şemalarını, hazır yapılmış örnek programlarını ve emniyet değerlendirme raporlarını ücretsiz olarak indirerek kullanabilirsiniz.

<https://support.industry.siemens.com/cs/document/81366718?caller=view&lc=en-WW>

# SIRIUS emniyet şalterleri

## SIRIUS 3SE5 menteşe ve mekanik emniyet şalterleri

Açıklama	Kontakt Sayısı	Gövde Tipi	Sipariş No	Birim Fiyatı TL
----------	----------------	------------	------------	-----------------



### SIRIUS Menteşe Emniyet Şalterleri

#### Gövde Genişliği 31mm, Oyuk Milli

Operasyon Açısı 10 Derece, IP 65  
Operasyon Açısı 10 Derece, IP 66/67

1NO / 2NC	PLASTİK	3SE5232-0LU21	566,00
1NO / 2NC	METAL	3SE5212-0LU21	680,00

#### Gövde Genişliği 31mm, Standart Milli

Operasyon Açısı 10 Derece, IP 65  
Operasyon Açısı 10 Derece, IP 66/67

1NO / 2NC	PLASTİK	3SE5232-0LU22	566,00
1NO / 2NC	METAL	3SE5212-0LU22	680,00



#### Gövde Genişliği 40mm, Oyuk Milli

Operasyon Açısı 10 Derece, IP 66/67  
Operasyon Açısı 10 Derece, IP 66/67

1NO / 2NC	PLASTİK	3SE5132-0LU22	578,00
1NO / 2NC	METAL	3SE5112-0LU22	821,00

#### Gövde Genişliği 40mm, Standart Milli

Operasyon Açısı 10 Derece, IP 66/67  
Operasyon Açısı 10 Derece, IP 66/67

1NO / 2NC	PLASTİK	3SE5132-0LU21	578,00
1NO / 2NC	METAL	3SE5112-0LU21	708,00



#### Entegre Menteşeli

Aleminyum Menteşe, Operasyon Açısı 8 Derece, IP 65  
Çelik Menteşe, Operasyon Açısı 4 Derece, IP 65

1NO / 2NC	PLASTİK	3SE2283-0GA53	2.534,00
1NO / 2NC	PLASTİK	3SE2283-0GA44	3.785,00

Açıklama	Kontakt Sayısı	LED	Gövde Tipi	Sipariş No	Birim Fiyatı TL
----------	----------------	-----	------------	------------	-----------------

### SIRIUS 3SE5 Mekanik Emniyet Şalterleri

#### Gövde Genişliği 31mm, 360° Döner Kafa, IP 65

Standart Tip	1NO-1NC		PLASTİK	3SE5232-0RV40	576,00
Standart Tip	1NO-2NC		PLASTİK	3SE5232-0QV40	605,00
Standart Tip	1NO-1NC		METAL	3SE5212-0RV40	680,00
Standart Tip	1NO-2NC		METAL	3SE5212-0QV40	719,00
2 LED'li Sarı / Yeşil	1NO-1NC	24VDC	PLASTİK	3SE5232-1RV40	821,00
2 LED'li Sarı / Yeşil	1NO-1NC	24VDC	METAL	3SE5212-1RV40	930,00



#### Gövde Genişliği 40mm, 360° Döner Kafa, IP 66/67

Standart Tip	1NO-2NC		PLASTİK	3SE5132-0QV20	641,00
Standart Tip	1NO-2NC		METAL	3SE5112-0QV10	1.043,00
2 LED'li Sarı / Yeşil	1NO-2NC	24VDC	PLASTİK	3SE5132-1QV20	891,00



#### Gövde Genişliği 50mm, 360° Döner Kafa, IP 66/67

Standart Tip	1NO-2NC		PLASTİK	3SE5242-0QV40	675,00
2 LED'li Sarı / Yeşil	1NO-2NC	24VDC	PLASTİK	3SE5242-1QV40	915,00



#### Gövde Genişliği 56mm, 360° Döner Kafa, IP 66/67

Standart Tip	1NO-2NC		METAL	3SE5122-0QV10	1.031,00
2 LED'li Sarı / Yeşil	1NO-2NC	24VDC	METAL	3SE5122-1QV10	1.292,00

- Mekanik Emniyet şalteri sipariş edildiğinde, siparişe aktuatör **dahil değildir**.
- Uygulamaya uygun aktuatör 132. sayfadan seçim yapılarak ayrıca sipariş edilmelidir.

# SIRIUS emniyet şalterleri

## SIRIUS 3SE5 mekanik kilitlemeli emniyet şalterleri ve aktuatörler



3SE5322-OSD21



3SE5322-0SE21



3SE5322-0SJ21



3SE5322-0SB21



3SE5000-0AV01



3SE5000-0AV02



3SE5000-0AV03



3SE5000-0AV04



3SE5000-0AV05



3SE5000-0AV07-1AK2



3SE5000-0AW11



3SE5000-0AV08-1AA3

Kilitleme Kuvveti	Kontakt Sayısı	LED Sarı / Yeşil	Gövde Tipi	Sipariş No	Birim Fiyatı TL
-------------------	----------------	------------------	------------	------------	-----------------

### SIRIUS 3SE5 - Mekanik Kilitlemeli Emniyet Şalterleri

#### 24VDC Bobini Enerjilendiğinde Kilitini Açar, 360° Döner Kafa, IP66/67

1300N	1NO/2NC+1NO+2NC	-	PLASTİK	3SE5322-OSD21	2.975,00
2600N	1NO/2NC+1NO+2NC	-	METAL	3SE5312-OSD11	3.902,00
1300N	1NO/2NC+1NO+2NC	24VDC	PLASTİK	3SE5322-1SD21	3.240,00
2600N	1NO/2NC+1NO+2NC	24VDC	METAL	3SE5312-1SD11	4.142,00

#### 24VDC Bobini Enerjilendiğinde Kilitini Açar, 360° Döner Kafa, IP 66/67

1300N	1NO/2NC+1NO+2NC	-	PLASTİK	3SE5322-0SE21	3.471,00
1300N	1NO/2NC+1NO+2NC	24VDC	PLASTİK	3SE5322-1SE21	3.708,00

#### 24VDC Bobini Enerjilendiğinde Kilitini Açar, 360° Döner Kafa, IP66/67, Arkadan Acil Çıkış Butonu

1300N	1NO/2NC+1NO+2NC	-	PLASTİK	3SE5322-0SJ21	4.659,00
1300N	1NO/2NC+1NO+2NC	24VDC	PLASTİK	3SE5322-1SJ21	4.911,00

#### 24VDC Bobini Enerjilendiğinde Kilitler, 360° Döner Kafa, IP66/67

1300N	1NO/2NC+1NO+2NC	-	PLASTİK	3SE5322-0SB21	3.035,00
2600N	1NO/2NC+1NO+2NC	-	METAL	3SE5312-0SB11	4.010,00
1300N	1NO/2NC+1NO+2NC	24VDC	PLASTİK	3SE5322-1SB21	3.327,00
2600N	1NO/2NC+1NO+2NC	24VDC	METAL	3SE5312-1SB11	4.251,00

- Mekanik Kilitlemeli Emniyet şalteri sipariş edildiğinde, siparişe aktuatör **dahil değildir**.
- Uygulamaya uygun aktuatör, aktuatör listesinden ayrıca sipariş edilmelidir.

Açıklama	Sipariş No	Birim Fiyatı TL
----------	------------	-----------------

#### 3SE5 Aktuatörler

- Standart Aktuatör, Uzunluk 75,6 mm
- Aktuatör, Dikey Sabitleme, Uzunluk 53mm
- Aktuatör, Yatay Sabitleme, Uzunluk 47mm
- Açılı Aktuatör, Uzunluk 51mm, Şaltere Soldan Açılı Yaklaşım
- Açılı Aktuatör, Uzunluk 51mm, Şaltere Sağdan Açılı Yaklaşım
- Açılı Aktuatör, Uzunluk 77mm
- Açılı Aktuatör (Heavy Duty), Uzunluk 67mm
- Plastik Aktuatör, Yatay Sabitleme, Uzunluk 40 mm \*

#### Opsiyonel Aksesuarlar

- Çelik Dil, Aktuatör Giriş Engelleme, 8 Adete Kadar Asma Kilit Asılabilir

#### Bağlantı Aksesuarları

- Kablo Rakoru ( M20 x 1,5 )

\* Plastik aktuatör kilitlemeli emniyet şalterleri ile kullanıma uygun **değildir**.

# SIRIUS emniyet şalterleri

## SIRIUS 3SE6 RF-ID ve manyetik emniyet şalterleri

Açıklama	Tutma Kuvveti	Sipariş No	Birim Fiyatı TL
----------	---------------	------------	-----------------

### SIRIUS 3SE6 RFID ve Manyetik Emniyet Şalterleri



#### RFID Kodlu Şalter (M12 Soketli), IP 69K

Kodlu	Yok	3SE6315-0BB01	2.159,00
Kodlu	18N	3SE6315-1BB01	3.012,00
Eşsiz Kodlu (Birden çok defa karşılığı öğretilbilir)	Yok	3SE6315-0BB02	3.179,00
Eşsiz Kodlu (Birden çok defa karşılığı öğretilbilir)	18N	3SE6315-1BB02	3.972,00

#### RFID Aktuatör

Standart	Yok	3SE6310-0BC01	417,00
Standart	18N	3SE6310-1BC01	1.307,00



#### RFID Emniyet Şalteri Bağlantı Kablosu, M12, 8 Kutup

3m	3SX5601-2GA03	516,00
5m	3SX5601-2GA05	566,00
10m	3SX5601-2GA10	729,00

### Manyetik (Kodlu) Emniyet Şalterleri (25 x 88), IP 67

YENİ



#### Manyetik Şalter

Manyetik şalter, M8 Soketli, 4 Kutup ve LED'li (2NC Kontak)	3SE6614-4CA01	1.391,00
Manyetik şalter, 3m Kablolü (2NC + 1NC Kontak)	3SE6617-2CA04	1.280,00

#### Aktuatör

Aktuatör	3SE6714-2CA	251,00
----------	-------------	--------

#### Bağlantı Kablosu

3SE66 M8 Soket için 5m Uzatma Kablosu	3SX5601-3GA05	416,00
---------------------------------------	---------------	--------

### Manyetik (Kodlu) Emniyet Şalterleri (25x36) , IP 67

YENİ



#### Manyetik Şalter

Manyetik şalter, 8mm, 6 Kutup Catch Bağlantı (2NC + 1NC Kontak)	3SE6617-3CA01	1.295,00
Manyetik şalter, 3m Kablolü (2NC + 1NC Kontak)	3SE6617-3CA04	1.268,00

#### Aktuatör

Aktuatör	3SE6714-3CA	251,00
----------	-------------	--------

#### Bağlantı Kablosu

3SE66 Catch Bağlantı 5m Uzatma Kablosu	3SX5601-4GA05	516,00
--	---------------	--------

- 3SE6 31-RFID ya da 3SE6 Manyetik emniyet şalterleri EN ISO 13849-1'e göre PL e, EN 62061'e göre Sil 3 ve EN 954-1'e göre Cat 4'e kadar olan uygulamalarda kullanılabilir.
- RFID ve Manyetik Emniyet şalteri seti, aktuatör ve şalterden oluşmaktadır. Ayrı ayrı sipariş edilmelidir.

# SIRIUS emniyet şalterleri

## SIRIUS 3SE7 ipli acil durdurma ve bant kaydı şalterleri

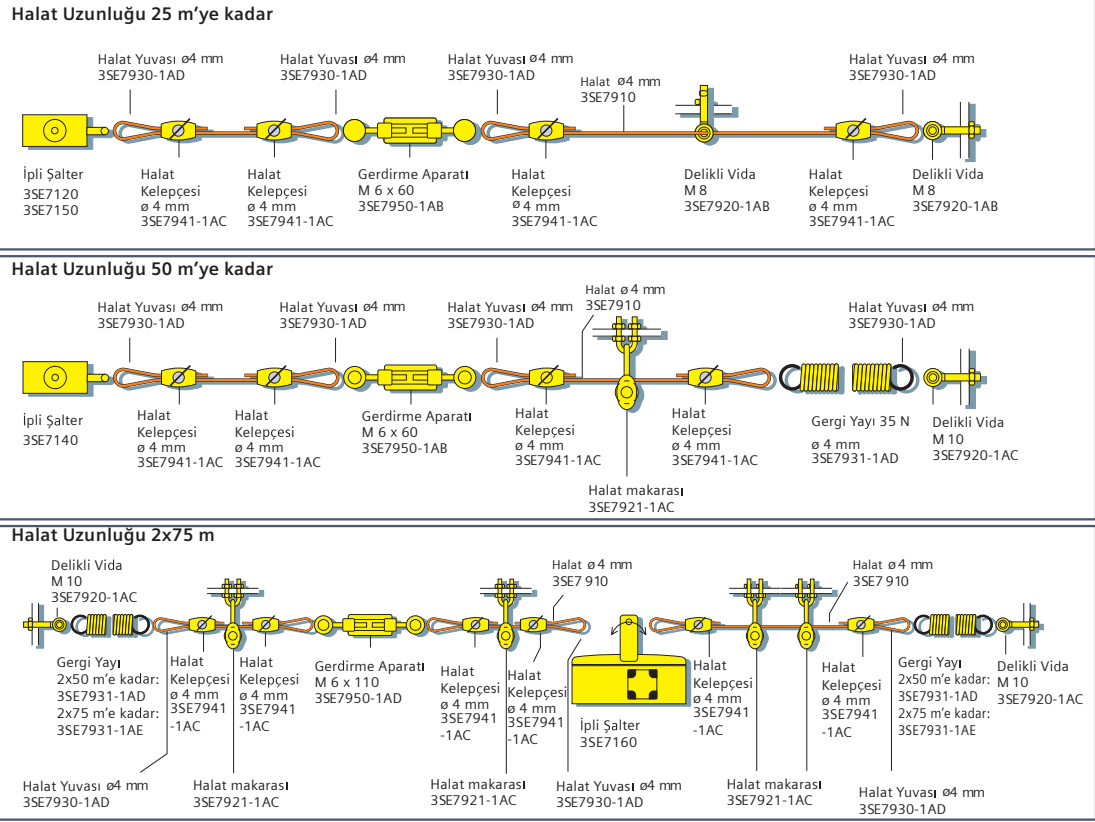

Açıklama	Sipariş No	Birim Fiyatı TL
----------	------------	-----------------

### SIRIUS 3SE7 İpli Acil Durdurma Şalterleri, Metal Gövde

10m'ye kadar, 2NC kontak, Sarı kapaklı, IP65, Kilitlemeli ve buton resetli  
 10m'ye kadar, 2NC+1NO kontak, Sarı kapaklı, IP65, Kilitlemeli ve buton resetli  
 25m'ye kadar, 1NC+1NO kontak, IP65, Kilitlemeli ve buton resetli  
 25m'ye kadar, 2NC+1NO kontak, Sarı kapaklı, IP65, Kilitlemeli ve buton resetli  
 25m'ye kadar, 1NO+1NC kontak, 24VDC Led'li, IP65, Kilitlemeli ve buton resetli  
 50m'ye kadar, 1NO+1NC kontak, IP65, Kilitlemeli ve buton resetli  
 50m'ye kadar, 2NC kontak, IP65, Kilitlemeli ve buton resetli  
 75m'ye kadar, 3NC+1NO kontak, Entegre Acil Durdurma Butonu, IP67  
 2X75m'ye kadar, İki Yönlü, 2NC + 2NO kontak, IP 65, Kilitlemeli ve buton resetli

3SE7120-1BF00	2.472,00
3SE7120-1BH00	2.712,00
3SE7150-1BD00	2.472,00
3SE7150-1BH00	2.712,00
3SE7150-1BD04	3.911,00
3SE7140-1BD00	5.742,00
3SE7140-1BF00	5.742,00
3SE7141-1EG10	4.950,00
3SE7160-1AE00	6.138,00

### Aksesuarlar

10m Çelik Halat  
 20m Çelik Halat  
 50m Çelik Halat  
 Kablo Kelepçesi, Oval, 2xØ4 mm  
 Gergi Yayı, 35N, 50m'ye Kadar olan Bağlantılarda  
 Gergi Yayı, 35N'dan Büyük Uygulamalarda, 2x75m'ye Kadar olan Bağlantılarda  
 Gerdirme Aparatı, ön gergiyi hassas ayarlama, M6 x 60  
 Gerdirme Aparatı, ön gergiyi hassas ayarlama, M6 x 110  
 Halat Makarası, Halatın yönünü değiştirmek için kullanılır, Ø4 mm  
 Halat Makarası Sabitleme Aparatı  
 Delikli Vida, M8, Halatı Sabitlemek için kullanılır  
 Halat Yuvası, halat yönü değişimi ve sabitleme noktalarında güçlendirilmiş iletim için, Ø4mm

3SE7910-3AA	854,00
3SE7910-3AC	1.688,00
3SE7910-3AH	4.214,00
3SE7941-1AC	161,00
3SE7931-1AD	374,00
3SE7931-1AE	423,00
3SE7950-1AB	188,00
3SE7950-1AD	516,00
3SE7921-1AC	207,00
3SE7921-1AA	56,00
3SE7920-1AB	126,00
3SE7930-1AD	33,00

### Bant Kaydı Şalteri, Metal Gövde

2NO + 2NC Kontak, IP 65  
 2NO + 2NC Kontak, IP 65, 24VDC LED'li

3SE7310-1AE00	7.932,00
3SE7310-1AE04	9.321,00



# SIRIUS nihayet şalterleri

## SIRIUS 3SE5 nihayet şalterleri



1 2 3



4 5 6



7 8 9



10



12 13 14



15 16 17



18 19 20



21 22 23

144

Açıklama	Res. No	Sipariş No	Birim Fiyatı TL	Min. Sipariş Adedi
----------	---------	------------	-----------------	--------------------

### 31 mm Komple Set, 1NO-1NC Ani Hareketli Kontak

#### Plastik Gövde

Dikey teflon buton tahrikli  
Dikey plastik makara (10 mm çap) tahrikli  
Plastik makara (13 mm çap) kollu tahrikli  
Köşegen plastik makara (13 mm çap) tahrikli  
Kol uzunluğu ayarlanabilir sağ-sol plastik makara (19 mm çap) tahrikli  
Sağ-sol plastik makara (19 mm çap) tahrikli, kol uzunluğu 21 mm  
Spiral yay tahrikli  
Kol uzunluğu ayarlanabilir alüminyum çubuk (200 mm) tahrikli

1	3SE5232-OCC05	258,00	1
2	3SE5232-OHD03	324,00	1
3	3SE5232-OHE10	372,00	1
4	3SE5232-OHF10	372,00	1
5	3SE5232-OHK50	437,00	1
6	3SE5232-OHK21	383,00	1
7	3SE5232-OHR01	474,00	1
8	3SE5232-OHK80	461,00	1

#### Metal Gövde

Dikey teflon buton tahrikli  
Dikey paslanmaz çelik buton tahrikli  
Dikey plastik makara (10 mm çap) tahrikli  
Plastik makara (13 mm çap) kollu tahrikli  
Köşegen plastik makara (13 mm çap) tahrikli  
Sağ-sol plastik makara (19 mm çap) tahrikli  
Kol uzunluğu ayarlanabilir (delikli) sağ-sol plastik makara (19 mm çap) tahrikli  
Kol uzunluğu ayarlanabilir sağ-sol plastik makara (19 mm çap) tahrikli

1	3SE5212-OCC05	350,00	1
10	3SE5212-OCB01	429,00	1
2	3SE5212- OCD03	416,00	1
3	3SE5212-OCE10	441,00	1
4	3SE5212-OCF10	441,00	1
6	3SE5212-OCK21	455,00	1
9	3SE5212-OCK60	555,00	1
5	3SE5212-OCK50	528,00	1

### 40 mm Komple Set, 1NO-1NC Ani Hareketli Kontak

#### Plastik Gövde

Dikey paslanmaz çelik buton tahrikli  
Dikey plastik buton tahrikli  
Dikey plastik makara (13 mm çap) tahrikli  
Plastik makara (22 mm çap) kollu tahrikli  
Köşegen plastik makara (22 mm çap) tahrikli  
Sağ-sol plastik makara (19 mm çap) tahrikli, kol uzunluğu 27 mm  
Spiral yay tahrikli  
Kol uzunluğu ayarlanabilir (delikli), sağ-sol plastik makara (19 mm çap) tahrikli  
Kol uzunluğu ayarlanabilir sağ-sol plastik makara (19 mm çap) tahrikli  
Kol uzunluğu ayarlanabilir alüminyum çubuk (200 mm) tahrikli

12	3SE5132-OCB01	375,00	1
13	3SE5132-OCC03	392,00	1
14	3SE5132-OCD05	429,00	1
15	3SE5132-OCE05	467,00	1
16	3SE5132-OCF05	467,00	1
17	3SE5132-OCJ01	504,00	1
18	3SE5132-OCR01	504,00	1
19	3SE5132-OCJ60	578,00	1
20	3SE5132-OCJ50	542,00	1
23	3SE5132-OCJ80	566,00	1

#### Metal Gövde

Dikey paslanmaz çelik buton tahrikli  
Dikey paslanmaz çelik makara (13 mm çap) tahrikli  
Plastik makara (22 mm çap) kollu tahrikli  
Köşegen plastik makara (22 mm çap) tahrikli  
Sağ-sol metal makara (19 mm çap) tahrikli, kol uzunluğu 27 mm  
Spiral yay tahrikli  
Sağ-sol plastik makara (19 mm çap) tahrikli, kol uzunluğu 27 mm  
Kol uzunluğu ayarlanabilir (delikli), sağ-sol plastik makara (19 mm çap) tahrikli  
Kol uzunluğu ayarlanabilir sağ-sol plastik makara (19 mm çap) tahrikli  
Kol uzunluğu ayarlanabilir alüminyum çubuk (200 mm) tahrikli

21	3SE5112-OCC02	639,00	1
22	3SE5112-OCD02	716,00	1
15	3SE5112-OCE01	615,00	1
16	3SE5112-OCF01	615,00	1
17	3SE5112-OCH02	800,00	1
18	3SE5112-OCR01	605,00	1
17	3SE5112-OCH01	687,00	1
19	3SE5112-OCH60	753,00	1
20	3SE5112-OCH50	725,00	1
23	3SE5112-OCH80	767,00	1

• Aksesuarlar ve yedek kafaları 137. sayfadan seçebilirsiniz.



# SIRIUS nihayet şalterleri

## SIRIUS 3SE5 nihayet şalterleri

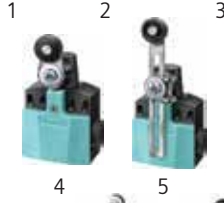

Açıklama	Res. No	Sipariş No	Birim Fiyatı TL	Min. Sipariş Adedi
----------	---------	------------	-----------------	--------------------

### 50 mm Komple Set, 1NO-1NC Ani Hareketli Kontak

#### Plastik Gövde

Dikey teflon buton tahrikli  
Dikey plastik makara (10 mm çap) tahrikli  
Plastik makara (13 mm çap) kollu tahrikli  
Sağ-Sol plastik makara (19 mm çap) tahrikli  
Kol uzunluğu ayarlanabilir sağ-sol plastik makara (19 mm çap) tahrikli

1	3SE5242-OCC05	324,00	1
2	3SE5242-OHD03	393,00	1
3	3SE5242-OHE10	438,00	1
4	3SE5242-OHK21	449,00	1
5	3SE5242-OHK50	507,00	1

### 56 mm Komple Set, 1NO-1NC Ani Hareketli Kontak

#### Metal Gövde

Dikey paslanmaz çelik buton tahrikli  
Dikey paslanmaz çelik makara (13 mm çap) tahrikli  
Plastik makara (22 mm çap) kollu tahrikli  
Köşegen plastik makara (22 mm çap) tahrikli  
Spiral yay tahrikli  
Sağ-Sol plastik makara (19 mm çap) tahrikli, kol uzunluğu 27 mm  
Kol uzunluğu ayarlanabilir (delikli), sağ-sol plastik makara (19 mm çap) tahrikli  
Kol uzunluğu ayarlanabilir alüminyum çubuk (200 mm) tahrikli  
Dikey paslanmaz çelik buton tahrikli  
Sağ-sol plastik makara (19 mm çap) tahrikli (çift makara, çift kol)  
Sağ-sol çelik makara tahrikli, kol uzunluğu 27 mm  
Kol uzunluğu ayarlanabilir sağ-sol plastik makara (19 mm çap) tahrikli

6	3SE5122-OCC02	639,00	1
7	3SE5122-OCD02	716,00	1
8	3SE5122-OCE01	605,00	1
9	3SE5122-OCF01	605,00	1
10	3SE5122-OCR01	605,00	1
11	3SE5122-OCH01	680,00	1
12	3SE5122-OCH60	753,00	1
13	3SE5122-OCH80	767,00	1
14	3SE5122-OCB01	486,00	1
15	3SE5122-OCT11	1.128,00	1
11	3SE5122-OCH02	800,00	1
16	3SE5122-OCH50	725,00	1

### 30 mm Kompakt Komple Set, 1NO-1NC Ani Hareketli Kontak

#### Metal Gövde

Dikey buton tahrikli  
Dikey seviyesi ayarlanabilir buton tahrikli (M12x1)  
Dikey makara tahrikli  
Sağ-Sol makara tahrikli  
Dikey buton tahrikli

17	3SE5413-OCC20-1EA2	609,00	1
18	3SE5413-OCC21-1EA2	686,00	1
19	3SE5413-OCD20-1EA2	638,00	1
20	3SE5413-OCN20-1EA2	669,00	1
21	3SE5413-OCC22-1EA2	686,00	1

### 30 mm Açık Tip Nihayet Şalteri

Teflon buton tahrikli, 1NO/1NC, IP 20, 30 mm	22	3SE5250-OCC05	264,00	1
Teflon buton tahrikli, 1NO/2NC, IP 10, 30 mm	-	3SE5250-OLC05	264,00	1

• Aksesuarlar ve yedek kafaları 137. sayfadan seçebilirsiniz.

# SIRIUS nihayet şalterleri

## SIRIUS 3SE5 nihayet şalterleri aksesuarlar



### SIRIUS 3SE5 Kafalar

Res. No	Sipariş No	Birim Fiyatı TL	Min. Sipariş Adedi
1	3SE5000-0AC30	56,00	1
2	3SE5000-0AB01	95,00	1
3	3SE5000-0AD03	75,00	1
3	3SE5000-0AD04	191,00	1
4	3SE5000-0AD10	155,00	1
4	3SE5000-0AD11	272,00	1
5	3SE5000-0AE10	120,00	1
6	3SE5000-0AF10	120,00	1
7	3SE5000-0AR01	222,00	1
8	3SE5000-0AC02	254,00	1
9	3SE5000-0AD02	324,00	1
10	3SE5000-0AE01	224,00	1
6	3SE5000-0AF01	224,00	1
7	3SE5000-0AR02	342,00	1

### SIRIUS 3SE5 Sağ-Sol Açısal Hareketli Kafalar

Res. No	Sipariş No	Birim Fiyatı TL	Min. Sipariş Adedi
11	3SE5000-0AK00	81,00	1
11	3SE5000-0AH00	239,00	1
12	3SE5000-0AA21	56,00	1
13	3SE5000-0AA22	162,00	1
14	3SE5000-0AA15	99,00	1
15	3SE5000-0AA60	140,00	1
16	3SE5000-0AA50	107,00	1
17	3SE5000-0AA80	131,00	1

### SIRIUS 3SE5 Kontak Blokları

Res. No	Sipariş No	Birim Fiyatı TL	Min. Sipariş Adedi
-	3SE5000-0BA00	218,00	1
-	3SE5000-0CA00	204,00	1
-	3SE5000-0CA00-1AC1	719,00	1
-	3SE5000-0KA00	240,00	1
-	3SE5000-0LA00	224,00	1
-	3SE5000-0MA00	224,00	1

### Kablo Bağlantı Aksesuarları

Res. No	Sipariş No	Birim Fiyatı TL	Min. Sipariş Adedi
1	3SY3127	264,00	1
1	3SY3128	300,00	1
2	3SX9926	92,00	1

\* SIRIUS 3SE5250 Açık tip şalterler ve 3SE5413 Kompakt nihayet şalterleri ile kullanıma uygun değildir.

# SIRIUS sinyal kolonları

## SIRIUS 8WD sinyal kolonları

### 8WD 50 mm Sinyal Kolonları

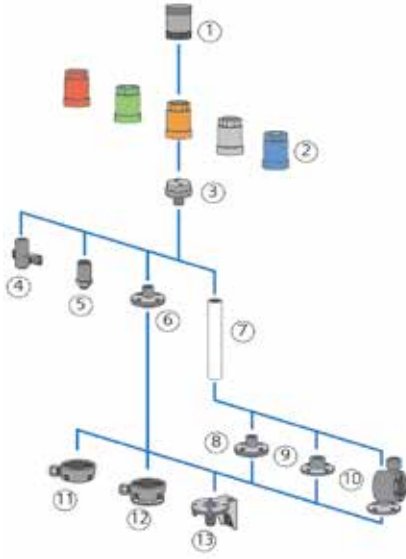

### 8WD 70 mm Sinyal Kolonları

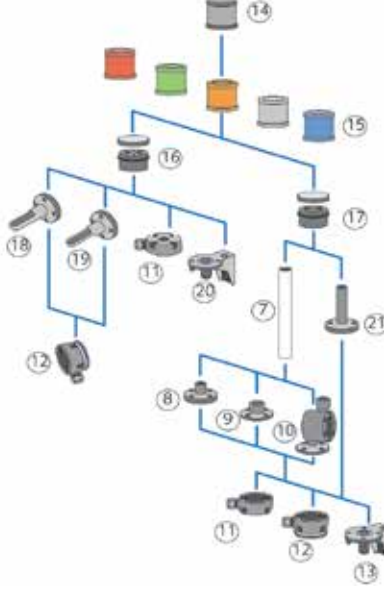

### 8WD Tekli Sinyal Kolonları

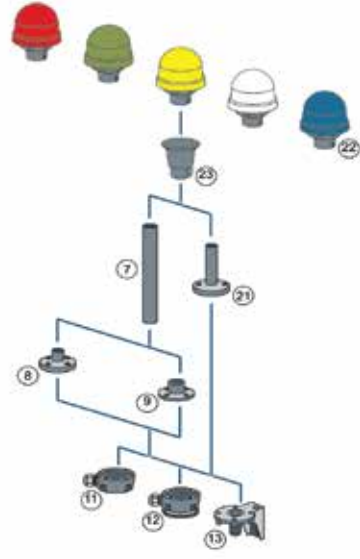

Açıklama	Simge No	Sipariş No	Birim Fiyatı TL
----------	----------	------------	-----------------

#### Korna



8WD4420-0FA

- 80 db, 24VAC/DC, 50mm
- 80 db, 230VAC, 50 mm
- 85 dB, Pals ya da sürekli ton ayarlanabilir 24VAC/DC, 70mm
- 100 dB, 8 Tonlu, Ses ayarlanabilir 230VAC, 70mm
- 100 dB, 8 Tonlu, Ses ayarlanabilir 24VAC/DC, 70mm
- 108 dB, IP 40, 24V DC, 70mm

1	8WD4220-0FA	1.073,00
1	8WD4250-0FA	1.212,00
14	8WD4420-0FA	1.062,00
14	8WD4450-0EA2	1.712,00
14	8WD4420-0EA2	1.541,00
14	8WD4420-0EA	1.080,00

#### Entegre LED'li Sinyal Elemanı, 24VAC/DC, IP 65



8WD4220-5AC

- Kalıcı Işıklı, Kırmızı, 50mm
- Kalıcı Işıklı, Yeşil, 50mm
- Kalıcı Işıklı, Sarı, 50mm
- Kalıcı Işıklı, Şeffaf, 50 mm
- Kalıcı Işıklı, Mavi, 50mm

2	8WD4220-5AB	1.335,00
2	8WD4220-5AC	1.335,00
2	8WD4220-5AD	1.335,00
2	8WD4220-5AE	1.335,00
2	8WD4220-5AF	1.335,00



8WD4420-5AB

- Kalıcı Işıklı, Kırmızı, 70mm
- Kalıcı Işıklı, Yeşil, 70mm
- Kalıcı Işıklı, Sarı, 70mm
- Kalıcı Işıklı, Şeffaf, 70mm
- Kalıcı Işıklı, Mavi, 70mm

15	8WD4420-5AB	1.073,00
15	8WD4420-5AC	1.073,00
15	8WD4420-5AD	1.073,00
15	8WD4420-5AE	1.145,00
15	8WD4420-5AF	1.145,00

- Flaşör Tip, Kırmızı, 70mm
- Flaşör Tip, Yeşil, 70mm
- Flaşör Tip, Sarı, 70mm

15	8WD4420-5BB	1.419,00
15	8WD4420-5BC	1.419,00
15	8WD4420-5BD	1.419,00

#### BA15d Akkor Lamba/ LED Uyumlu (LED ya da Akkor Lamba Ayrı Sipariş Edilir) Sinyal Elemanı, 12-230VAC-DC



8WD4400-1AD

- Kalıcı Işıklı, Kırmızı, 70mm
- Kalıcı Işıklı, Yeşil, 70mm
- Kalıcı Işıklı, Sarı, 70mm
- Kalıcı Işıklı, Şeffaf, 70mm
- Kalıcı Işıklı, Mavi, 70mm

15	8WD4400-1AB	560,00
15	8WD4400-1AC	560,00
15	8WD4400-1AD	560,00
15	8WD4400-1AE	560,00
15	8WD4400-1AF	560,00

- Conta dahildir. Maksimum 5 elemana kadar bağlantı yapılabilir. IP65 korumalıdır.
- Montaj elemanları ve diğer aksesuarları 163. sayfadan seçim yapabilirsiniz.

# SIRIUS sinyal kolonları

## SIRIUS 8WD tekli sinyal kolonları ve aksesuarlar

Açıklama	Simge No	Sipariş No	Birim Fiyatı TL
----------	----------	------------	-----------------

### Entegre LED'li Tekli Sinyal Lambası, 24VAC/DC, IP 65

Kalıcı Işıklı, Kırmızı	22	8WD5320-5AB	1.944,00
Kalıcı Işıklı, Yeşil	22	8WD5320-5AC	1.944,00
Kalıcı Işıklı, Sarı	22	8WD5320-5AD	1.944,00



8WD5320-5AB



8WD4408-0AA

### BA15d Akkor Lamba/ LED Uyumlu (LED ya da Akkor Lamba Ayrı Sipariş Edilir) , Tekli Sinyal Lambası , 12-230VAC-DC, IP 65

Kalıcı Işıklı, Kırmızı	22	8WD5300-1AB	741,00
Kalıcı Işıklı, Yeşil	22	8WD5300-1AC	741,00
Kalıcı Işıklı, Sarı	22	8WD5300-1AD	741,00
Kalıcı Işıklı, Şeffaf	22	8WD5300-1AE	741,00
Kalıcı Işıklı, Mavi	22	8WD5300-1AF	741,00

### Bağlantı Elemanları

Boruya ve zemine montaj bağlantı elemanı (alt-üst sabitleme), 50 mm	3	8WD4208-0AA	644,00
Braket ve zemine montaj bağlantı elemanı (alt-üst sabitleme), 70 mm	16	8WD4408-0AB	626,00
Boruya montaj bağlantı elemanı (alt-üst sabitleme), 70 mm	17	8WD4408-0AA	633,00
Tekli sinyal lambası boruya montaj elemanı	23	8WD5308-0EG	198,00



8WD4208-0CD

8WD4208-0EH



8WD4208-0DE

8WD4308-0CA



8WD4308-0CB

8WD4408-0CD



8WD4308-0DB

8WD4308-0EE



8WD4408-0DF

8WD4308-0DC



8WD4308-0DD

8WD4308-0DA



8WD4308-0DE

8WD4408-0CC

### Montaj Elemanları

Duvara bağlantı braketi, plastik, ayaksız ve borusuz montaj, 50 mm'e uyumlu	4	8WD4208-0CD	264,00
Deliğe(M18) bağlantı elemanı, metal, ayaksız ve borusuz montaj, 50 mm'e uyumlu	5	8WD4208-0EH	272,00
Borusuz bağlantı için plastik bağlantı ayağı , 50mm'e uyumlu	6	8WD4208-0DE	482,00
Duvara bağlantı braketi (tek yönlü), ayaksız ve borusuz montaj, 70mm'e uyumlu	18	8WD4308-0CA	362,00
Duvara bağlantı braketi (çift yönlü), ayaksız ve borusuz montaj, 70mm'e uyumlu	19	8WD4308-0CB	383,00
Temel montaj braketi, ayaksız ve borusuz montaj, 70mm'e uyumlu	20	8WD4408-0CD	275,00
Boru (uzunluk 150 mm), 50 mm ve 70 mm'e uyumlu	7	8WD4308-0EE	525,00
Boru (uzunluk 250 mm), 50 mm ve 70 mm'e uyumlu	7	8WD4308-0EA	356,00
Boru (uzunluk 400 mm), 50 mm ve 70 mm'e uyumlu	7	8WD4308-0EB	486,00
Boru (uzunluk 1000 mm), 50 mm ve 70 mm'e uyumlu	7	8WD4308-0ED	1.133,00
Boru ile bağlantı için plastik bağlantı ayağı, 50 mm ve 70 mm'e uyumlu	8	8WD4308-0DB	323,00
Boru (>400 mm) ile bağlantı için metal bağlantı ayağı, 50 mm ve 70mm'e uyumlu	9	8WD4308-0DC	680,00
Boru ile bağlantı için açısı (7,5°'lik artışlarla) ayarlanabilir plastik bağlantı ayağı, 50 mm ve 70 mm'e uyumlu	10	8WD4408-0DF	1.176,00
100 mm borulu montaj ayağı, 70 mm'e uyumlu	21	8WD4308-0DA	564,00
Soket , yandan kablo çıkışlı 50 mm ve 70 mm'e uyumlu	11	8WD4308-0DD	506,00
Soket , yandan kablo çıkışlı, manyetik sabitleme, 50mm ve 70mm'e uyumlu	12	8WD4308-0DE	1.320,00
Ayakla bağlantı için braket, 50 mm ve 70 mm'e uyumlu	13	8WD4408-0CC	275,00

### BA 15d Akkor Lamba, BA 15d LED

24VAC/DC Akkor Lamba	-	8WD4328-1XX	99,00
230VAC/DC Akkor Lamba	-	8WD4358-1XX	99,00
Kırmızı LED 24VAC/DC	-	8WD4428-6XB	687,00
Yeşil LED 24VAC/DC	-	8WD4428-6XC	687,00
Sarı LED 24VAC/DC	-	8WD4428-6XD	687,00
Şeffaf LED 24VAC/DC	-	8WD4428-6XE	767,00
Mavi LED 24VAC/DC	-	8WD4428-6XF	767,00



8WD4428-6XE

# SIRIUS röleler

## 3RS7 interface dönüştürücüler



3RS7020-1ET00



3RS7003-1AE00



3RS7005-1FW00



3RQ3900-0A



3RQ3901-0B



3RQ3902-0A

Giriş	Çıkış	Besleme Gerilimi	Sipariş No	Birim Fiyatı TL	Min. Sipariş Adedi
<b>Tekli Sinyal Dönüştürücüler, 2 Yollu Yalıtım, Pasif</b>					
4..20mA	4..20mA	-	3RS7020-1ET00	2.030,00	1

<b>Tekli Sinyal Dönüştürücüler, 3 Yollu Yalıtım, Aktif</b>					
0..10V	0..10V	24VAC/DC	3RS7000-1AE00	2.060,00	1
0..20mA	0..10V	24VAC/DC	3RS7002-1AE00	2.060,00	1
4..20mA	0..10V	24VAC/DC	3RS7003-1AE00	2.060,00	1
0..10V	0..20mA	24VAC/DC	3RS7000-1CE00	2.060,00	1
0..20mA	0..20mA	24VAC/DC	3RS7002-1CE00	2.060,00	1
4..20mA	0..20mA	24VAC/DC	3RS7003-1CE00	2.060,00	1
0..10V	4..20mA	24VAC/DC	3RS7000-1DE00	2.060,00	1
0..20mA	4..20mA	24VAC/DC	3RS7002-1DE00	2.060,00	1
4..20mA	4..20mA	24VAC/DC	3RS7003-1DE00	2.060,00	1

<b>Çoklu Sinyal Dönüştürücüler, 3 Yollu Yalıtım, Aktif</b>					
<b>DIP Sviç ile Giriş / Çıkış Set Etme</b>					
0..10V, 0..20mA, 4..20mA	0..10V, 0..20mA, 4..20mA	24..240VAC/DC	3RS7005-1FW00	3.755,00	1
0..10V, 0..20mA, 4..20mA	0..50Hz, 0..100Hz, 0..1kHz, 0..10kHz	24..240VAC/DC	3RS7005-1KW00	4.349,00	1
<b>DIP Sviç ile Giriş / Çıkış Set Etme, Manuel / Otomatik Seçim, Potansiyometre ile Çıkış Ayarlama</b>					
0..10V, 0..20mA, 4..20mA	0..10V, 0..20mA, 4..20mA	24..240VAC/DC	3RS7025-1FW00	4.833,00	1

<b>Universal Çoklu Sinyal Dönüştürücüler, Aktif</b>					
<b>DIP Sviç ile Giriş / Çıkış Set Etme</b>					
0..60mV, 0..100mV, 0..300mV, 0..500mV, 0..1V, 0..2V, 0..5V, 0..10V, 0..20V, 2..10V, 0..5mA, 0..10mA, 0..20mA, 4..20mA, -5..+5mA, -20..+20mA	0..10V, 0..20mA, 4..20mA	24..240VAC/DC	3RS7006-1FW00	4.623,00	1

<b>Aksesuarlar</b>					
<b>Galvanik İzolasyon Plakası</b>					
Farklı potansiyeye sahip cihazlar yan yana kullanıldığında elektriksel izolasyonu sağlamak için kullanılır			3RQ3900-0A	47,00	10
<b>Bağlantı Köprüleri</b>					
2 Kutup	3RQ3901-0A	21,00	10		
4 Kutup	3RQ3901-0B	33,00	10		
8 Kutup	3RQ3901-0C	56,00	10		
16 Kutup	3RQ3901-0D	92,00	10		
<b>Etiketler</b>					
5x5 mm	3RQ3902-0A	3,00	2000		



# SIRIUS röleler

## 3RQ3 kuplaj röleleri



3RQ3018-1AB0



3RQ3118-1AB0



3RQ3052-1SM4



3RQ3900-0A



3RQ3901-0B



3RQ3902-0A

Açıklama	Besleme Gerilimi	Sipariş No	Birim Fiyatı TL	Min. Sipariş Adedi
----------	------------------	------------	-----------------	--------------------

### Kuplaj Röleleri, Enversör Çıkışlı

#### Çıkış Kuplaj Röleleri

1C0, Termal akım 6A	24VDC	3RQ3018-2AM08-0AA0	291,00	5
1C0, Termal akım 6A	24VAC/DC	3RQ3018-1AB00	413,00	5
1C0, Termal akım 6A	230VAC/DC	3RQ3018-1AF00	438,00	5

#### Giriş Kuplaj Röleleri

1C0, Termal akım 6A	24VAC/DC	3RQ3038-1AB00	477,00	5
1C0, Termal akım 6A	230VAC/DC	3RQ3038-1AF00	558,00	5

### Kuplaj Röleleri Soketli Tip, Enversör Çıkışlı

#### Çıkış Kuplaj Röleleri

1C0, Termal akım 6A	24VAC/DC	3RQ3118-1AB00	305,00	5
1C0, Termal akım 6A	230VAC/DC	3RQ3118-1AF00	396,00	5
1C0, Termal akım 6A	24VDC	3RQ3118-1AM00	263,00	5

### Kuplaj Röleleri Transistör Çıkışlı

#### Çıkış Kuplaj Röleleri

Akım taşıma kapasitesi DC/1mA..0,5A	11..30VDC	3RQ3050-1SM50	749,00	5
Akım taşıma kapasitesi DC/1mA..2A	11..30VDC	3RQ3052-1SM40	779,00	5
Akım taşıma kapasitesi AC/5mA..2A	11..30VDC	3RQ3052-1SM50	1.076,00	5
Akım taşıma kapasitesi DC/5mA..5A	11..30VDC	3RQ3055-1SM30	749,00	5
Akım taşıma kapasitesi DC/1mA..3A	110..230VAC/DC	3RQ3053-1SG30	804,00	5

#### Giriş Kuplaj Röleleri

Akım taşıma kapasitesi DC/10mA..0,5A	11..30VAC/DC	3RQ3070-1SB30	885,00	5
Akım taşıma kapasitesi DC/10mA..0,5A	110..230VAC/DC	3RQ3070-1SG30	954,00	5

### Aksesuarlar

#### Galvanik İzolasyon Plakası

Farklı potansiyele sahip cihazlar yan yana kullanıldığında elektriksel izolasyonu sağlamak için kullanılır

3RQ3900-0A	47,00	10
------------	-------	----

#### Bağlantı Köprüleri

2 Kutup	3RQ3901-0A	21,00	10
4 Kutup	3RQ3901-0B	33,00	10
8 Kutup	3RQ3901-0C	56,00	10
16 Kutup	3RQ3901-0D	92,00	10

#### Etiketler

5x5 mm	3RQ3902-0A	3,00	2000
6X12 mm	3RQ3902-0B	5,00	1200

#### 3RQ3118 Soketli Tip Kuplaj Röleleri için Yedek Röle

3RQ3118-.AM00 için yedek röle	3TX7014-7BM00	147,00	15
3RQ3118-.AB00 için yedek röle	3TX7014-7BQ00	147,00	15
3RQ3118-.AF00 için yedek röle	3TX7014-7BP00	204,00	15



# SIRIUS röleler

## LZ kuplaj röleleri



LZX:PT570024



LZS:PT78720



LZX:RT424730



LZS:RT78726



LZX:MT321024



LZS:MT78750



LZS:RT17040



LZS:PT17024



LZS:PTML0024

Açıklama	Besleme Gerilimi	Sipariş No	Birim Fiyatı TL	Min. Sipariş Adedi
----------	------------------	------------	-----------------	--------------------

### PT Serisi Ürünler

#### PT Rôle, 2CO Enversör Kontak, 8 Pin

230 VAC	LZX:PT270730	123,00	1
---------	--------------	--------	---

#### PT Rôle, 3CO Enversör Kontak, 11 Pin

24VDC	LZX:PT370024	111,00	1
24 VAC	LZX:PT370524	111,00	1
115 VAC	LZX:PT370615	128,00	1
230 VAC	LZX:PT370730	128,00	1

#### PT Rôle, 4CO Enversör Kontak, 14 Pin

24 VDC	LZX:PT570024	113,00	1
24 VAC	LZX:PT570524	113,00	1
115 VAC	LZX:PT570615	131,00	1
230 VAC	LZX:PT570730	131,00	1

#### PT Soket

8 Pinli için soket

11 Pinli için soket

14 Pinli için soket

LZS:PT78720	78,00	1
LZS:PT78730	78,00	1
LZS:PT78740	78,00	1

### RT Serisi Ürünler

#### RT Rôle, 1CO Enversör Kontak, 8 Pin

24 VDC	LZX:RT314024	78,00	1
24 VAC	LZX:RT314524	78,00	1
230 VAC	LZX:RT314730	131,00	1

#### RT Rôle, 2CO Enversör Kontak, 8 Pin

24VDC	LZX:RT424024	90,00	1
24 VAC	LZX:RT424524	90,00	1
230 VAC	LZX:RT424730	138,00	1

#### RT Soket

LZS:RT78726	98,00	1
-------------	-------	---

### MT Serisi Ürünler

#### MT Rôle, 3CO Enversör Kontak, 11 Pin

24 VDC	LZX:MT321024	312,00	1
24VAC	LZX:MT326024	312,00	1
115VAC	LZX:MT326115	360,00	1
230VAC	LZX:MT326230	360,00	1

#### MT Soket

LZS:MT78750	95,00	1
-------------	-------	---

### Aksesuarlar

PT serisi etiket

PT röle klips

RT serisi etiket

RT röle için klips

MT röle için klips

PT/RT için 24V DC koruma diyodlu LED modülü

PT/RT için 24V AC/DC LED modülü

PT/RT için 110...230V AC/DC LED modülü

LZS:PT17040	9,00	100
LZS:PT17024	11,00	100
LZS:RT17040	9,00	100
LZS:RT17016	11,00	100
LZS:MT28800	27,00	1
LZS:PTML0024	56,00	1
LZS:PTML0524	59,00	1
LZS:PTML0730	59,00	1

# SIRIUS röleler

## LZ kuplaj röleleri, komple set ürünler

Açıklama	Besleme Gerilimi	Sipariş No	Birim Fiyatı TL	Min. Sipariş Adedi
----------	------------------	------------	-----------------	--------------------

### Komple Set Ürünler



LZS:PT...

#### PT Serisi Komple Set Ürünler, 3CO Enversör Kontak, 11 Pin

Röle, Soket, LED Modülü, Etiket, Klips mekanizması dahil	24VDC	LZS:PT3A5L24	251,00	5
	24VAC	LZS:PT3A5R24	251,00	5
	230VAC	LZS:PT3A5T30	270,00	5

#### PT Serisi Komple Set Ürünler, 4CO Enversör Kontak, 14 Pin

Röle, Soket, LED Modülü, Etiket, Klips mekanizması dahil	24VDC	LZS:PT5A5L24	251,00	5
	24VAC	LZS:PT5A5R24	251,00	5
	230VAC	LZS:PT5A5T30	270,00	5



LZS:RT...

#### RT Serisi Komple Set Ürünler, 1CO Enversör Kontak, 8 Pin

Röle, Soket, LED Modülü, Etiket, Klips mekanizması dahil	24VDC	LZS:RT3A4L24	260,00	5
	24VAC	LZS:RT3A4R24	260,00	5
	230VAC	LZS:RT3A4T30	300,00	5

#### RT Serisi Komple Set Ürünler, 2CO Enversör Kontak, 8 Pin

Röle, Soket, LED Modülü, Etiket, Klips mekanizması dahil	24VDC	LZS:RT4A4L24	272,00	5
	24VAC	LZS:RT4A4R24	272,00	5
	230VAC	LZS:RT4A4T30	309,00	5

# SIRIUS röleler

## 3RP2 ve 7PV15 zaman röleleri



3RP2505-1AW30



3RP2511-1AW30



3RP2535-1AW30



3RP2574-1NW30



7PV1508-1AW30



7PV1513-1AQ3



7PV1538-1AW30

Kontakt Sayısı	Zaman Ayar Aralığı	Besleme Gerilimi	Sipariş No	Birim Fiyatı TL	Min. Sipariş Adedi
----------------	--------------------	------------------	------------	-----------------	--------------------

### SIRIUS 3RP2 Multifonksiyon Zaman Röleleri, LED'li

#### 13 Fonksiyonlu, 17,5 mm

1CO Kontakt	0,05s..100h	12..240VAC/DC	3RP2505-1AW30	1.574,00	1
-------------	-------------	---------------	---------------	----------	---

#### 27 Fonksiyonlu, 22,5 mm

2CO Kontakt	0,05s..100h	12..240VAC/DC	3RP2505-1BW30	1.956,00	1
-------------	-------------	---------------	---------------	----------	---

### SIRIUS 3RP2 Çekmede Gecikmeli (ON-Delay) Zaman Röleleri, LED'li, 17,5 mm

1CO Kontakt	0,5s..10s	12..240VAC/DC	3RP2511-1AW30	759,00	1
1CO Kontakt	1s..30s	12..240VAC/DC	3RP2512-1AW30	759,00	1
1CO Kontakt	5s..100s	12..240VAC/DC	3RP2513-1AW30	759,00	1
1CO Kontakt	0,05s..100h	12..240VAC/DC	3RP2525-1AW30	980,00	1
2CO Kontakt	0,05s..100h	12..240VAC/DC	3RP2525-1BW30	1.230,00	1

### SIRIUS 3RP2 Bırakmada Gecikmeli (OFF-Delay) Zaman Röleleri, LED'li, 17,5 mm

#### Kontrol Sinyali ile Kumanda

1CO Kontakt	0,05s..100h	12..240VAC/DC	3RP2535-1AW30	1.314,00	1
-------------	-------------	---------------	---------------	----------	---

#### Enerji ile Kumanda

1CO Kontakt	0,05s..600s	12..240VAC/DC	3RP2540-1AW30	1.659,00	1
-------------	-------------	---------------	---------------	----------	---

### SIRIUS 3RP2 Aç-Kapa (Flaşör) Zaman Röleleri, LED'li, 17,5 mm

1CO Kontakt	0,05s..100h	12..240VAC/DC	3RP2555-1AW30	1.832,00	1
-------------	-------------	---------------	---------------	----------	---

### SIRIUS 3RP2 Yıldız-Üçgen Zaman Röleleri, LED'li, 22,5 mm

1NO-1NO(t) Gecikmeli	1s..20s	12..240VAC/DC	3RP2574-1NW30	980,00	1
1NO-1NO(t) Gecikmeli	3s..60s	12..240VAC/DC	3RP2576-1NW30	980,00	1

### SIRIUS 7PV15 Multifonksiyon Zaman Röleleri, LED'li, 17,5 mm

#### 7 Fonksiyonlu

1CO Kontakt	0,05s..100h	12..240VAC/DC	7PV1508-1AW30	824,00	1
-------------	-------------	---------------	---------------	--------	---

### SIRIUS 7PV15 Çekmede Gecikmeli (ON-Delay) Zaman Röleleri, LED'li, 17,5 mm

1CO Kontakt	0,05s..10s	200..240VAC-24VAC/DC	7PV1512-1AP30	465,00	1
1CO Kontakt	5s..100s	24/230VAC-24VDC	7PV1513-1AP30	465,00	1
1CO Kontakt	0,05s..100s	24/110VAC-24VDC	7PV1513-1AQ30	465,00	1
1CO Kontakt	0,05s..100h	12..240VAC/DC	7PV1518-1AW30	600,00	1

### SIRIUS 7PV15 Bırakmada Gecikmeli (OFF-Delay) Zaman Röleleri, LED'li, 17,5 mm

1CO Kontakt	0,05s..100h	12..240VAC/DC	7PV1538-1AW30	798,00	1
1CO Kontakt	0,05s..100s	12..240VAC/DC	7PV1540-1AW30	1.007,00	1

### SIRIUS 7PV15 Yıldız-Üçgen Zaman Röleleri, LED'li, 17,5 mm

2NO Kontakt	0,05s..100h	12..240VAC/DC	7PV1578-1BW30	687,00	1
-------------	-------------	---------------	---------------	--------	---

#### \* Multifonksiyonlu zaman rölesinin fonksiyonları aşağıda belirtilmiştir.

- Çekmede Gecikme (ON-Delay), Bırakmada Gecikme (OFF-Delay), Flaşör, Kısa Süreli Açma, Kısa Süreli Kapatma, Pals, Toplamalı ON-Delay, Yıldız Üçgen, ...

Detaylı ürün fonksiyonlarını incelemek için aşağıdaki linklerden ürün teknik dökümanlarını indirebilirsiniz;

**3RP2 Serisi için:**

<https://support.industry.siemens.com/cs/tr/view/102954829>

**7PV1 Serisi:**

<https://support.industry.siemens.com/cs/tr/view/35210295>

**Not:** Kontaktörlere takılabilen zaman röleleri için SIRIUS programındaki ürünlerimizden faydalanabilirsiniz.

# SIRIUS röleler

## 3UG4 izleme röleleri



3UG4511-1AP20



3UG4615-1CR20



3UG4501-1AW30

Açıklama	Trip Geciktirme Zaman Ayarı	Ölçüm Aralığı	Harici Besleme Gerilimi	Sipariş No	Birim Fiyatı TL
----------	-----------------------------	---------------	-------------------------	------------	-----------------

### 3UG4 Faz Sırası İzleme Röleleri

Otomatik Reset, 1 CO	-	320..500VAC	-	3UG4511-1AP20	1.280,00
Otomatik Reset, 2 CO	-	320..500VAC	-	3UG4511-1BP20	1.478,00

### 3UG4 Faz Sırası, Faz Kaybı ve Faz Asimetri İzleme Röleleri

Otomatik Reset, %10 asimetriye duyarlı, 1 CO	-	160..690VAC	-	3UG4512-1AR20	1.415,00
--	---	-------------	---	---------------	----------

### 3UG4 Faz Sırası, Faz Kaybı, Faz Asimetri ve Düşük Gerilim İzleme Röleleri

Otomatik Reset, analog ayarlama, %20 asimetriye duyarlı, 2 CO	1..20sn	160..690VAC	-	3UG4513-1BR20	1.875,00
---	---------	-------------	---	---------------	----------

### 3UG4 Faz Sırası, Faz Kaybı, Faz Asimetri, Düşük ve Yüksek Gerilim İzleme Röleleri

Otomatik ya da manuel reset, dijital ayarlama, 2 CO	1..20sn	160..690VAC	-	3UG4615-1CR20	2.718,00
---	---------	-------------	---	---------------	----------

### 3UG4 Faz Sırası, Faz Kaybı, Faz Asimetri, Düşük, Yüksek ve N- İletkenine Karşı Gerilim İzleme Röleleri

Otomatik ya da manuel reset, dijital ayarlama, 2 CO	1..20sn	160..690VAC	-	3UG4616-1CR20	2.913,00
---	---------	-------------	---	---------------	----------

### 3UG4 Monofaze Gerilim İzleme Röleleri

0,1..300 histeresis ayarlanabilir, 1 CO	1..20sn	10..600VAC/DC	24..240VAC/DC	3UG4632-1AW30	2.124,00
---	---------	---------------	---------------	---------------	----------

### 3UG4 Düşük / Yüksek Akım İzleme Röleleri

0,01..5A histeresis ayarlanabilir, 1 CO	1..20sn	0,05..10AAC/DC	24..240VAC/DC	3UG4622-1AW30	2.124,00
---	---------	----------------	---------------	---------------	----------

### 3UG4 Sıvı Seviye Kontrol Ürünleri

#### Sıvı Seviye Kontrol Rölesi

Hassasiyet 2..200kOhm, 1 CO	0,5..10sn	-	24..240VAC/DC	3UG4501-1AW30	1.452,00
-----------------------------	-----------	---	---------------	---------------	----------

# SIRIUS röleler

## 3RN2 PTC termistör izleme ve 3RS1 sıcaklık izleme röleleri



3RN2000-1AW30



3RN2012-1BW30



3RS1040-1GW50

Açıklama	Kontak Sayısı	Besleme Gerilimi	Sipariş No	Birim Fiyatı TL	Min. Sipariş Adedi
----------	---------------	------------------	------------	-----------------	--------------------

### SIRIUS 3RN2 PTC Termistör Motor Koruma Röleleri

#### 17,5 mm, Uygulanan Besleme Gerilimi = Çıkış Gerilimi

Otomatik reset	1CO	24..240VAC/DC	3RN2000-1AW30	890,00	1
Otomatik reset	1NO+1NC	24..240VAC/DC	3RN2010-1CW30	1.163,00	1

#### 22,5 mm

Otomatik reset	2CO	24..240VAC/DC	3RN2010-1BW30	1.226,00	1
----------------	-----	---------------	---------------	----------	---

#### 22,5 mm, ATEX Onaylı

Manuel reset	2CO	24..240VAC/DC	3RN2011-1BW30	1.452,00	1
Otomatik, manuel, harici reset	2CO	24..240VAC/DC	3RN2012-1BW30	2.045,00	1

#### 22,5 mm, ATEX Onaylı, 2 Sensör Girişli

Otomatik, manuel, harici reset	1CO+1NO	24VAC/DC	3RN2023-1DW30	3.662,00	1
--------------------------------	---------	----------	---------------	----------	---

### SIRIUS 3RS1 Sıcaklık Denetleme Röleleri

#### 22,5 mm, PT100 Sıcaklık Sensörü Uyumlu

0°/+200°C	1NO+1NC	110..230VAC/DC	3RS1000-1CK20	2.111,00	1
-----------	---------	----------------	---------------	----------	---

#### 45 mm, PT100 Sıcaklık Sensörü Uyumlu

-50°/+500°C	2X1CO+1NO	24..240VAC/DC	3RS1040-1GW50	4.559,00	1
-------------	-----------	---------------	---------------	----------	---

# Güç kaynakları trafolar

## 4AV-4AX güç kaynakları ve trafolar



4AV4..

### 24V DC çıkış (DIN 19240)

- Her türlü PLC uygulamalarına uygun
- İzole Trafo güvenliği
- Paralel çalışabilme
- Dokunmaya karşı korunmalı klemensler
- CE işareti, VDE 0551'e uygunluk
- Dalgalılık seviyesi %5
- Kompakt tasarım ve hazır çözüm

Akım	Giriş	Sipariş No	Birim Fiyatı TL
3	230-400+/-15	4AV4103-2EB00-0A	5.124,00
6	230-400+/-15	4AV4106-2EB00-0A	6.642,00
10	230-400+/-15	4AV4110-2EB00-0A	8.919,00
25	400+/-20	4AV5125-2EB00-0A	11.291,00
35	400+/-20	4AV5135-2EB00-0A	14.612,00

Malzeme Cinsi	Anma Gücü (VA)	Sipariş No	Birim Fiyatı TL
---------------	----------------	------------	-----------------

### 4AX3002 Kumanda Trafoları

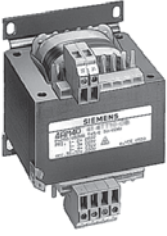

4AX..

### 230-400 V/24V (50-60 Hz)

- CE işareti, DIN EN 61558-2-2'ye uygunluk
- Şebekeye uyumlu kolaylaştırıcı primer de  $\pm 15V$  konnektörleri
- 50°C ortam sıcaklığı için tanımlı güç değerleri
- Galvanik ayırım sayesinde yüksek izolasyon
- Vidalı, soketli ve lehimlenebilen klemensler

50	4AX3002-3HA50-0B	648,00
100	4AX3002-3HA10-0B	839,00
160	4AX3002-3HA16-0B	1.013,00
250	4AX3002-3HA03-0B	1.305,00
400	4AX3002-3HA04-0B	2.026,00
630	4AX3002-3HA06-0B	2.927,00

### 400V / 230 V (50-60 Hz) Kumanda Trafoları

- CE işareti, DIN EN 61558-2-2'ye uygunluk
- Şebekeye uyumlu kolaylaştırıcı primer de  $\pm 15V$  konnektörleri
- 50°C ortam sıcaklığı için tanımlı güç değerleri
- Galvanik ayırım sayesinde yüksek izolasyon
- Vidalı, soketli ve lehimlenebilen klemensler

50	4AX3002-3ED50-0B	664,00
100	4AX3002-3ED10-0B	855,00
160	4AX3002-3ED16-0B	1.093,00
250	4AX3002-3ED03-0B	1.385,00
400	4AX3002-3ED04-0B	2.161,00
630	4AX3002-3ED06-0B	3.107,00



# Orta gerilim komponentler

## 3AE5 SION vakum kesiciler

### 3AE5 SION Vakum Kesiciler



#### 7,2kV'dan 24kV'a kadar standart dahili tip SION Vakum Kesici

3AE5 kompakt tip SION kesiciler her türlü standart Orta Gerilim uygulamalarında ve mevcut tesislerin yenilenmesinde kullanılabilir. 10.000 Açma-Kapama özelliği ve ekonomik oluşuyla çıkmaktadır. E2/M2/C2 sınıfı bu ürünün katalog numarası HG 11.02'dir. IEC62271-100 standardına uygundur.

- 1 Açma, 1 Kapama Bobini, trip ihbar sinyali, 12NO+12NC, 64 pinli fiş-priz bağlantısı, mekanik kilitlemeli ve 50Hz dir.
- Kutuplararası mesafe 210mm, Alt-Üst kontaklar arası mesafe 310 mm; Yardımcı Gerilim 110 VDC
- Daha fazla bilgi ve farklı opsiyonlar için satış birimlerimize danışınız.



Tip	Anma Gerilimi (kV)	Anma Akımı (A)	Anma Kısa Devre Akımı (kA)	Sipariş No	Birim Fiyatı Euro	Min. Sipariş Adet
3AE5	7,2	800	16	3AE5082-1AE40-0EN2	8.672,00	1
3AE5	7,2	1250	16	3AE5082-2AE40-0EN2	9.030,00	1
3AE5	7,2	800	20	3AE5083-1AE40-0EN2	8.696,00	1
3AE5	7,2	1250	20	3AE5083-2AE40-0EN2	9.664,00	1
3AE5	7,2	800	25	3AE5084-1AE40-0EN2	9.474,00	1
3AE5	7,2	1250	25	3AE5084-2AE40-0EN2	10.555,00	1
3AE5	7,2	2000	25	3AE5084-4AE40-0EN2	15.583,00	1
3AE5	7,2	800	31,5	3AE5085-1AE40-0EN2	11.542,00	1
3AE5	7,2	1250	31,5	3AE5085-2AE40-0EN2	12.383,00	1
3AE5	7,2	2000	31,5	3AE5085-4AE40-0EN2	16.422,00	1
3AE5	7,2	2500	31,5	3AE5085-6AE40-0EN2	17.741,00	1
3AE5	7,2	3150	40	3AE5086-7AE40-0EN2	27.223,00	1
3AE5	12	800	16	3AE5182-1AE40-0EN2	8.672,00	1
3AE5	12	1250	16	3AE5182-2AE40-0EN2	9.030,00	1
3AE5	12	800	20	3AE5183-1AE40-0EN2	8.696,00	1
3AE5	12	1250	20	3AE5183-2AE40-0EN2	9.664,00	1
3AE5	12	800	25	3AE5184-1AE40-0EN2	9.474,00	1
3AE5	12	1250	25	3AE5184-2AE40-0EN2	10.555,00	1
3AE5	12	2000	25	3AE5184-4AE40-0EN2	15.583,00	1
3AE5	12	2500	25	3AE5184-6AE40-0EN2	17.350,00	1
3AE5	12	800	31,5	3AE5185-1AE40-0EN2	11.542,00	1
3AE5	12	1250	31,5	3AE5185-2AE40-0EN2	12.383,00	1
3AE5	12	2000	31,5	3AE5185-4AE40-0EN2	16.422,00	1
3AE5	12	2500	31,5	3AE5185-6AE40-0EN2	17.741,00	1
3AE5	12	1250	40	3AE5186-2AE40-0EN2	20.337,00	1
3AE5	12	2000	40	3AE5186-4AE40-0EN2	22.389,00	1
3AE5	12	2500	40	3AE5186-6AE40-0EN2	23.421,00	1
3AE5	12	3150	40	3AE5186-7AE40-0EN2	27.223,00	1
3AE5	17,5	800	25	3AE5284-1AE40-0EN2	11.598,00	1
3AE5	17,5	1250	25	3AE5284-2AE40-0EN2	12.851,00	1
3AE5	17,5	2000	25	3AE5284-4AE40-0EN2	16.742,00	1
3AE5	17,5	2500	25	3AE5284-6AE40-0EN2	18.475,00	1
3AE5	17,5	3150	40	3AE5286-7AE40-0EN2	28.101,00	1
3AE5	24	800	25	3AE5324-1AE40-0EN2	15.939,00	1
3AE5	24	1250	25	3AE5324-2AE40-0EN2	16.199,00	1
3AE5	24	2000	25	3AE5324-4AE40-0EN2	21.350,00	1
3AE5	24	2500	25	3AE5324-6AE40-0EN2	21.763,00	1

#### Opsiyonlar

Sipariş numarası sonuna -Z eklenerek aşağıdaki özellikler kesici ile birlikte seçilebilir. Daha fazla opsiyon ve aksesuar eklemek için satış birimlerimize danışınız

F20	Rutin Test Raporu	0,00	Euro
F30	Kesici Yay Kurma Kolu	90,00	Euro
B02	Uzun kablajlı Fiş-Priz 500mm	537,00	Euro
D90	Standart Kontak Kolu izolasyonu	285,00	Euro
D91	Kısa Kontak Kolu izolasyonu 24kV için	286,00	Euro

# Orta gerilim komponentler

## 3AH4 vakum kesiciler



### 3AH4 Vakum Kesiciler

#### Ark ve Pota Ocaklarına yönelik Orta Gerilim Vakum Kesiciler

3AH4 kesicileri yüksek sayıda açma-kapama için tasarlanmıştır.

İlk 10.000 ve her 30.000 açma-kapamadan sonra özel bakımlarının yapılmasıyla kesicilerin Açma-Kapama Ömrü 120.000'dir.

Siemens Gebze'de 3AH4 Vakum Kesici Bakım Merkezimizde bu ürünün bakım hizmeti verilmektedir.

E2/M2/C2 sınıfı bu ürünün katalog numarası HG 11.04'tür. IEC62271-100 standardına uygundur.

Aşağıdaki ürün konfigürasyonlarında :

- Kutup aralıkları 350mm'dir.
- 2 Açma bobini, 1 Kapama Bobini, 1 Düşük gerilim bobini mevcuttur
- 12NO+12NC yardımcı kontaklar , 64 pinli fiş-priz bağlantısı, mekanik kilitlemeli ve 50Hz dir.
- Daha fazla bilgi ve farklı opsiyonlar için satış birimlerimize danışınız.

Tip	Anma Gerilimi (kV)	Anma Akımı	Anma Kısa Devre Akımı (kA)	Açıklamalar	Sipariş No	Birim Fiyatı Euro	Min. Sipariş Adet
3AH4	36	1250	31,5	İşletme Gerilimi 110VDC	3AH4305-2TE44-4ED2	96.303,00	1
3AH4	36	2000	31,5	İşletme Gerilimi 110VDC	3AH4305-4TE44-4ED2	96.924,00	1
3AH4	36	2500	31,5	İşletme Gerilimi 110VDC	3AH4305-6TE44-4ED2	102.558,00	1
3AH4	36	3150	31,5	İşletme Gerilimi 110VDC	3AH4305-7TE44-4ED2	174.044,00	1
3AH4	36	2500	40	İşletme Gerilimi 110VDC	3AH4306-6TE44-4ED2	128.661,00	1
3AH4	36	3150	40	İşletme Gerilimi 110VDC	3AH4306-7TE44-4ED2	192.743,00	1
3AH4	36	4000	40	İşletme Gerilimi 110VDC	3AH4306-8TE44-4ED2	211.443,00	1

#### Opsiyonlar

Sipariş numarası sonuna -Z eklenerek aşağıdaki özellikler kesici ile birlikte seçilebilir  
Daha fazla opsiyon ve aksesuar eklemek için satış birimlerimize danışınız

B02	Uzun kablajlı Fiş-Priz 50cm	537,00	Euro
E14+E15*	85kV/185kV Dielektrik ve Darbe Dayanım Gerilimi	3.614,00	Euro
E24+E25*	95kV/195kV Dielektrik ve Darbe Dayanım Gerilimi	4.316,00	Euro
E19+E25	95kV/200kV Dielektrik ve Darbe Dayanım Gerilimi	4.890,00	Euro
F20	Rutin Test Raporu	0,00	Euro
F30	Kesici Yay Kurma Kolu	231,00	Euro
Y09	40,5kV Nominal Gerilim	849,00	Euro

\* 3AH4306-8 nolu kesicilerde geçerli değildir.

Bu kesicide E19+E25 ile 95kV/200kV Dielektrik ve Darbe Dayanım Gerilimi sağlanabilir.

Kesici Tip	Açıklamalar	Sipariş No	Birim Fiyatı Euro	Min. Sipariş Adet
------------	-------------	------------	-------------------	-------------------

### Aksesuar ve Yedek Malzemeler



3AE5	Kapama/1.Açma Bobini (110-127 V DC)	3AY1410-0E	535,00	1
3AE5	Kapama/1.Açma Bobini (230/240 V AC, 50/60 Hz)	3AY1410-0K	535,00	1
3AE5	Motor (110-127 V DC, 100-125 V AC 50Hz)	3AY1411-1E	1.825,00	1
3AE5	Motor (220-240 V AC / 220-240 V AC 50Hz)	3AY1411-1F	1.825,00	1
3AE1/3AH	Kapama/1.Açma Bobini (100/124 V DC; 110/125V AC, 50/60 HZ)	3AY1510-5E	535,00	1
3AE1/3AH	Kapama/1.Açma Bobini (200-250V DC; 230-240V AC, 50/60Hz)	3AY1510-5F	535,00	1
3AE1/3AH1/3AH5	Motor(100V/110V/125V DC)	3AY1711-2E	1.427,00	1
3AE1/3AH1/3AH5	Motor (220 V DC/230 V AC)	3AY1711-2F	1.427,00	1
3AH3	Motor(110V-127V AC/DC)	3AY1511-3E	2.213,00	1
3AH3	Motor(230-250 V AC; 220-250 V DC)	3AY1511-3F	2.213,00	1
3AE/3AH	Düşük Gerilim Bobini (110V DC)	3AX1103-2E	2.627,00	1
3AE/3AH	Düşük Gerilim Bobini (230V AC, 50 HZ)	3AX1103-2J	2.627,00	1

Diğer yedek parçalar için satış birimlerimize danışınız.

# Orta gerilim komponentler

## 3AH5 vakum kesiciler

### 3AH5 Vakum Kesiciler

#### 12kV'dan 36kV'a kadar dahili tip 3AH5 Vakum Kesici



Genel kullanım için uygun dahili tip 3AH5 kesiciler, Orta Gerilim Havai Hat, Kablolar, Trafolar, Generatörler, Kapasitörler, Filtre Devreleri, Motorlar ve Reaktörlerde rahatlıkla kullanılabilirler.

Daha küçük değerlerde kısa devre akım değerleri olan ama büyük nominal akımlı endüstriyel ihtiyaçlar için uygundur.

10.000 Açma-Kapama ömre sahiptir ve bakım gerektirmez.

E2/M2/C2 sınıfı bu ürünün katalog numarası HG 11.05'tir. IEC62271-100 standardına uygundur.

- 1 Açma, 1 Kapama Bobini, 12NO+12NC, 64 pinli fiş-priz bağlantısı, mekanik kilitlemeli ve 50Hz dir.

- Yardımcı Gerilim 110 VDC

- Daha fazla bilgi ve farklı opsiyonlar için satış birimlerimize danışınız.

Tip	Anma Gerilimi (kV)	Anma Akımı (A)	Anma Kısa Devre Akımı (kA)	Açıklama	Sipariş No	Birim Fiyatı Euro	Min. Sipariş Adet
3AH5	36	1250	16	Kutuplararası mesafe 350mm	3AH5312-2ME40-5EM2	16.478,00	1
3AH5	36	1250	25	Kutuplararası mesafe 350mm	3AH5314-2ME40-5EM2	20.686,00	1
3AH5	36	2000	25	Kutuplararası mesafe 350mm	3AH5314-4ME40-5EM2	24.811,00	1

#### Opsiyonlar

Sipariş numarası sonuna -Z eklenerek aşağıdaki özellikler kesici ile birlikte seçilebilir.

Daha fazla opsiyon ve aksesuar eklemek için satış birimlerimize danışınız

F20	Rutin Test Raporu	0,00	Euro
F30	Kesici Yay Kurma Kolu	89,00	Euro
B02	Uzun kablajlı Fiş-Priz 50cm	537,00	Euro

### 3AH3 Vakum Kesiciler

#### 7,2kV'dan 36kV'a kadar dahili tip 3AH3 Vakum Kesici



10.000 Açma-Kapama ömre sahiptir ve bakım gerektirmez. 72kA, 6300A'e kadar uygulamaları vardır.

Yüksek nominal akım ve kısa devre kapasitesi sayesinde Generatör kesicisi olarak ya da ağır elektriksel çalışma koşulları için tasarlanmıştır.

IEC62271-100 standardına uygundur. IEEE C37.013 Standardının istediği özellikleri 3AH37 ve 3AH38 modelleriyle karşılar. E2/M2/C2 sınıfı bu ürünün katalog numarası HG 11.03'tür.

- 1 Açma, 1 Kapama Bobini, 12NO+12NC, 64 pinli fiş-priz bağlantısı, mekanik kilitlemeli ve 50Hz dir.

- Kutuplararası mesafe 350mm, Yardımcı Gerilim 110 VDC

- Daha fazla bilgi ve farklı opsiyonlar için satış birimlerimize danışınız.

Tip	Anma Gerilimi (kV)	Anma Akımı (A)	Anma Kısa Devre Akımı (kA)	Sipariş No	Birim Fiyatı Euro	Min. Sipariş Adet
3AH3	36	1250	31,5	3AH3305-2ME40-0ED2	33.051,00	1
3AH3	36	2000	31,5	3AH3305-4ME40-0ED2	33.185,00	1
3AH3	36	2500	31,5	3AH3305-6ME40-0ED2	35.570,00	1

#### Opsiyonlar

Sipariş numarası sonuna -Z eklenerek aşağıdaki özellikler kesici ile birlikte seçilebilir.

Daha fazla opsiyon ve aksesuar eklemek için satış birimlerimize danışınız

B02	Uzun kablajlı Fiş-Priz 50cm	534,00	Euro
E14+E15	85kV/185kV Dielektrik ve Darbe Dayanım Gerilimi	3.607,00	Euro
E24+E25	95kV/195kV Dielektrik ve Darbe Dayanım Gerilimi	4.316,00	Euro
F20	Rutin Test Raporu	0,00	Euro
F30	Kesici Yay Kurma Kolu	230,00	Euro
Y09	40,5kV Nominal Gerilim	849,00	Euro

# Orta gerilim komponentler

## 3TM vakum kontaktörler

### 3TM Vakum Kontaktörler

YENİ



#### 7,2kV'dan 12kV'a kadar Yeni Nesil 3TM Vakum Kontaktörler

3TM Vakum Kontaktörler, Siemens orta gerilim komponent ailesinin yeni nesil kontaktörleridir. 3TM vakum kontaktörler 40 yıldan daha uzun bir önce geliştirilen ve kendini kanıtlamış vakum anahtarlama teknolojisini kullanmaktadır. Siemens vakum tüpleri sürekli ve güvenilir olarak tüm servis ömürleri boyunca bakıma ihtiyaç duymadan hizmet verirler. Ürün portföyü 12kV ve 450A'e kadar olup, işletme süresinden bağımsız elektrik ve mekanik açma-kapama sayısı bir milyondur. 3TM Vakum kontaktörler endüstriyel tesislerdeki yüksek sayıda açma kapama yapan motorlar, dağıtım şebekelerinin kapasitör bankları, reaktif güç kompanzasyonu, trafo, gemiler, maden ocakları, raylı sistemler, data merkezleri ve rüzgar enerjisi gibi farklı uygulamalarda kullanılabilir. Bu ürünün katalog numarası HG 11.23'dir. IEC62271-106:2011 standardına uygundur.

#### 3TM Standart Özellikler

- 4NO+4NC
- DC 110V
- Daha fazla bilgi ve farklı seçenekler için satış birimlerimize danışınız.

Tip	Anma Gerilimi (kV)	Anma Akımı (A)	Anma Kısa Devre Akımı (kA)	Açıklama	Sipariş No	Birim Fiyatı Euro	Min. Sipariş Adet
3TM	7,2	450	5	Mekanik kilitlemesiz	3TM3231-1VA21-2VCO	7.057,00	1
3TM	12	450	5	Mekanik kilitlemesiz	3TM3431-1VA21-2VCO	7.609,00	1
3TM	7,2	450	5	Mekanik kilitleme ve 110VDC bırakma	3TM3231-1VE21-2VCO	8.160,00	1
3TM	12	450	5	Mekanik kilitleme ve 110VDC bırakma	3TM3431-1VE21-2VCO	8.294,00	1

**Not:** 3TM3 Kontaktörler Back-to-Back Kapasitör banklarının anahtarlama için kullanılacaksa Sipariş no sonuna "-Z Y88" ilave edilmelidir.

Daha fazla opsiyon ve aksesuar eklemek için satış birimlerimize danışınız

Orta Gerilim Ürünleri ile ilgili daha fazla bilgi için:

Ürün Sayfası:  
<https://mall.industry.siemens.com/mall/en/tr/Catalog/Products/10268965?tree=CatalogTree>



Ürün Destek Sayfası:  
<https://support.industry.siemens.com/cs/start?lc=en-US>

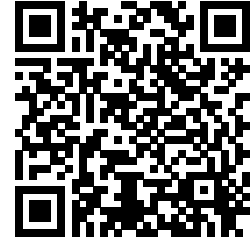

# SINAMICS kompakt AC motor hız kontrol cihazları

## SINAMICS V20

### GENEL SÜRÜCÜ UYGULAMALARI SINAMICS V20 - HIZ KONTROL CİHAZLARI



Wifi Kablosuz Erişim



FSAA Kasa

Giriş / Çıkış	Sipariş No	Nominal Güç (kW)	Nominal Çıkış Akımı (A)	YxGxD* Boyutlar	Birim Fiyatı Euro/Adet
<b>SINAMICS V20 Hız Kontrol Cihazları</b>					
1 Faz 230 V / 3 Faz 230 V	6SL3210-5BB11-2UV1	0.12	0.9	142 x 68 x 108	197,00
	6SL3210-5BB12-5UV1	0.25	1.7	142 x 68 x 108	210,00
	6SL3210-5BB13-7UV1	0.37	2.3	142 x 68 x 108	223,00
	6SL3210-5BB15-5UV1	0.55	3.2	142 x 68 x 128	243,00
	6SL3210-5BB17-5UV1	0.75	3.9	142 x 68 x 128	263,00
	6SL3210-5BB21-1UV1	1.1	6	160 x 90 x 147	295,00
	6SL3210-5BB21-5UV1	1.5	7.8	160 x 90 x 147	335,00
	6SL3210-5BB22-2UV1	2.2	11	182 x 184 x 169	407,00
6SL3210-5BB23-0UV1	3	13.6	182 x 184 x 169	473,00	
3 Faz 400 V / 3 Faz 400 V	6SL3210-5BE13-7UV0	0.37	1.3	150 x 90 x 145,5	412,00
	6SL3210-5BE15-5UV0	0.55	1.7	150 x 90 x 145,5	434,00
	6SL3210-5BE17-5UV0	0.75	2.2	150 x 90 x 145,5	447,00
	6SL3210-5BE21-1UV0	1.1	3.1	166 x 90 x 145,5	483,00
	6SL3210-5BE21-5UV0	1.5	4.1	166 x 90 x 145,5	533,00
	6SL3210-5BE22-2UV0	2.2	5.6	166 x 90 x 145,5	618,00
	6SL3210-5BE23-0UV0	3	7.3	160 x 140 x 164,5	704,00
	6SL3210-5BE24-0UV0	4	8.8	160 x 140 x 164,5	788,00
	6SL3210-5BE25-5UV0	5.5	12.5	182 x 184 x 169	967,00
	6SL3210-5BE27-5UV0	7.5	16.5	206,5 x 240 x 172,5	1.222,00
	6SL3210-5BE31-1UV0	11	25	206,5 x 240 x 172,5	1.571,00
	6SL3210-5BE31-5UV0	15	31	206,5 x 240 x 172,5	1.912,00
	6SL3210-5BE31-8UV0	18,5/22	38/45	264,5X243,5X209	2.278,00
	6SL3210-5BE32-2UV0	22/30	45/60	264,5X243,5X209	2.613,00

Sipariş No	Açıklama	Birim Fiyatı Euro/Adet
<b>SINAMICS V20 Aksesuarları</b>		
6SL3255-0VE00-0UA1	Parametre Yükleyici	114,00
6SL3255-0VA00-2AA1	Harici Panel Ara Yüzü	24,00
6SL3255-0VA00-4BA1	Harici Temel Operatör Paneli (V20 BOP) **	41,00
6SL3054-4AG00-2AA0	Hafıza Kartı (SD), 512MB	64,00
6SL3201-2AD20-8VA0	Frenleme Modülü (0,12kW - 5,5kW arası)	177,00
6SL3255-0VA00-5AA0	Kablosuz Wifi Erişimi (Web Server)	218,00
6SL3256-0VE00-6AA0	Giriş Çıkış Genişletme Modülü (2DI, 2DQ röle)	77,00



Harici Panel

\* Bütün boyutlandırmalar mm birimindedir.

\*\* Harici panelin pano kapağına taşınması için RJ45 bağlantılı standart ethernet kablosu kullanılmalıdır.

Genel Özellikler:

Güç aralığı: 0,12-30kW

Çalışma Gerilimi : 1 Faz 230 V AC / 3 Faz 400 V AC

Kontrol Modu : V/f, V2/f, FCC

Dahili Temel Operatör Paneli

Terminal Yapısı : 2AI, 1AO, 4DI, 2DO / Dahili USS - Modbus RTU Haberleşme

Dinamik Frenleme : 7,5 kW - 30kW arası güçler için dahili frenleme modülü

Aşırı Yükleme : Maksimum 40°C ortam sıcaklığında, her 10dk'da / 1dk. %150 In

Uygulama alanı : Fan, pompa, kompresör ve genel makine uygulamaları.

Tüm teknik sorularınız için **444 0 747** teknik destek hattımızı arayabilirsiniz.

# Koruma röleleri

## 7SR aşırı akım koruma röleleri



### ARGUS 7SR11 - AŞIRI AKIM KORUMA RÖLESİ

Kızaklı kasa ile kolay röle değişimi  
20 Karakterli 4 Satır ekran ile kolay kullanım  
E4 kasa, 4 akım girişi  
10 ihbar lambası  
24-250V DC, 100-230V AC besleme gerilimi  
x/1A ve x/5A akım trafosu için ayarlanabilir trafo çevrim oranı  
Ön yüzde USB parametreleme soketi, arka yüzde RS485 parametreleme ve SCADA soketi  
RS485 seri bağlantı soketi üzerinden IEC 60870-5-103, MODBUS RTU ve DNP 3.0 haberleşmelerine uygunluk  
103,5x177x216,5mm(GxYxD) boyutlar

Malzeme Cinsi	Sipariş No.	Birim Fiyatı Euro	Min. Sipariş Adet
ANSI 46BC, 50, 50BF, 50G/50N, 51, 51G/51N, 60CTS, 86, 64H, 74TC koruma fonksiyonları 3 giriş ve 5 çıkış kontağı	7SR1102-1MA12-1AA0	1.260,00	1
ANSI 46BC, 37, 46NPS, 49, 50, 50BF, 50G/50N, 51, 51G/51N, 60CTS, 64H, 74TC, 86, 51c, 81HBL2 koruma fonksiyonları 3 giriş ve 5 çıkış kontağı	7SR1102-1MA12-1CA0	1.554,00	1
ANSI 46BC, 37, 46NPS, 49, 50, 50BF, 50G/50N, 51, 51G/51N, 60CTS, 64H, 74TC, 86, 51c, 81HBL2 koruma fonksiyonları 6 giriş ve 8 çıkış kontağı	7SR1103-1MA12-1CA0	1.812,00	1
ANSI 46BC, 37, 46NPS, 49, 50, 50BF, 50G/50N, 51, 51G/51N, 60CTS, 64H, 74TC, 86, 51c, 81HBL2, 79 (tekrar kapama) koruma fonksiyonları 3 giriş ve 5 çıkış kontağı	7SR1102-1MA12-1DA0	1.875,00	1
ANSI 46BC, 37, 46NPS, 49, 50, 50BF, 50G/50N, 51, 51G/51N, 60CTS, 64H, 74TC, 86, 51c, 81HBL2, 79 (tekrar kapama) koruma fonksiyonları 6 giriş ve 8 çıkış kontağı	7SR1103-1MA12-1DA0	2.137,00	1



### ARGUS 7SR12 - YÖNLÜ AŞIRI AKIM KORUMA RÖLESİ

Kızaklı kasa ile kolay röle değişimi  
20 Karakterli 4 Satır ekran ile kolay kullanım  
4 akım girişi, 3 gerilim girişi  
10 ihbar lambası  
24-250V DC, 100-230V AC besleme gerilimi  
x/1A ve x/5A akım trafosu için ayarlanabilir trafo çevrim oranı  
63.5/110V, 50/60Hz gerilim girişi  
Ön yüzde USB parametreleme soketi, arka yüzde RS485 parametreleme ve SCADA soketi  
RS485 seri bağlantı soketi üzerinden IEC 60870-5-103, MODBUS RTU ve DNP 3.0 haberleşmelerine uygunluk  
155,5x177x216,5mm(GxYxD) boyutlar

ANSI 27/59, 37, 46BC, 46NPS, 47, 49, 50, 50BF, 50G/50N, 51, 51G/51N, 51V, 59N, 60CTS, 60VTS, 64H, 67, 67G/67N, 74TC, 51c, 86, 81HBL2, 81U/O koruma fonksiyonları 3 giriş ve 5 çıkış kontağı	7SR1205-2MA12-1CA0	1.943,00	1
ANSI 27/59, 37, 46BC, 46NPS, 47, 49, 50, 50BF, 50G/50N, 51, 51G/51N, 51V, 59N, 60CTS, 60VTS, 64H, 67, 67G/67N, 74TC, 51c, 86, 81HBL2, 81U/O koruma fonksiyonları 6 giriş ve 8 çıkış kontağı	7SR1206-2MA12-1CA0	2.220,00	1
ANSI 27/59, 37, 46BC, 46NPS, 47, 49, 50, 50BF, 50G/50N, 51, 51G/51N, 51V, 59N, 60CTS, 60VTS, 64H, 86, 67, 67G/67N, 74TC, 51c, 81HBL2, 81U/O, 79 (tekrar kapama) koruma fonksiyonları 3 giriş ve 5 çıkış kontağı	7SR1205-2MA12-1DA0	2.268,00	1
ANSI 27/59, 37, 46BC, 46NPS, 47, 49, 50, 50BF, 50G/50N, 51, 51G/51N, 51V, 59N, 60CTS, 60VTS, 64H, 86, 67, 67G/67N, 74TC, 51c, 81HBL2, 81U/O, 79 (tekrar kapama) koruma fonksiyonları 6 giriş ve 8 çıkış kontağı	7SR1206-2MA12-1DA0	2.526,00	1

İndirim oranları, ödeme vadesi, ürün teslim süreleri, detay teknik bilgi, dökümantasyon ve farklı ürün opsiyonları için yetkili satış temsilcilerimiz ile temasa geçebilirsiniz.  
ea.urunsatis@siemens.com



# Koruma röleleri

## SIPROTEC 7SJ-7SR aşırı akım koruma röleleri



### ARGUS 7SR10 - AŞIRI AKIM KORUMA RÖLESİ

20 Karakterli 4 Satır ekran ile kolay kullanım,  
1000 adet olay kaydı  
4 akım girişi  
10 ihbar lambası (9 adetinde programlanma ve 3 renk seçme imkanı)  
6 giriş ve 6 çıkış kontağı  
x/1A ve x/5A akım trafosu için ayarlanabilir trafo çevrim oranı  
Ön yüzde USB parametreleme soketi  
Arka yüzde RS485 seri bağlantı soketi üzerinden IEC 60870-5-103, MODBUS RTU ve DNP 3.0 haberleşmelerine uygunluk  
ANSI 46BC, 46NPS, 49, 50, 50BF, 50G/50N, 51, 51G/51N, 74TC, 86, 51c, 81HBL2, 79  
(Tekrar kapama) koruma fonksiyonları  
104,5x185x199mm(GxYxD) boyutlar

24 - 60VDC besleme gerilimi

60 - 400V AC/DC besleme gerilimi

Ek özellikler ANSI 27/59, 37, 47, 51V, 59N, 60CTS, 60VTS, 64H, 67/51, 67/67N, 81U/O, 81THD koruma fonksiyonları, 24 - 60VDC besleme gerilimi

Ek özellikler ANSI 27/59, 37, 47, 51V, 59N, 60CTS, 60VTS, 64H, 67/51, 67/67N, 81U/O, 81THD koruma fonksiyonları, 60 - 400V AC/DC besleme gerilimi

Malzeme Cinsi	Sipariş No.	Birim Fiyatı Euro	Min. Sipariş Adet
24 - 60VDC besleme gerilimi	7SR1003-1JA20-2DA0-Z(Y20)	1.428,00	1
60 - 400V AC/DC besleme gerilimi	7SR1003-1LA20-2DA0-Z(Y20)	1.428,00	1
Ek özellikler ANSI 27/59, 37, 47, 51V, 59N, 60CTS, 60VTS, 64H, 67/51, 67/67N, 81U/O, 81THD koruma fonksiyonları, 24 - 60VDC besleme gerilimi	7SR1004-3JA20-2DA0	1.743,00	1
Ek özellikler ANSI 27/59, 37, 47, 51V, 59N, 60CTS, 60VTS, 64H, 67/51, 67/67N, 81U/O, 81THD koruma fonksiyonları, 60 - 400V AC/DC besleme gerilimi	7SR1004-3LA20-2DA0	1.743,00	1



### SIPROTEC 7SJ80 - AŞIRI AKIM KORUMA RÖLESİ

Pano kapağına montaja uygun dizayn  
74x265,5x192,6 mm (GxYxD) boyutlar  
4 akım, 3 gerilim girişi  
10 ihbar lambası  
6 Satır kolay kullanımlı ekran  
x/1A ve x/5A akım trafosu için ayarlanabilir trafo çevrim oranı  
63.5/110V, 50/60Hz gerilim girişi  
Vidalı tipte çıkarılabilir klemens bağlantısı  
Türkçe ekran ve yazılım (yazılım opsiyoneldir)  
Ön yüzde USB parametreleme soketi  
IEC 61850 Edition 1 ve Edition 2 haberleşme protokolü  
200 Adet olay, 8 adet osilografik arıza kaydı imkanı  
ANSI 27/59, 37, 46, 47, 49, 50, 50BF, 50G/50N, 51, 51G/51N, 51V, 59N, 67, 67G/67N, 74TC, 81U/O, 86, 79  
(Tekrar kapama) koruma fonksiyonları  
ANSI 27R, 32, 55, 59R, 81R esnek koruma fonksiyonları  
(Farklı haberleşme protokolleri için satış temsilcilerimiz ile temasa geçiniz)

3 Giriş / 5 Çıkış kontağı + 1 adet durum çıkış kontağı  
Çift elektriksel ethernet haberleşme portu (RJ45)  
60 - 250 VDC, 115V/230 VAC besleme girişi

11 Giriş / 5 Çıkış kontağı + 1 adet durum çıkış kontağı  
Çift elektriksel ethernet haberleşme portu (RJ45)  
60 - 250 VDC, 115V/230 VAC besleme girişi

3 Giriş / 5 Çıkış kontağı + 1 adet durum çıkış kontağı  
Çift elektriksel ethernet haberleşme portu (RJ45)  
24 - 48 VDC besleme girişi

11 Giriş / 5 Çıkış kontağı + 1 adet durum çıkış kontağı  
Çift elektriksel ethernet haberleşme portu (RJ45)  
24 - 48 VDC besleme girişi

3 Giriş / 5 Çıkış kontağı + 1 adet durum çıkış kontağı  
Çift fiberoptik ethernet haberleşme portu (EN-100)  
60 - 250 VDC, 115V/230 VAC besleme girişi

11 Giriş / 5 Çıkış kontağı + 1 adet durum çıkış kontağı  
Çift fiberoptik ethernet haberleşme portu (EN-100)  
60 - 250 VDC, 115V/230 VAC besleme girişi  
Ortalama ve min/max ölçümler

3 Giriş / 5 Çıkış kontağı + 1 adet durum çıkış kontağı  
Çift fiberoptik ethernet haberleşme portu (EN-100)  
24 - 48 VDC besleme girişi

11 Giriş / 5 Çıkış kontağı + 1 adet durum çıkış kontağı  
Çift fiberoptik ethernet haberleşme portu (EN-100)  
24 - 48 VDC besleme girişi  
Ortalama ve min/max ölçümler

Malzeme Cinsi	Sipariş No.	Birim Fiyatı Euro	Min. Sipariş Adet
3 Giriş / 5 Çıkış kontağı + 1 adet durum çıkış kontağı Çift elektriksel ethernet haberleşme portu (RJ45) 60 - 250 VDC, 115V/230 VAC besleme girişi	7SJ8031-5EB90-1FC1-L0R	3.072,00	1
11 Giriş / 5 Çıkış kontağı + 1 adet durum çıkış kontağı Çift elektriksel ethernet haberleşme portu (RJ45) 60 - 250 VDC, 115V/230 VAC besleme girişi	7SJ8081-5EB90-1FC1-L0R	3.786,00	1
3 Giriş / 5 Çıkış kontağı + 1 adet durum çıkış kontağı Çift elektriksel ethernet haberleşme portu (RJ45) 24 - 48 VDC besleme girişi	7SJ8031-1EB90-1FC1-L0R	3.072,00	1
11 Giriş / 5 Çıkış kontağı + 1 adet durum çıkış kontağı Çift elektriksel ethernet haberleşme portu (RJ45) 24 - 48 VDC besleme girişi	7SJ8081-1EB90-1FC1-L0R	3.786,00	1
3 Giriş / 5 Çıkış kontağı + 1 adet durum çıkış kontağı Çift fiberoptik ethernet haberleşme portu (EN-100) 60 - 250 VDC, 115V/230 VAC besleme girişi	7SJ8031-5EB90-1FC1-L0S	3.360,00	1
11 Giriş / 5 Çıkış kontağı + 1 adet durum çıkış kontağı Çift fiberoptik ethernet haberleşme portu (EN-100) 60 - 250 VDC, 115V/230 VAC besleme girişi Ortalama ve min/max ölçümler	7SJ8081-5EB90-3FC1 L0S	4.234,00	1
3 Giriş / 5 Çıkış kontağı + 1 adet durum çıkış kontağı Çift fiberoptik ethernet haberleşme portu (EN-100) 24 - 48 VDC besleme girişi	7SJ8031-1EB90-1FC1-L0S	3.360,00	1
11 Giriş / 5 Çıkış kontağı + 1 adet durum çıkış kontağı Çift fiberoptik ethernet haberleşme portu (EN-100) 24 - 48 VDC besleme girişi Ortalama ve min/max ölçümler	7SJ8081-1EB90-3FC1 L0S	4.234,00	1

İndirim oranları, ödeme vadesi, ürün teslim süreleri, detay teknik bilgi, dökümantasyon ve farklı ürün opsiyonları için yetkili satış temsilcilerimiz ile temasa geçebilirsiniz.  
ea.urunsatis@siemens.com

# Koruma röleleri

## SIPROTEC 7SJ aşırı akım koruma ve 7SK motor koruma röleleri



Malzeme Cinsi	Sipariş No.	Birim Fiyatı Euro	Min. Sipariş Adet
---------------	-------------	-------------------	-------------------

### SIPROTEC 7SK80 - MOTOR KORUMA RÖLESİ

Pano kapağına montaja uygun dizayn  
74x265,5x192,6mm(GxYxD) boyutlar  
10 ihbar lambası  
6 Satır kolay kullanımlı ekran  
x/1A ve x/5A akım trafosu için ayarlanabilir trafo çevrim oranı  
63.5/110V, 50/60Hz gerilim girişi (gerilim girişli modellerde)  
Vidalı tipte çıkarılabilir klemens bağlantısı  
Türkçe ekran ve yazılım (yazılım opsiyoneldir)  
Ön yüzde USB parametreleme soketi  
Elektriksel ethernet çift haberleşme portu (RJ-45) IEC 61850 Edition 1 ve Edition 2 haberleşme protokolü  
200 adet olay, 8 adet osilografik arıza kaydı imkanı, FO port opsiyonu  
ANSI 37, 46, 49, 50, 50BF, 50N(s), 51, 51N(s), 74TC, 86, 51M, 48, 14, 66/86 koruma fonksiyonları  
Gerilim girişli modellerde ek olarak ANSI 27/59, 51V, 64, 59N, 67N(s), 81U/O koruma ve 27R, 32, 55, 59R, 81R esnek koruma fonksiyonları  
(Farklı haberleşme protokolleri ve portlar için satış temsilcilerimiz ile temasa geçiniz)

3 Giriş / 5 Çıkış kontaklı + 1 adet durum çıkış kontaklı,  
4 akım girişi  
60 - 250 VDC, 115V/230 VAC besleme girişi

7SK8012-5EB90-1HD0-LOR 2.562,00 1

3 Giriş / 5 Çıkış kontaklı + 1 adet durum çıkış kontaklı,  
4 akım girişi  
24 - 48 VDC besleme girişi

7SK8012-1EB90-1HD0-LOR 2.562,00 1

3 Giriş / 5 Çıkış kontaklı + 1 adet durum çıkış kontaklı,  
4 akım, 3 gerilim girişi  
24 - 48 VDC besleme girişi

7SK8032-5EB90-1HE0-LOR 2.883,00 1

7 Giriş / 8 Çıkış kontaklı + 1 adet durum çıkış kontaklı,  
4 akım, 3 gerilim girişi  
24 - 48 VDC besleme girişi

7SK8032-1EB90-1HE0-LOR 2.883,00 1

7 Giriş / 8 Çıkış kontaklı + 1 adet durum çıkış kontaklı,  
4 akım, 3 gerilim girişi  
60 - 250 VDC, 115V/230 VAC besleme girişi

7SK8042-5EB90-1HE0-LOR 3.313,00 1

7 Giriş / 8 Çıkış kontaklı + 1 adet durum çıkış kontaklı,  
4 akım, 3 gerilim girişi  
24 - 48 VDC besleme girişi

7SK8042-1EB90-1HE0-LOR 3.313,00 1

3 Giriş / 5 Çıkış kontaklı + 1 adet durum çıkış kontaklı,  
4 akım, 5 RTD girişi  
60 - 250 VDC, 115V/230 VAC besleme girişi

7SK8052-5EB90-1HD0-LOR 3.119,00 1

3 Giriş / 5 Çıkış kontaklı + 1 adet durum çıkış kontaklı,  
4 akım, 5 RTD girişi  
24 - 48 VDC besleme girişi

7SK8052-1EB90-1HD0-LOR 3.119,00 1

3 Giriş / 5 Çıkış kontaklı + 1 adet durum çıkış kontaklı,  
4 akım, 3 gerilim, 5 RTD girişi  
60 - 250 VDC, 115V/230 VAC besleme girişi

7SK8062-5EB90-1HE0-LOR 3.434,00 1

3 Giriş / 5 Çıkış kontaklı + 1 adet durum çıkış kontaklı,  
4 akım, 3 gerilim, 5 RTD girişi  
24 - 48 VDC besleme girişi

7SK8062-1EB90-1HE0-LOR 3.434,00 1

# Koruma röleleri

## SIPROTEC 7SJ8 aşırı akım ve 7UM8 motor / generator koruma röleleri



### SIPROTEC 7SJ82 - AŞIRI AKIM KORUMA RÖLESİ

Pano kapağına montaja uygun dizayn  
150x266x235,5mm(GxYxD) boyutlar  
4 akım, 4 gerilim girişi  
18 ihbar lambası (16 adedi çift renkli olarak programlanabilir)  
192x128 piksel alfanumerik ekran (Mimik diagram çizilebilir)  
x/1A ve x/5A akım trafosu için yazılımla ayarlanabilir şekilde bağlantı imkanı  
63.5/110V, 50/60Hz gerilim girişi  
Vidalı tipte çıkarılabilir klemens bağlantısı  
Türkçe ekran ve yazılım  
Ön yüzde USB parametreleme portu, arka yüzde çift fiberoptik parametreleme ve SCADA portu  
IEC 61850 Edition 2 haberleşme protokolü (entegre switch özellikli)  
1000 Adet arıza, 2000 Adet olay kayıt, 8kHz örnekleme frekansında 128 adet osilografik arıza kaydı alma imkanı  
ANSI 27/59, 37, 46, 47, 49, 50, 50BF, 50G/50N, 51, 51G/51N, 51V, 59N, 67, 67G/67N, 74TC, 81U/O, 86, 79 (Tekrar kapama) koruma fonksiyonları  
Yukarıdaki koruma fonksiyonlarını yazılım ile farklı koruma fonksiyonları ile değiştirme imkanı (detaylar için lütfen satış temsilcilerimize danışınız)  
Ark koruma için fiberoptik port modülü takılabilme imkanı (Fiberoptik port ve sensörler opsiyoneldir)  
NERC-CIP ve BDEW Siber Güvenlik koşullarını sağlayan şifreleme özelliği  
Compact yazılım ücretsizdir, Standard ve Premium yazılımlar opsiyoneldir.

11 Giriş / 9 Çıkış kontağı  
110 - 250 VDC, 115V/230 VAC besleme girişi

P1J36999

5.056,00

1



### SIPROTEC 7SJ85 - AŞIRI AKIM KORUMA RÖLESİ

Pano kapağına montaja uygun dizayn  
225x266x235,5mm(GxYxD) boyutlar  
4 akım, 4 gerilim girişi  
18 ihbar lambası (16 adedi çift renkli olarak programlanabilir)  
192x128 piksel alfanumerik ekran (Mimik diagram çizilebilir)  
x/1A ve x/5A akım trafosu için yazılımla ayarlanabilir trafo çevrim oranı  
63.5/110V, 50/60Hz gerilim girişi  
Vidalı tipte çıkarılabilir klemens bağlantısı  
Türkçe ekran ve yazılım  
Ön yüzde USB parametreleme soketi, arka panelde çift fiberoptik parametreleme ve SCADA portu  
IEC 61850 Edition 2 haberleşme protokolü (entegre switch özellikli)  
1000 Adet arıza, 2000 Adet olay kayıt, 8kHz örnekleme frekansında 128 adet osilografik arıza kaydı alma imkanı  
ANSI 27/59, 32, 37, 46, 47, 49, 50, 50BF, 50G/50N, 51, 51G/51N, 51V, 59N, 67, 67G/67N, 74TC, 81U/O, 86, 79 (Tekrar kapama) koruma fonksiyonları  
Yukarıdaki koruma fonksiyonlarını yazılım ile farklı koruma fonksiyonları ile değiştirme imkanı (detaylar için lütfen satış temsilcilerimize danışınız)  
Cihaza ek olarak giriş, çıkış, ek haberleşme, sinyal, şebeke izleme özellikleri ekleme imkanı (Ek özellikler opsiyoneldir)  
Ark koruma için fiberoptik port modülü takılabilme imkanı (Fiberoptik port ve sensörler opsiyoneldir)  
NERC-CIP ve BDEW Siber Güvenlik koşullarını sağlayan şifreleme özelliği  
Compact yazılım ücretsizdir, Standard ve Premium yazılımlar opsiyoneldir.

17 Giriş / 16 Çıkış kontağı  
110 - 250 VDC, 115V/230 VAC besleme girişi

P1J204387

6.631,00

1



### SIPROTEC 7UM85 - MOTOR/GENERATOR KORUMA RÖLESİ

Pano kapağına montaja uygun dizayn  
150x266x235,5mm (GxYxD) boyutlar  
4 akım girişi (Akım girişi arttırılarak diferansiyel koruma ekleme opsiyonu)  
18 ihbar lambası (16 adedi çift renkli olarak programlanabilir)  
192x128 piksel alfanumerik ekran (Mimik diagram çizilebilir)  
x/1A ve x/5A akım trafosu için yazılımla ayarlanabilir trafo çevrim oranı  
Vidalı tipte çıkarılabilir klemens bağlantısı  
Türkçe ekran ve yazılım (yazılım opsiyoneldir)  
Ön yüzde USB parametreleme soketi, arka panelde çift fiberoptik parametreleme ve SCADA portu  
IEC 61850 Edition 2 haberleşme protokolü (entegre switch özellikli)  
1000 Adet arıza, 2000 Adet olay kayıt, 8kHz örnekleme frekansında 128 adet osilografik arıza kaydı alma imkanı  
ANSI 24, 27, 32R, 37, 46, 47, 49, 49R, 50/51 TD, 50HS, 50BF, 50N(s)51N(s), 50HS, 51V, 59/59N, 67Ns, 64F, 74TC, 81, 86 koruma fonksiyonları  
Yukarıdaki koruma fonksiyonlarını yazılım ile ilave koruma fonksiyonları ile arttırma imkanı (fiyat değişebilmektedir, detaylar için lütfen satış temsilcilerimize danışınız)  
Ark koruma için fiber port modülü takılabilme imkanı (Fiberoptik port ve sensörler opsiyoneldir)  
NERC-CIP ve BDEW Siber Güvenlik koşullarını sağlayan şifreleme özelliği

11 Giriş / 9 Çıkış kontağı  
60 - 250 VDC, 115V/230 VAC besleme girişi (24-48V DC seçeneği de mevcuttur)

P1L30588

5.513,00

1

İndirim oranları, ödeme vadesi, ürün teslim süreleri, detay teknik bilgi, dökümantasyon ve farklı ürün opsiyonları için yetkili satış temsilcilerimiz ile temasa geçebilirsiniz.  
ea.urunsatis@siemens.com

## Koruma röleleri

### SIPROTEC 7UT8 trafo diferansiyel koruma röleleri



#### SIPROTEC 7UT82 - TRAFİ DİFERANSİYEL KORUMA RÖLESİ

Pano kapağına montaja uygun dizayn  
150x266x235,5mm(GxYxD) boyutlar  
8 akım girişi (2 Sargılı Trafo)  
18 ihbar lambası (16 adedi çift renkli olarak programlanabilir)  
192x128 piksel alfanumerik ekran (Mimik diagram çizilebilir)  
x/1A ve x/5A akım trafosu için yazılımla ayarlanabilir trafo çevrim oranı  
Vidalı tipte çıkarılabilir klemens bağlantısı  
Türkçe ekran ve yazılım  
Ön yüzde USB parametreleme soketi, arka panelde çift fiberoptik parametreleme ve SCADA portu  
IEC 61850 Edition 2 haberleşme protokolü (entegre switch özellikli)  
1000 Adet arıza, 2000 Adet olay kayıt, 8kHz örnekleme frekansında 128 adet osilografik arıza kaydı alma imkanı  
ANSI 87T, 87M, 37, 38, 46, 47, 49, 50, 50HS, 50BF, 50N, 51, 51N, 51V, 74TC, 86 koruma fonksiyonları  
Yukarıdaki koruma fonksiyonlarını yazılım ile farklı koruma fonksiyonları ile değiştirme imkanı (detaylar için lütfen satış temsilçilerimize danışınız)  
Ark koruma için fiberoptik port modülü takılabilme imkanı (fiberoptik port opsiyoneldir)  
NERC-CIP ve BDEW Siber Güvenlik koşullarını sağlayan şifreleme özelliği  
Compact yazılım ücretsizdir, Standard ve Premium yazılımlar opsiyoneldir.

7 Giriş / 7 Çıkış kontağı  
110 - 250 VDC, 115V/230 VAC besleme girişi

P1F36360

5.130,00

1



#### SIPROTEC 7UT85 - TRAFİ DİFERANSİYEL KORUMA RÖLESİ

Pano kapağına montaja uygun dizayn  
225x266x235,5mm(GxYxD) boyutlar  
12 akım girişi (3 Sargılı Trafo), 4 gerilim girişi  
18 ihbar lambası (16 adedi çift renkli olarak programlanabilir)  
192x128 piksel alfanumerik ekran (Mimik diagram çizilebilir)  
x/1A ve x/5A akım trafosu için yazılımla ayarlanabilir trafo çevrim oranı  
Vidalı tipte çıkarılabilir klemens bağlantısı  
Türkçe ekran ve yazılım  
Ön yüzde USB parametreleme soketi, arka panelde çift fiberoptik parametreleme ve SCADA portu  
IEC 61850 Edition 2 haberleşme protokolü (entegre switch özellikli)  
1000 Adet arıza, 2000 Adet olay kayıt, 8kHz örnekleme frekansında 128 adet osilografik arıza kaydı alma imkanı  
ANSI 87T, 87M, 37, 38, 46, 47, 49, 50, 50HS, 50BF, 50N, 51, 51N, 51V, 74TC, 86, 27,59,59N koruma fonksiyonları  
Yukarıdaki koruma fonksiyonlarını yazılım ile farklı koruma fonksiyonları ile değiştirme imkanı (detaylar için lütfen satış temsilçilerimize danışınız)  
Ark koruma için fiberoptik port modülü takılabilme imkanı (Fiberoptik port ve sensörler opsiyoneldir)  
NERC-CIP ve BDEW Siber Güvenlik koşullarını sağlayan şifreleme özelliği  
Compact yazılım ücretsizdir, Standard ve Premium yazılımlar opsiyoneldir.

15 Giriş / 13 Çıkış kontağı  
110 - 250 VDC, 115V/230 VAC besleme girişi

P1F145507

7.665,00

1

# Koruma röleleri

## SIPROTEC 7SD80 hat diferansiyel koruma rölesi



Malzeme Cinsi	Sipariş No.	Birim Fiyatı Euro	Min. Sipariş Adet
---------------	-------------	-------------------	-------------------

### SIPROTEC 7SD80 - HAT DİFERANSİYEL KORUMA RÖLESİ

Pano kapağına montaja uygun dizayn  
74x265,5x192,6mm(GxYxD) boyutlar  
4 akım, 3 gerilim girişi  
10 ihbar lambası  
6 Satır kolay kullanımlı ekran  
x/1A ve x/5A akım trafosu için ayarlanabilir trafo çevrim oranı  
63.5/110V, 50/60Hz gerilim girişi  
Vidalı tipte çıkarılabilir klemens bağlantısı  
Türkçe parametreleme yazılımı (yazılım opsiyoneldir)  
Ön yüzde USB parametreleme soketi  
IEC 61850 Edition 1 ve Edition 2 haberleşme protokolü  
200 adet olay, 8 adet osilografik arıza kaydı imkanı  
24km' ye kadar fiberoptik singlemode kablo üzerinden veya 4km' ye kadar fiberoptik multimode kablo üzerinden koruma yapma imkanı  
16 adete kadar dijital sinyalin, hattın diğer ucundaki röleye teleprotection hattı üzerinden iletimi  
ANSI 87L, 87N L, 85DT, 27/59, 49, 50, 50BF, 50N, 51, 51N, 67, 67N, 74TC, 81U/O, 86 koruma fonksiyonları  
ANSI 46, 32, 55, 59N, 51V esnek koruma fonksiyonları  
(Farklı haberleşme protokolleri için satış temsilcilerimiz ile temasa geçiniz)

3 Giriş / 5 Çıkış kontağı + 1 adet durum çıkış kontağı  
60 - 250 VDC, 115V/230 VAC besleme girişi  
Çift elektriksels ethernet parametreleme ve SCADA portu,  
IEC 61850 Edition 2 haberleşme protokolü

7SD8051-5EB90-1FB1-LOR	4.568,00	1
------------------------	----------	---

7 Giriş / 8 Çıkış kontağı + 1 adet durum çıkış kontağı  
60 - 250 VDC, 115V/230 VAC besleme girişi  
Çift elektriksels ethernet parametreleme ve SCADA portu,  
IEC 61850 Edition 2 haberleşme protokolü

7SD8061-5EB90-1FB1-LOR	4.998,00	1
------------------------	----------	---

3 Giriş / 5 Çıkış kontağı + 1 adet durum çıkış kontağı  
24 - 48 VDC besleme girişi  
Çift elektriksels ethernet parametreleme ve SCADA portu,  
IEC 61850 Edition 2 haberleşme protokolü

7SD8051-1EB90-1FB1-LOR	4.568,00	1
------------------------	----------	---

7 Giriş / 8 Çıkış kontağı + 1 adet durum çıkış kontağı  
24 - 48 VDC besleme girişi  
Çift elektriksels ethernet parametreleme ve SCADA portu,  
IEC 61850 Edition 2 haberleşme protokolü

7SD8061-1EB90-1FB1-LOR	4.998,00	1
------------------------	----------	---

3 Giriş / 5 Çıkış kontağı + 1 adet durum çıkış kontağı  
60 - 250 VDC, 115V/230 VAC besleme girişi  
Çift fiberoptik ethernet parametreleme ve SCADA portu,  
IEC 61850 Edition 2 haberleşme protokolü

7SD8051-5EB90-1FB1-LOS	4.857,00	1
------------------------	----------	---

7 Giriş / 8 Çıkış kontağı + 1 adet durum çıkış kontağı  
60 - 250 VDC, 115V/230 VAC besleme girişi  
Çift fiberoptik ethernet parametreleme ve SCADA portu,  
IEC 61850 Edition 2 haberleşme protokolü

7SD8061-5EB90-1FB1-LOS	5.292,00	1
------------------------	----------	---

3 Giriş / 5 Çıkış kontağı + 1 adet durum çıkış kontağı  
24 - 48 VDC besleme girişi  
Çift fiberoptik ethernet parametreleme ve SCADA portu,  
IEC 61850 Edition 2 haberleşme protokolü

7SD8051-1EB90-1FB1-LOS	4.857,00	1
------------------------	----------	---

7 Giriş / 8 Çıkış kontağı + 1 adet durum çıkış kontağı  
24 - 48 VDC besleme girişi  
Çift fiberoptik ethernet parametreleme ve SCADA portu,  
IEC 61850 Edition 2 haberleşme protokolü

7SD8061-1EB90-1FB1-LOS	5.292,00	1
------------------------	----------	---

# Koruma röleleri

## SIPROTEC 7RW80 gerilim koruma rölesi ve röle yazılımları



### SIPROTEC 7RW80 - GERİLİM KORUMA RÖLESİ

Pano kapağına montaja uygun dizayn  
74x265,5x192,6mm(GxYxD) boyutlar  
3 gerilim girişi  
3 Giriş / 5 Çıkış kontaklı + 1 adet durum çıkış kontaklı  
10 ihbar lambası  
6 Satır kolay kullanımlı ekran  
63.5/110V, 50/60Hz gerilim girişi  
Vidalı tipte çıkarılabilir klemens bağlantısı  
Türkçe ekran ve yazılım (yazılım opsiyoneldir)  
Ön yüzde USB parametreleme socketi  
200 Adet olay, 8 adet osilografik arıza kaydı imkanı  
ANSI 27, 59, 47, 64/59N, 74TC, 81U/O, 86, 81R, 50BF, Pozitif dizilim düşük gerilim koruma fonksiyonları

Malzeme Cinsi	Sipariş No.	Birim Fiyatı Euro	Min. Sipariş Adet
60 - 250 VDC, 115V/230 VAC besleme girişi	7RW8010-5EB00-1DA0	1.775,00	1
60 - 250 VDC, 115V/230 VAC besleme girişi Synchrocheck fonksiyonlu (25)	7RW8010-5EB00-1DC0	2.006,00	1
60 - 250 VDC, 115V/230 VAC besleme girişi, Çift fiberoptik parametreleme ve SCADA portu, IEC 61850 Edition 2 haberleşme protokolü	7RW8010-5EB90-1DA0-LOS	2.767,00	1
24 VDC / 48 VDC besleme girişi, Çift elektriksel ethernet parametreleme ve SCADA portu, IEC 61850 Edition 2 haberleşme protokolü	7RW8010-1EB90-1DA0-LOR	2.478,00	1
60 - 250 VDC, 115V/230 VAC besleme girişi, Çift elektriksel ethernet parametreleme ve SCADA portu, IEC 61850 Edition 2 haberleşme protokolü	7RW8010-5EB90-1DA0-LOR	2.478,00	1
60 - 250 VDC, 115V/230 VAC besleme girişi, Synchrocheck fonksiyonlu(25), Çift elektriksel ethernet parametreleme ve SCADA portu, IEC 61850 Edition 2 haberleşme protokolü	7RW8010-5EB90-1DC0-LOR	2.709,00	1



### KORUMA RÖLESİ YAZILIMLARI

#### DIGSI 4 BASIS - SIPROTEC 4 VE COMPACT SERİSİ RÖLELER İÇİN MÜHENDİSLİK YAZILIMI

Cihaz Şablonları, COMTRADE viewer, online kullanım kılavuzu, DIGSI 4 START UP kullanım kılavuzu ve 7XV5100-4 DIGSI kablosu içerir. 10 Kullanıcı lisansı içermektedir	7XS5400-0AA00	655,00	1
--	---------------	--------	---

#### DIGSI 4 PROFESS.+ IEC61850 - SIPROTEC 4 VE COMPACT SERİSİ RÖLELER İÇİN MÜHENDİSLİK YAZILIMI

BASIS versiyona ilave olarak SIGRA, CFC EDITOR DISPLAY EDITOR, DIGSI REMOTE ve IEC61850 SYSTEM CONFIGURATOR programlarını ve 7XV5100-4 DIGSI kablosu içerir. 10 Kullanıcı lisansı içermektedir	7XS5403-0AA00	8.836,00	1
--	---------------	----------	---

#### DIGSI 5 STANDARD - SIPROTEC 5 SERİSİ RÖLELER İÇİN MÜHENDİSLİK YAZILIMI

IEC61850 sistem konfigüratörü, lojik fonksiyon (CFC) editörü, cihaz şablonları  
tekhata çizimi, çoklu röle kontrolü ve veri ulaşımı imkanı  
Online test özelliği  
Arıza izleme amaçlı comtrade viewer yazılımı  
Kullanım kılavuzu ve USB kablosu içerir

1 kullanıcı lisansı	P1V24	1.365,00	1
5 kullanıcı lisansı	P1V48	5.088,00	1
10 kullanıcı lisansı	P1V376	8.306,00	1

#### DIGSI 5 PREMIUM - SIPROTEC 5 SERİSİ RÖLELER İÇİN MÜHENDİSLİK YAZILIMI







DIGSI 5 Standard' a ilave olarak SIGRA arıza analiz yazılımı ve test simülasyon modülünü içermektedir

1 kullanıcı lisansı	P1V123	2.043,00	1
5 kullanıcı lisansı	P1V185	6.904,00	1
10 kullanıcı lisansı	P1V130	11.067,00	1



# Yardımcı cihazlar

## 7PA ve 7XG yardımcı cihazlar

Malzeme Cinsi	Sipariş No.	Birim Fiyatı Euro	Min. Sipariş Adet
 <b>7PA22 - HIZLI KİLİTLEME RÖLESİ</b> 8 enversör kontak 10 ms. çalışma zamanı 110 VDC besleme gerilimi 10 Amper sürekli akım taşıma kapasitesi Ön yüzünde IP50 seviyesinde koruma Resetleme butonlu 7XP9010-1 pano kapak montaj soketli	7PA2231-1	573,00	1
 <b>7PA26 - HIZLI AÇMA RÖLESİ</b> 8 enversör kontak 10 ms. çalışma zamanı 110 VDC besleme gerilimi 10 Amper sürekli akım taşıma kapasitesi 7XP9010-3 pano kapak montaj soketli	7PA2632-1AA00-1	431,00	1
 <b>7PA27 - HIZLI AÇMA RÖLESİ</b> 4 enversör kontak 8 ms. çalışma zamanı 110/125 VDC besleme gerilimi 10 Amper sürekli akım taşıma kapasitesi 7XP9011-2 pano kapak montaj soketli	7PA2732-0AA00-1	315,00	1
 <b>7PA30 - AÇMA DEVRESİ DENETİM RÖLELERİ</b> <b>7PA30 - Üç Fazlı Açma Devresi Denetim Rölesi</b> 110/125 VDC besleme gerilimi Yüksek güvenilirlik 8 Amper sürekli akım taşıma kapasitesi 7XP9010-4 pano kapak montaj soketli	7PA3032-3AA00-1	552,00	1
 <b>7PA30 - Tek Fazlı Açma Devresi Denetim Rölesi</b> 110/125 VDC besleme gerilimi Yüksek güvenilirlik 8 Amper sürekli akım taşıma kapasitesi 7XP9011-0 pano kapak montaj soketli	7PA3032-1AA00-1	326,00	1
 <b>7XG22 - TEST SWITCH</b> 14 kontaklı Kolay kullanımlı sağlam yapı 4 akım bağlantılı uygulamalara elverişli	7XG2220-1AA00-0AA0	326,00	1
 <b>7XG2240 - TEST FİŞİ</b> 14 kontaklı yapı ile uyumlu Çoklu pin bağlantısı	7XG2241-1AA00-0AA0	552,00	1

# Enerji analizörleri

## Sicam P50 ve P850 enerji analizörleri



### SICAM P50 - ENERJİ ANALİZÖRÜ

96 x 96 mm pano kapak montajına uygun  
100 adetten fazla elektriksel büyüklüğün ölçümü (gerilim, akım, aktif ve reaktif güç, güç faktörü, faz açısı, frekans, harmonikler...)  
20 farklı görünüm seçeneekli grafik ekran  
Dahili RS485 haberleşme modülü  
Standart olarak 2 çıkış kontağı  
IP41 ön panel koruması  
1 MB dahili silinmez programlanabilir bellek  
Kesinti durumunda 3 ay dayanan dahili pil  
400/690V'a kadar üç fazlı endüstriyel şebekelere doğrudan bağlanabilme imkanı (CATIII)  
Gerilim trafosu ile ölçüme uygun ayarlanabilir trafo çevrim oranı  
x/1A ve x/5A akım trafosu için ayarlanabilir trafo çevrim oranı ve akım yönü  
Ölçüm hassasiyeti akım / gerilim / güç / enerji : 0.1% / 0.1 % / 0.5% / 0.5%  
21. harmoniğe kadar ölçüm  
24-250 VDC veya 100-230 VAC besleme gerilimi  
6 alarm grubuna kadar izleme ve sınır değerlerin lojik komutlarla (AND/OR) kontrol imkanı  
Osiloskopik kayıtların diğer limit değerlerle birlikte kaydı, SICAM P Manager yazılımı ile inceleme ve COMTRADE formatında aktarım imkanı  
Ölçülen değerlerin MS-Excel uygulamasına aktarım imkanı  
Türkçe menü imkanı

RS485 üzerinden PROFIBUS-DP ve MODBUS RTU/ASCII haberleşmeli

Sipariş No.	Birim Fiyatı Euro	Min. Sipariş Adet
7KG7750-0AA01-0AA0	667,00	1

RS485 üzerinden IEC 60870-5-103 ve MODBUS RTU/ASCII haberleşmeli

7KG7750-0AA01-0AA1	594,00	1
--------------------	--------	---

RS485 üzerinden PROFIBUS-DP ve MODBUS RTU/ASCII haberleşmeli  
2 adet analog çıkış (0-20/4-20mA DC)

7KG7750-0DA01-0AA0	793,00	1
--------------------	--------	---

RS485 üzerinden IEC 60870-5-103 ve MODBUS RTU/ASCII haberleşmeli  
2 adet analog çıkış (0-20/4-20mA DC)

7KG7750-0DA01-0AA1	725,00	1
--------------------	--------	---



### SICAM P850 - ENERJİ ANALİZÖRÜ

96 x 96 mm pano kapak montajına uygun  
Elektriksel büyüklüklerin ölçümü ve dalga şekli kayıtları (gerilim, akım, aktif ve reaktif güç, güç faktörü, faz açısı, frekans, harmonikler...)  
Ölçüm ekranlarını seçme imkanı  
Standart olarak 2 çıkış kontağı  
IP40 ön panel koruması  
Kesinti durumunda 2 ay dayanabilen dahili pil  
400/690V'a kadar üç fazlı endüstriyel şebekelere doğrudan bağlanabilme (CATIII)  
Gerilim trafosu ile ölçüme uygun ayarlanabilir trafo çevrim oranı  
x/1A ve x/5A akım trafosu için ayarlanabilir trafo çevrim oranı ve akım yönü  
Ölçüm hassasiyeti akım / gerilim / güç / enerji : 0.2% / 0.2 % / 0.5% / 0.5%  
IEC 62053-22 standartında 0,2S sınıfında güç ölçümü  
40. harmoniğe kadar ölçüm  
24-250 VDC veya 110-230 VAC besleme gerilimi  
Programlanabilir izleme ve sınır değerlerin kontrolü  
Osiloskopik kayıtların diğer limit değerlerle birlikte kaydı, program vasıtasıyla inceleme ve COMTRADE formatında aktarım imkanı  
Ücretsiz web tabanlı ayar ve izleme yazılımı

MODBUS TCP VE IEC 61850 server elektriksel ethernet özellikli dahili haberleşme modülü

7KG8501-0AA01-2AA0	1.785,00	1
--------------------	----------	---

# Enerji analizörü ve kalite kaydedici

## Sicam P855 ve Q100 kalite kaydediciler



### SICAM P855 - KALİTE KAYDEDİCİ

EN 50160 Class S standardında ayarlanabilir periyotlu olay rapor kaydı  
IEC61000-4-30, IEC61000-4-15 ve IEC61000-4-7 standartlarında ölçüm  
96 x 96 mm pano kapak montajına uygun  
Elektriksel büyüklüklerin ölçümü ve dalga şekli kayıtları (gerilim, akım, kırışma, aktif ve reaktif güç, güç faktörü, faz açısı, frekans, harmonikler...)  
Ölçüm ekranlarını seçme imkanı  
Standart olarak 2 çıkış kontağı  
IP40 ön panel koruması  
2 GB dahili silinmez programlanabilir bellek  
Kesinti durumunda 2 ay dayanabilen dahili pil  
400/690V'a kadar üç fazlı endüstriyel şebekelere doğrudan bağlanabilme (CATIII)  
Gerilim trafosu ile ölçüme uygun ayarlanabilir trafo çevrim oranı  
x/1A ve x/5A akım trafosu için ayarlanabilir trafo çevrim oranı ve akım yönü  
Ölçüm hassasiyeti akım / gerilim / güç / enerji :0.2% / 0.2 % / 0.5% / 0.5%  
IEC 62053-22 standartında 0,2S sınıfında güç ölçümü  
40. harmoniğe kadar ölçüm  
24-250 VDC veya 110-230 VAC besleme gerilimi  
Programlanabilir izleme ve sınır değerlerin kontrolü  
Osiloskopik kayıtların diğer limit değerlerle birlikte kaydı, program vasıtasıyla inceleme, COMTRADE ve PQDIF formatında aktarım imkanı  
Ücretsiz web tabanlı ayar ve izleme yazılımı

MODBUS TCP elektriksel ethernet haberleşmeli	7KG8551-0AA01-0AA0	2.578,00	1
MODBUS TCP ve IEC 61850 server elek. ethernet haberleşmeli	7KG8551-0AA01-2AA0	3.066,00	1



### SICAM Q100 - ENERJİ İZLEME VE KALİTE KAYDEDİCİ

EN 50160 Class A standardında ayarlanabilir periyotlu olay rapor kaydı  
IEC61000-4-30, IEC61000-4-15 ve IEC61000-4-7 standartlarında ölçüm  
96 x 96 mm pano kapak montajına uygun  
Elektriksel büyüklüklerin ölçümü ve dalga şekli kayıtları (gerilim, akım, kırışma, aktif ve reaktif güç, güç faktörü, faz açısı, frekans, harmonikler...)  
Ölçüm ekranlarını seçme imkanı  
Standart olarak 2 çıkış kontağı ve 2 dijital giriş  
IP40 ön panel koruması  
2 GB dahili silinmez programlanabilir bellek  
Kesinti durumunda 2 ay dayanabilen dahili pil  
400/690V'a kadar üç fazlı endüstriyel şebekelere doğrudan bağlanabilme imkanı (CATIII)  
Gerilim trafosu ile ölçüme uygun ayarlanabilir trafo çevrim oranı  
x/1A ve x/5A akım trafosu için ayarlanabilir trafo çevrim oranı ve akım yönü  
Ölçüm hassasiyeti akım / gerilim / güç / enerji :0.2% / 0.2 % / 0.2% / 0.2%  
IEC 62053-22 standartında 0,2S sınıfında aktif güç ölçümü ve 0,5S sınıfında reaktif güç ölçümü  
63. harmoniğe kadar ölçüm  
24-250 VDC veya 110-230 VAC besleme gerilimi  
Programlanabilir izleme ve sınır değerlerin kontrolü  
Osiloskopik kayıtların diğer limit değerlerle birlikte kaydı ve program vasıtasıyla incelemesi, COMTRADE ve PQDIF formatında veri aktarım imkanı  
Ücretsiz web tabanlı ayar ve izleme yazılımı

MODBUS TCP VE IEC 61850 server elektriksel ethernet özellikli dahili haberleşme modülü	7KG9501-0AA01-2AA1	3.996,00	1
--	--------------------	----------	---

# Kalite kaydedici ve trasducer

## Sicam enerji kalite kaydedici, trasducer ve dağıtım şebekesi arıza tespit cihazları



### SICAM Q200 - ENERJİ İZLEME VE KALİTE KAYDEDİCİ

EN 50160 Class A standardında ayarlanabilir periyotlu olay rapor kaydı  
IEC61000-4-30, IEC61000-4-15 ve IEC61000-4-7 standartlarında ölçüm  
192 x 96 mm pano kapak montajına uygun  
Elektriksel büyüklüklerin ölçümü ve dalga şekli kayıtları (gerilim, akım, kırışma, aktif ve reaktif güç, güç faktörü, faz açısı, frekans, yönlü harmonikler...)  
Ayarlanabilir ölçüm seçenekli grafik ekran  
IP40 ön panel koruması  
2 GB dahili silinmez programlanabilir SD bellek, bellek kartı sonradan değiştirilebilir  
40 kHz örnekleme frekansı  
400/690 V'a kadar üç fazlı endüstriyel şebekelere doğrudan bağlanabilir (CATIII)  
Gerilim trafosu ile ölçüme uygun ayarlanabilir trafo çevrim oranı  
x/1A ve x/5A akım trafosu için ayarlanabilir trafo çevrim oranı ve akım yönü  
Ölçüm hassasiyeti akım / gerilim / güç / enerji :0.2% / 0.2% / 0.2% / 0.2%  
IEC 62053-22 standardında 0,2S klasında aktif güç ölçümü ve 0,5S klasında reaktif güç ölçümü  
63. Harmoniğe kadar ölçüm  
110-230 VDC veya 110-230 VAC besleme gerilimi  
Programlanabilir izleme ve sınır değerlerin kontrolü  
Osiloskopik kayıtların diğer limit değerlerle birlikte kaydı, program vasıtasıyla inceleme, COMTRADE ve PQDIF formatında aktarım imkanı  
Web tabanlı ayar ve izleme

MODBUS TCP elektriksel ethernet haberleşmeli (Operasyonel ölçüm değerleri ve güç kalitesi bilgilendirmeleri)

7KG9711-OAA00-0BBO	4.258,00	1
--------------------	----------	---

MODBUS TCP (Operasyonel ölçüm değerleri ve güç kalitesi bilgilendirmeleri) ve IEC 61850 elektriksel ethernet haberleşmeli (Operasyonel ölçüm değerleri ve kalite dotalarının Comtrade ve PQ Dif formatında iletilmesi)

7KG9711-OAA10-0BBO	4.447,00	1
--------------------	----------	---



### SICAM T - DİJİTAL ÖLÇÜM TRANSDÜSERİ

Pano içi raya montaja uygun  
4 Adet AC gerilim ve 3 adet AC akım girişi  
96mm X 96mm X 100mm boyutlarında  
2 çıkış kontağı  
Programlanabilir 4 kanallı DC analog çıkışı: -20 mA / 20mA veya -10V / 10V  
Seri bağlantı ve haberleşme protokolünden bağımsız Web tabanlı parametreleme imkanı  
MODBUS TCP Ethernet haberleşmesi

SICAM T Dijital Ölçüm Transdüseri

7KG9661-1FA00-1AA0	1.365,00	1
--------------------	----------	---



### SICAM FCG

GSM Antenli, Kasa açılmadan GSM kartı değiştirilebilir  
Yük akımları, hat arıza ve olay bilgilerini SCADA kontrol merkezine IEC 60870-5-104 haberleşme protokolü ile aktarma  
12 veya 24V besleme gerilimi, 6 dijital giriş, 3 dijital çıkış

6MD2340-3JM71-8AA2	1.339,00	1
--------------------	----------	---



### SICAM FSI

Havay hat faz arızası veya toprak arızası belirleme LED indikatörü ile arıza gösterme

6MD2314-1AB10	657,00	1
---------------	--------	---

Havay hat faz arızası veya toprak arızası belirleme LED indikatörü ile arıza gösterme  
Wireless bağlantısı ile FCG cihazı ile haberleşebilir

6MD2314-1AB11	730,00	1
---------------	--------	---

# Koruma röleleri

## Dağıtım şebekesi arıza tespit cihazları ve 7XG31 ark koruma cihazları



### SICAM FPI

300A'e kadar akım sensörü (Low-Power CT)  
300 amper skala değerinde 225 mV işaret çıkışı  
Doğruluk sınıfı 1 ; 5P10  
Pencere çapı 55mm

6MD2320-0GA00-1AA0

258,00

1

20kV için gerilim sensörü (Low-Power VT)  
20kV/ $\sqrt{3}$  / 3,25V / $\sqrt{3}$

6MD2320-0AA07-1AA0

725,00

1

### SICAM FCM

Kısadevre ve toprak arızası tespiti  
Akım ölçümü; SICAM FPI akım sensörü üzerinden yapılmaktadır.  
Gerilim ölçümü; Dirençli gerilim bölücü, geleneksel gerilim trafosu veya direkt 230V şebeke gerilim sensörü bağlantısı ile yapılabilmektedir.  
1 dijital giriş, 2 dijital çıkış  
U, I, P, Q, S, F, CosPhi, Enerji değerlerinin ölçüm ve hesaplamaları  
MODBUS RTU haberleşmesi  
24-110 VDC / 230 VAC yardımcı gerilimleri ile çalışma

6MD2321-1AA00-1AA0

678,00

1

## Ark Koruma Cihazları

### RA20 Ark arızası koruma modülleri

3 adet ark sensörü girişli  
İndikatör ve reset butonlu  
Raya veya yüzeye montajlı  
10ms açma süresi  
24/32/48V AC/DC

7XG3120-3FB00-0AA0

1.439,00

1

3 adet ark sensörü girişli  
İndikatör ve reset butonlu  
Raya veya yüzeye montajlı  
10ms açma süresi  
110 - 125V AC/DC

7XG3120-3GB00-0AA0

1.439,00

1

3 adet ark sensörü girişli  
İndikatör ve reset butonlu  
Raya veya yüzeye montajlı  
10ms açma süresi  
220/240/250V AC/DC

7XG3120-3HB00-0AA0

1.439,00

1

### RA23 Ark arızası koruma modülleri

2 adet ark sensörü girişli  
2 adet LED indikatör  
Raya montajlı  
10ms açma süresi  
110V DC (Farklı gerilim seviyeleri de mevcuttur)

7XG3123-2DA00-0AA0

599,00

1

2 adet ark sensörü girişli  
2 adet LED indikatör  
Raya montajlı  
10ms açma süresi  
24V DC (Farklı gerilim seviyeleri de mevcuttur)

7XG3123-2AA00-0AA0

599,00

1

### RA30 Ark sensörü

Ark sırasında oluşan ışık ile çalışır.  
Yüzeye montaj  
6 metre fiberoptik kablolu  
(Farklı kablo metrajı opsiyonları için, lütfen satış temsilcilerimize danışınız)

7XG3130-1AA00-0AA0











242,00

1

İndirim oranları, ödeme vadesi, ürün teslim süreleri, detay teknik bilgi, dökümantasyon ve farklı ürün opsiyonları için yetkili satış temsilcilerimiz ile temasa geçebilirsiniz.  
ea.urunsatis@siemens.com

# SICAM A8000 RTU cihazları

## SICAM A8000 RTU cihazları

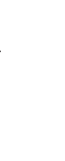
Malzeme Cinsi	Sipariş No.	Birim Fiyatı Euro	Min. Sipariş Adet
 <b>SICAM CMIC A8000 RTU</b> 24-60V DC Beslemeli 2 GB SD hafıza kartı 2x Elektriksel ethernet haberleşme portu, 1x RS232 1x RS485 port IEC 60870-5-101/-103/-104, Modbus RTU, DNP 3.0 12 adet dijital giriş (24-60 VDC) 8 adet dijital çıkış kontağı (0-230 VAC/VDC) Raya montaj	6MF2101-0AB10-0AA0	1.827,00	1
 <b>CP-8021 CPU</b> İşlemci modülü, 20.000 data point 2 GB SD hafıza kartı, IEC 60870-5-101/-103/-104 Modbus RTU, DNP 3.0, 2xRJ45 Elektriksel ethernet 1xRJ45 RS-232, 1x RS-485 klemens, Raya montaj	6MF2802-1AA00	930,00	1
 <b>CP-8022 CPU</b> İşlemci modülü, 20.000 data point 2 GB SD hafıza kartı, 3xRJ45 (2xelektriksel ethernet 1xRS-232) IEC60870-5-101/-103/-104, Modbus RTU, DNP 3.0 1xRS232/RS-485 seçeneikli çıkış, 1x RS-485, 1xGPRS çıkış Raya montaj	6MF2802-2AA00	1.355,00	1
 <b>CP-8050 CPU</b> İşlemci modülü, 200.000 data point 2 GB SD hafıza kartı, 2xRJ45 elektriksel ethernet 1x RS-232(seri), 1xRS-485(seri) klemens IEC 60870-5-101/-103/-104, Modbus TCP/RTU, DNP 3.0 Raya montaj	6MF2805-0AA00	2.909,00	1
 <b>DI-8110</b> A8000 için dijital giriş kartı 2x8 dijital giriş 24V DC	6MF2811-0AA00	478,00	1
 <b>DI-8112</b> A8000 için dijital giriş kartı 2x8 dijital giriş 110V DC	6MF2811-2AA00	489,00	1
 <b>CM-8811</b> CMIC giriş-çıkış modülleri için bağlantı modülü	6MF2881-1AA00	195,00	1
 <b>PS-8620</b> A8000 için güç kaynağı 24-60V DC, 12W	6MF2862-0AA00	583,00	1
 <b>PS-8622</b> A8000 için güç kaynağı 110-220V DC, 12W	6MF2862-2AA00	583,00	1
 <b>AI-8320</b> Analog giriş modülü 4 analog giriş, ±20mA / ±10V	6MF2832-0AA00	552,00	1
 <b>CI-8532</b> CP-8050 için ethernet genişleme modülü 8'den fazla modül gereksinimi için 8 adet modül bağlantı imkanı	6MF2853-2AA00	1.213,00	1
<b>SICAM Device Manager parametreleme ve test yazılımı</b> Web üzerinden kullanım SICAM CMIC RTU ve CP-8021 ve CP-8022 RTU uygulamaları için	6MF7800-1FS00	4.311,00	1

İndirim oranları, ödeme vadesi, ürün teslim süreleri, detay teknik bilgi, dökümantasyon ve farklı ürün opsiyonları için yetkili satış temsilcilerimiz ile temasa geçebilirsiniz.  
ea.urunsatis@siemens.com



# Orta gerilim komponentler

## 3AE SION Vakum Kesiciler

YENİ

### 7,2kV'dan 24kV'a kadar SION Vakum Kesiciler - Yenilikçi!

Kompakt tip SION kesiciler her türlü standart Orta Gerilim uygulamalarında ve mevcut tesislerin

yenilenmesinde kullanılabilir.

10.000 Açma-Kapama özelliği ve ekonomik oluşuyla çıkmaktadır.

E2/M2/C2 sınıfı bu ürünün katalog numarası HG 11.02'dir.

IEC62271-100 standardına uygundur.



## 3AH4 Serisi Vakum Kesiciler

### Ark ve Pota Ocaklarına yönelik Orta Gerilim Vakum Kesiciler !

Ark ocakları günden 100'den fazla açma-kapama yapmaya ihtiyaç duyabilirler.

3AH4 kesicileri yüksek sayıda açma-kapama için tasarlanmıştır.



İlk 10.000 ve her 30.000 açma-kapamadan sonra özel bakımlarının yapılmasıyla kesicilerin Açma-Kapama Ömrü 120.000'dir. **Siemens Gebze Fabrikasında** 3AH4 Vakum Kesici Bakım Merkezimizde bu ürünün bakım hizmeti verilmektedir. E2/M2/C2 sınıfı bu ürünün katalog numarası HG 11.04'tür. IEC62271-100 standardına uygundur.

## 3AH5 Serisi Vakum Kesiciler

### 12kV'dan 36kV'a kadar dahili tip 3AH5 Vakum Kesici

Genel kullanım için uygun dahili tip 3AH5 kesiciler, Orta Gerilim Havai Hat, Kablolarda, Trafolar, Generatörler, Kapasitörler, Filtre Devreleri, Motorlar ve Reaktörlerde rahatlıkla kullanılabilirler. Daha küçük değerlerde kısa devre akım değerleri olan ama büyük nominal akımlı endüstriyel ihtiyaçlar için uygundur.

10.000 Açma-Kapama ömre sahiptir ve bakım gerektirmez.

E2/M2/C2 sınıfı bu ürünün katalog numarası HG 11.05'tir.

IEC62271-100 standardına uygundur.



## 3AH3 Serisi Vakum Kesiciler

### 7,2kV'dan 36kV'a kadar dahili tip 3AH3 Vakum Kesici

72kA, 6300A'e kadar uygulamaları vardır. 10.000 Açma-Kapama ömre sahiptir ve bakımsızdır. Yüksek nominal akım ve kısa devre kapasitesi sayesinde Generatör kesicisi olarak ya da ağır elektriksel çalışma koşulları için tasarlanmıştır.

IEC62271-100 standardına uygundur.

E2/M2/C2 sınıfı bu ürünün katalog numarası HG 11.03'tür.

IEEE C37.013 Standardının istediği özellikleri 3AH37 ve 3AH38 modelleriyle karşılar.





# Climatix – HVAC uygulamaları ve OEM ihtiyaçları için özel çözümler

Climatix, esnek ve ölçeklenebilir bir dizi kontrol çözümü sunar. Ürün yelpazesi her türlü OEM ısıtma, havalandırma ve klima uygulaması için tasarlanmıştır. Kontrolörler soğutma grupları, ısı pompaları, klima santralleri, çatı tipi paket klimalar, yüksek hassasiyetli klima üniteleri ve bölgesel ısıtma, soğutma istasyonlarıyla kullanım için uygundur. -40 ile 70 C arasındaki aşırı sıcaklık koşullarında güvenilir şekilde çalışırlar. Çok çeşitli G / Ç genişletme modülleri, iletişim, bulut tabanlı uzaktan hizmetler ve kullanıcı ara yüzleriyle çok yönlü ürün portföyünü tamamlar.

[siemens.com.tr](http://siemens.com.tr)

**SIEMENS**

## Bina ürünleri HVAC saha cihazları

### Oda termostatları



RDS110

Malzeme Cinsi	Sipariş No	Birim Fiyatı Euro/Adet
<b>Oda Termostatları Isıtma Kontrolü</b>		<b>Yeni</b>
Elektromekanik oda termostati, ayar düğmeli, siva üstü	RAA21	23,00
Elektronik oda termostati, ayar düğmeli, ekranlı, pilli, siva üstü	RDH100	55,00
Elektronik oda termostati, ayar düğmeli, ekranlı, RF, kablosuz, siva üstü	RDH100RF/SET	119,00
Oda termostati, LCD ekranlı, AC230V, siva üstü	RDD100	54,00
Oda termostati, LCD ekranlı, pilli, siva üstü	RDD100.1	54,00
Oda termostati, LCD ekranlı, RF haberleşmeli, siva üstü	RDD100.1RFS	118,00
Oda termostati, LCD ekranlı, AC230V, zaman programlı, siva üstü	RDE100	70,00
Oda termostati, LCD ekranlı, pilli, zaman programlı, siva üstü	RDE100.1	70,00
Oda termostati, LCD ekranlı, zaman programlı, RF haberleşmeli, siva üstü	RDE100.1RFS	168,00
Oda termostati RF verici, kablosuz, siva üstü (mutlaka bir alıcı ile set olarak kullanılmalıdır)	RDD100.1RF	78,00
Oda termostati RF verici, zaman programlı, kablosuz, siva üstü (mutlaka bir alıcı ile set olarak kullanılmalıdır)	RDE100.1RF	97,00
Çok zonlu RF alıcı, verici/vericilerle ile RF kablosuz haberleşme, AC230V (mutlaka en az bir verici (RDD100.1RF, RDE100.1RF) ile set olarak kullanılmalıdır)	RDE-MZ6	214,00
Oda termostati, ekranlı, AC230V, siva altı (Minimum sipariş adedi 20'dir.)	RDD310/MM	32,00
Akıllı Termostat, LCD dokunmatik ekranlı, AC230V, mobil aplikasyon üzerinden kontrol, Wi-fi internet bağlantısı, patentli kendi kendine öğrenebilen algoritma teknolojisi	RDS110	347,00
Akıllı Termostat verici, LCD dokunmatik ekranlı, AC230V, alıcılar (RCR114.1, SSA911.01TH) ile kablosuz haberleşmeli, mobil aplikasyon üzerinden kontrol, Wi-fi internet bağlantısı, patentli kendi kendine öğrenebilen algoritma teknolojisi (ürün mutlaka bir alıcı (RCR114.1, SSA911.01TH) ile set olarak kullanılmalıdır)	RDS110.R	403,00
Akıllı Termostat alıcı, RDS110.R ile kablosuz haberleşmeli, AC230V (RDS110.R ile birlikte kullanılmalıdır)	RCR114.1	78,00
Radyatör vana motoru, RDS110.R ile kablosuz haberleşmeli, pilli (RDS110.R ile birlikte kullanılmalıdır)	SSA911.01TH	130,00



RDG110

<b>Oda Termostatları Fan Coil Kontrolü</b>		<b>Yeni</b>
Elektromekanik fan coil termostati, 2 borulu, 3 kademeli fan ayarı, ısıtma/soğutma seçimi, AC 230 V, siva üstü	RAB11	31,00
Elektromekanik fan coil termostati, 4 borulu, 3 kademeli fan ayarı, ısıtma/soğutma seçimi, AC 230 V, siva üstü	RAB31	36,00
Fan coil termostati, 2 borulu, 3 kademeli fan ayarı, LCD ekranlı, AC230V, siva altı	RDF510	40,00
Fan coil termostati, 4 borulu, 3 kademeli fan ayarı, LCD ekranlı, AC230V, siva altı	RDF530	43,00
Fan coil termostati, 2/4 borulu, 1-3 kademeli fan ayarı, 2 multifonksiyonel input, LCD ekranlı, AC 230 V, siva altı	RDF300.02	63,00
Fan coil termostati, 2 borulu, 3 kademeli fan ayarı, LCD ekranlı, AC230V, siva altı	RDF310.2/MM	40,00
Fan coil termostati, 2/4 borulu, 1-3 kademeli fan ayarı, 3 multifonksiyonel input, elektrikli ısıtıcı, yerden ısıtma kontrol seçenekleri, LCD ekranlı, AC230V, siva üstü	RDG110	119,00

Yukarıda bulunan ürünler ve diğer HVAC kontrol ekipmanlarımız (motorlu vanalar, sensörler, damper motorları, kalorimetreler... vb) hakkında detaylı bilgi almak için kataloğun arka sayfasında bulunan HVAC saha cihazları konusunda yetkili bayilerimizle iletişime geçebilirsiniz.

## ÖNEMLİ NOTLAR

- Fiyatlarımızda herhangi bir ihbara gerek duymaksızın değişiklik yapma hakkımız mahfuzdur.
- Teslimatlarımız, teslim tarihinde geçerli fiyat listemize göre yapılmaktadır.
- Fiyatlarımıza KDV dahil değildir.
- Listemizde bulamadığımız ürünler için lütfen satış birimlerimizle temasa geçiniz.
- Üretim programında ve ölçülerde değişiklik yapma hakkımız mahfuzdur.
- İçeride görülen resim ve teknik değerler genel bilgi amaçlıdır. Cihaz ölçüleri, montaj ve işletme verileri için, cihazla birlikte verilen işletme talimatını esas alınız.
- Tüm ürünlerimiz imalat hatalarına karşı en az bir yıl garantilidir.
- Ürününüzün kullanım ömrü sona erdiğinde, atık azaltımının ve geri dönüşümün sağlanması amacı ile tesislerimize ileterek doğanın korunmasına katkıda bulununuz
- Sipariş miktarları listede belirtilen minimum sipariş adetleri ve katları şeklinde kabul edilmektedir.

Ürünlerimiz, AB teknik mevzuatına uyumlu CE işaretine sahip olup, ulusal ve uluslararası standartlara uygun olarak, TS-ISO-EN 9001 Kalite Yönetim Sistemi Belgeli kuruluşlarımızda, çevre koruyucu sistemlerle üretilmektedir.



### Teknik Destek

444 0 747

Fax : (0216) 459 30 77

e-mail: teknikdestek.tr@siemens.com



## İLETİŞİM BİLGİLERİMİZ

### İSTANBUL BÖLGESİ

Yakacık Cad. No: 111  
34870 Kartal  
İSTANBUL  
Tel : 444 07 47

### ADANA BÖLGESİ

Reşat Bey Mah. Türkkuşu Cad.  
Günep Panorama İş Merkezi  
B Blok 1. Kat D: 106  
01120 Seyhan ADANA  
Tel : (0322) 454 78 88  
Faks : (0322) 453 29 71

### BURSA BÖLGESİ

Odunluk Mah. Akademi Cad.  
No: 10/5 Zeno Business Center  
C Blok K: 3 D: 13  
16110 Nilüfer BURSA  
Tel : (0224) 234 54 00-01  
Faks : (0224) 234 54 07

### İZMİR BÖLGESİ

Akdeniz Cad. No.14  
Bırsel İş Merkezi Kat:4/401  
35210 Alsancak İZMİR  
Tel : (0232) 411 70 04  
Faks : (0232) 411 70 23

### GEBZE FABRİKA

Gebze Organize Sanayi  
Bölgesi 1000. Cad. 13.  
Sok. No:1004 41480  
Gebze KOCAELİ  
Tel : (0262) 676 20 00  
Faks : (0262) 676 20 11

### ANKARA

E-Posta : abdurrahim.yalcinkaya@siemens.com  
Gsm : (0533) 361 99 25

E-Posta : gokhan.yilmaz@siemens.com  
Gsm : (0530) 977 22 67

### ANTALYA

E-posta : sami.culha@siemens.com  
Gsm : (0531) 892 03 41

### ESKİŞEHİR

E-posta : saffet.ozyurt@siemens.com  
Gsm : (0532) 304 58 98

### GAZİANTEP

E-posta : vedat.alagoz@siemens.com  
Gsm : (0539) 783 46 37

### KAYSERİ

E-posta : goksel.sahin@siemens.com  
Gsm : (0533) 693 55 16

### KONYA

E-posta : ilker.akalin@siemens.com  
Gsm : (0533) 523 48 22

### MALATYA

E-posta : hakan.salman@siemens.com  
Gsm : (0533) 693 55 18

### SAMSUN

E-posta : hamza.kuyumcuoglu@siemens.com  
Gsm : (0533) 300 37 44



## ELEKTROMARKETLERİMİZ

### ADANA BÖLGESİ

- **AKINAL ELEKTRİK SAN. ve TİC. LTD. ŞTİ.**  
İncilipınar Mah. Kamil Ocak Cad. No: 13  
27090 Şehitkamil **GAZİANTEP**  
Tel : (0342) 215 30 50 - 3 hat  
Faks : (0342) 215 30 52  
E-posta : akinalelektrik@hotmail.com
  - **DOĞANATEŞ ELEKTRİK SAN. TİC. LTD. ŞTİ.**  
**Merkez:** İsmetiye Mah. İrfan Sofrası Sok. No: 18  
44100 Battalgazi **MALATYA**  
Tel : (0422) 323 51 13 - 18  
Faks : (0422) 321 96 74  
Web : www.doganates.com  
E-posta : info@doganates.com  
**Şube:** 1. Organize Sanayi Bölgesi 1. Cad. No:3  
Yeşilyurt **MALATYA**  
Tel : (0422) 237 51 97-98  
Faks : (0422) 237 52 87
  - **DOĞUŞ ELEK. İNŞ. TAAH. SAN. TİC. A.Ş.**  
Aydınlı Mah. 03075 Nolu Sok. No: 3  
Şehitkamil 27090 **GAZİANTEP**  
Tel : (0342) 324 20 10 pbx  
Faks : (0342) 324 21 11  
Web : www.doguselektrik.net  
E-posta : info@doguselektrik.net
  - **DOSTDOĞRU ELEKTRİK ELEKTRONİK GIDA  
TEKSTİL NAK. SAN. ve TİC. LTD. ŞTİ.**  
Üçkuyu Mah. Elazığ Bulvarı No: 265/1  
Yenişehir **DIYARBAKIR**  
Tel : (0412) 290 46 59  
Fax : (0412) 290 40 63  
Web : www.dostdogru.com.tr  
E-posta : info@dostdogru.com.tr  
E-posta : dostdogru\_21@hotmail.com
  - **ER ELEKTRİK SAN. ve TİC. LTD. ŞTİ.**  
Mustafa Kemal Mah. Okan Merzeci  
Bulvarı No: 396/A  
33090 **MERSİN**  
Tel : (0324) 226 36 37 pbx  
Faks : (0324) 226 36 36  
Web : www.erelektrik.com  
E-posta : info@erelektrik.com
  - **GEYLANİ ELEKTRİK SAN. ve TİC. LTD. ŞTİ.**  
1. Organize Sanayi Bölgesi D 400 Karayolu  
83102 Sok. No: 24  
Başpınar **GAZİANTEP**  
Tel : (0342) 337 32 05  
Faks : (0342) 337 29 79  
Web : www.geylanielektrik.com.tr  
E-posta : info@geylanielektrik.com
  - **ÖZTEKNİK ENERJİ ELEKTROMARKET  
MAKİNA MOTOR TİC. LTD. ŞTİ.**  
**Merkez:** Adana Hacı Sabancı Organize  
Sanayi Böl 25. Cad. No. 11/A  
01010 Yakapınar **ADANA**  
Tel : (0322) 394 40 13-14 / 394 34 90-93  
Faks : (0322) 394 47 44  
**Şube:** Abidinpaşa Cad. Karasoku Mah.  
6.Sok. No: 6/B  
01410 Seyhan **ADANA**  
Tel : (0322) 359 30 60 pbx  
Faks : (0322) 359 30 54  
Web : www.ozteknikenerji.com  
E-posta : info@ozteknikenerji.com.tr
  - **ÖZÜMİT ELEKTRİK**  
İskenderun Yolu 3. km A. Baykal İş Mrk.  
31060 Antakya **HATAY**  
Tel : (0326) 221 35 35 pbx  
Faks : (0326) 221 35 35  
Web : www.ozumitelektrik.com.tr  
E-posta : mustafa@ozumitelektrik.com.tr
  - **SOYUYÜCE ELK. İNŞ. SAN. ve TİC. LTD. ŞTİ.**  
Sürsürü Mah. İmam Efendi Bulvarı  
No:45 - **ELAZIĞ**  
Tel : (0424) 238 44 30-218 33 00  
Faks : (0424) 212 12 50  
E-posta : nadirsoyuyuce@gmail.com
  - **UYUM ELK. İNŞ. TAAH. TİC. LTD. ŞTİ.**  
Yurt Mah. A. Türkeş Bulvarı No:242/A  
Uyum Plaza Seyhan **ADANA**  
Tel : (0322) 228 53 53 Pbx  
Faks : (0322) 225 14 68  
Web : www.uymuelektrik.com  
E-posta : uyum@uymuelektrik.com
  - **YANAR ELK. İNŞ. TAAH. SAN. TİC. LTD. ŞTİ.**  
Menderes Mah. Veysel Karani Cad. KMESOB  
Binası altı No:7 Aksu **KAHRAMANMARAŞ**  
Tel : (0344) 231 11 00  
Faks : (0344) 231 12 00  
E-posta : info@yanarelelektrik.com.tr
  - **YUVAM ELK. TİC. ve SAN.LTD. ŞTİ.**  
Niyazi Mısıri Cad. Niyazi Sk. 1. Ara No: 4  
44100 **MALATYA**  
Tel : (0422) 321 49 69  
(0422) 324 22 33  
Faks : (0422) 324 12 82  
Web : www.yuvamelektrik.com.tr  
E-posta : info@yuvamelektrik.com.tr
  - **YZD ELEKTRİK İNŞ. TİC. LTD. ŞTİ.**  
Adana Hacı Sabancı Org. San. Bölğ.  
OSB İnönü Bulvarı No: 11  
01410 Sarıçam **ADANA**  
Tel : (0322) 394 51 94 - 459 14 39  
459 14 81 - 459 15 07  
Faks : (0322) 394 51 95  
Web : www.yzd.com.tr  
E-posta : yzd@yzd.com.tr
- ### ANKARA BÖLGESİ
- **ADNAN ELK. ADNAN YAZICI ve ORT.**  
Atatürk Cad. Piricelebi Mah.  
No:316/C Merkez - **RİZE**  
Tel : (0464) 21328 80-82  
Faks : (0464) 213 25 55  
E-posta : adnan.elektrik@hotmail.com
  - **AR ELEKTRİK ELEKTRONİK SAN.TİC. A.Ş.**  
**Merkez:** Ankara Yolu 4.Km No:21/G **ÇORUM**  
**Şube :** Organize Sanayi Bölgesi 9.Cad  
No: 5 **ÇORUM**  
Tel : (0364) 213 10 45  
Faks : (0364) 225 56 57  
Web : www.arelelektrik.com.tr  
E-posta : info@arelelektrik.com.tr
  - **ASAL ELEKTRİK**  
**Merkez:** Şabanoğlu Mah. 19 Mayıs San.  
Sitesi Kutlukent Bulv. No:81  
Tekkeköy **SAMSUN**  
Tel : (0362) 266 70 70  
Tel : (0362) 432 14 00  
Faks : (0362) 431 69 70  
Web : www.asalelektrik.com  
**Şube:** Pazar Mah. Necipbey Cad. No: 24  
İlkadım **SAMSUN**  
Tel : (0362) 432 00 93  
Faks : (0362) 432 45 30
  - **AYDINLAR ELEKTRİK**  
100. Yıl Bulvarı No: 110  
Ostim **ANKARA**  
Tel : (0312) 354 14 77  
Faks : (0312) 385 41 89  
Web : www.aydinlar.com.tr  
E-posta : info@aydinlar.com.tr
  - **GALİP MÜHENDİSLİK ELEKTRİK SAN.TİC.A.Ş.**  
**Merkez:** Şabanoğlu Mah. Cemal Yeşilyurt Cad.  
No:125 Tekkeköy - **SAMSUN**  
Tel : 444 55 89  
Faks : (0362) 431 50 05  
Web : www.galip.com.tr  
E-posta : galip@galip.com.tr  
**Şube:** Hançerli Mah. 100.Yıl Bul. No:53  
İlkadım - **SAMSUN**  
Tel : 444 55 89  
Faks : (0362) 435 67 72  
**Şube:** Serhat Mah. 1419. Cad. No:10  
Ostim - **ANKARA**  
Tel : (0312) 395 06 43  
Faks : (0312) 395 06 44  
E-posta : galipankara@galip.com.tr
  - **KARADENİZ ELEKTRO MARKET TİC.A.Ş.**  
**Merkez:** Kutlugün Mah. Hacı Mehmet  
Orta Küme Evleri No:2 Ortahisar - **TRABZON**  
Tel : 444 85 61  
Faks : (0462) 325 91 81  
Web : www.karadenizelektromarket.com.tr  
E-posta : info@karadenizelektromarket.com.tr  
B2B e-ticaret: www.kemmarket.com  
**Samsun Şube :** Kirazlık Mah. Örnek Sanayi  
Sitesi Bayraktar Cad. No:19 Tekkeköy - **SAMSUN**  
Tel : 444 85 61  
Faks : (0462) 325 91 81  
Web : www.karadenizelektromarket.com.tr  
E-posta : info@karadenizelektromarket.com.tr  
B2B e-ticaret: www.kemmarket.com  
**Değirmendere Şube :** Değirmendere Mah. Devlet  
Sahil Yolu Cad. No:73 Ortahisar - **TRABZON**  
Tel : 444 85 61  
Faks : (0462) 325 91 81  
Web : www.karadenizelektromarket.com.tr  
E-posta : info@karadenizelektromarket.com.tr  
B2B e-ticaret: www.kemmarket.com
  - **KOÇAK MÜH. TAAH. TİC. LTD. ŞTİ.**  
OSB Erenler Mah. Cumhuriyet Bulvarı No:24  
**AKSARAY**  
Tel : (0382) 502 01 01  
Faks : (0382) 502 01 03  
Web : www.kocakmuhendislik.com.tr  
E-posta : info@kocakmuhendislik.com.tr



## ELEKTROMARKETLERİMİZ

### • KONYA ENERJİ LTD.ŞTİ.

**Merkez:** F. Çakmak Mah. Būsan Özel Org.  
San. Böl. Kosgeb Cad. No:66 - KONYA  
Tel : (0332) 345 09 00  
Faks : (0332) 345 09 09

**Şube:** Konya Org. San. Böl. Yaylacık Cad. No:13/17  
(Org. Böl. Mūd. Arkası) KONYA

**Bursa Bölge:** Volkan Kulođlu

Tel : 0 531 843 7861  
E-posta : bilgi@konyaenerji.com.tr

**İstanbul Bölge:** Barıř Tařdelen

Tel : 0 530 693 9183  
E-posta : bilgi@konyaenerji.com.tr

### • LEVENT AYDINLATMA VE ELK. MALZEMELERİ İNŐAAT TİC.LTD.ŐTİ.

Muratpařa Mah. 605 Sok. Yavuz Apt.  
No:7- ANTALYA  
Tel : (0242) 344 20 41-344 20 51  
Faks : (0242) 334 83 17  
Web : www.leventelektrik.biz  
E-posta : info@leventelektrik.biz

### • RUHBAŐ ELEKTRİK OTOMASYON İNŐ. TAAH. TİC. LTD. őTİ.

**Merkez:** Sanayi Bölgesi 3. Cd. No: 24  
KAYSERİ  
Tel : (0352) 336 32 10-320 82 20-21  
Faks : (0352) 336 32 11

**Şube:** Sanayi Bölgesi 3. Cd. No: 9-B  
KAYSERİ

Tel : (0352) 336 09 82-83  
**Şube:** Sanayi Bölgesi 6. Cd. No: 28  
KAYSERİ  
Tel : (0352) 320 82 20  
Faks : (0352) 320 82 16  
Web : www.ruhbas.com  
E-posta : ruhbas@ruhbas.com

### • SİMTES ELEKT. MAL. SAN. ve TİC. A.Ő.

21. Cad. 1424. Sok. No: 12  
Ostim 06370 ANKARA  
Tel : 444 34 79  
Faks : (0312) 310 60 95 - 324 40 58  
Web : www.simtese elektrik.com.tr  
E-posta : satis@simtese elektrik.com.tr

### • ŐALT OTOMASYON ELEKTRİK ELEKTRONİK SAN. ve TİC. LTD. őTİ.

Kosgeb Cad. Busan Özel Organize Sanayi  
Bölgesi No. 32 Karatay KONYA  
Tel : (0332) 345 31 81  
Faks : (0332) 345 31 84  
Web : www.saltotomasyon.com  
E-posta : dcinar@saltotomasyon.com

### • TAMGÜC ELK. İNŐ. SAN. ve TİC. LTD. őTİ. KAYSERİ

Sanayi Bölgesi 8. Cad. No: 12  
Tel : (0352) 3336 35 32-336 20 22  
Faks : (0352) 336 2023  
Web : www.tamgucelektrik.com.tr  
E-posta : ahmet@tamgucelektrik.com.tr

### • ÜNKÖ ELK. MAK. İNŐ. SAN. TİC. A.Ő.

İVOGSAN 1467. Cad. Elektrokent No: 2/23  
06370 Ostim ANKARA  
Tel : (0312) 354 86 56 pbx  
Faks : (0312) 354 41 45  
Web : www.unko.com.tr  
E-posta : unko@unko.com.tr

### • YEĐENLER ELK. A.Ő.

Altınova Sinan Mah. Serik Cad. Hüseyin  
Avşarođlu İř Merkezi No: 83/A, 07170  
Kepez ANTALYA  
Tel : (0242) 321 38 31 - 32  
Web : www.yegenlerelektrik.com  
E-posta : info@yegenlerelektrik.com

## BURSA BÖLGESİ

### • ANOT ENDÜSTRİ VE TİCARET A.Ő.

**Merkez:** Organize Sanayi Bölgesi 9. Cadde  
No:34 Odunpazarı - EŐKİŐEHİR  
Tel : (0222) 236 16 16  
Faks : (0222) 236 16 11  
E-posta : info@anot.com.tr  
Web : www.anot.com.tr

**Bursa Şube:** Alaaddinbey Mahallesi 638. Sokak  
Aliařan Plaza No: 2/A Nilüfer - BURSA  
Tel : (0224) 443 50 55  
Faks : (0224) 443 50 65  
E-posta : info@anot.com.tr  
Web : www.anot.com.tr

### • CAĐIN ELEKTROMARKET SAN. ve TİC. LTD. őTİ.

**Merkez:** Aladdin Bey. Mah. 626 Sok.  
Elektromekanik İř Merkezi No:26/J  
Nilüfer BURSA  
Tel : (0224) 441 24 50  
Faks : (0224) 441 74 44  
Web : www.caginelektrmarket.com  
E-posta : info@caginelektrmarket.com

**Şube:** Kıbrıs Şehitler Cad. Babadađ Apt. No: 34/B  
Osmangazi - BURSA  
Tel : (0224) 272 59 59-60  
Faks : (0224) 254 77 25

### • FINDIKKAYA ELK. SAN. ve TİC. LTD. őTİ.

Nilüfer Ticaret Merkezi 69. Sokak No.2  
Nilüfer BURSA  
Tel : (0224) 443 47 14  
Faks : (0224) 443 47 16  
Web : www.findikkaya.com.tr  
E-posta : info@findikkaya.com.tr

### • KIRAÇ ELK. İNŐ. MÜH. SAN. ve TİC. LTD. őTİ.

**Merkez:** Organize Sanayi Bölgesi  
Şehitler Bulvarı No: 21  
EŐKİŐEHİR  
Tel : (0222) 236 15 00  
Faks : (0222) 236 15 01  
**Şube:** Kurtuluř Mahallesi Vatan Caddesi  
Köprü Konutları Apt. No:111/H EŐKİŐEHİR  
Tel : (0222) 221 91 70  
Faks : (0222) 234 81 07  
**Şube:** Perpa Tic. Merkezi A Blok Kat: 8  
No: 754 Okmeydanı İSTANBUL  
Tel : (0212) 320 79 04  
Faks : (0212) 320 79 05

**Şube:** 23 Nisan Mah. Ata Bulvarı Gizemler  
Plaza 3 Kat:1 D:5 Nilüfer BURSA  
Tel : (0224) 443 45 26  
(0224) 443 56 26  
Faks : (0224) 443 09 26  
**Şube:** 1373 Cad. No:14 Ađaç İřleri İvedik  
O.S.B. ANKARA  
Tel : (0312) 255 36 36  
Faks : (0312) 255 46 46  
Web : www.kiracelektrik.com.tr  
E-posta : kirac@kiracelektrik.com.tr

### • KRC ELEKTROMARKET SAN. ve TİC. A.Ő.

**Merkez:** Organize San. Böl. 9. Cad. No:23  
26110 EŐKİŐEHİR  
Tel : (0222) 234 34 04 pbx  
Faks : (0222) 234 35 45  
Web : www.krcelektromarket.com  
E-posta : eskisehir@krcelektromarket.com.tr

#### Şubeler:

Afyon : (0272) 222 20 50 pbx  
Aydın : (0256) 212 27 85 pbx  
Balıkesir : (0266) 241 00 21 pbx  
Bandırma : (0266) 718 10 33 pbx  
Çiđli : (0232) 376 02 15 pbx  
Eskişehir Çarşı : (0222) 234 32 04 pbx  
Gebze : (0262) 644 16 15 pbx  
Kocaeli : (0262) 335 27 27 pbx  
Kütahya : (0274) 226 13 00 pbx  
İnegöl : (0224) 712 03 23 pbx  
Manisa : (0236) 236 33 80 pbx  
Motor: (0224) 243 17 15 pbx  
Sakarya : (0236) 291 30 30  
Dijital Şube (E-Ticaret): 0530 604 74 64

### • MERPA PAZARLAMA A.Ő.

**Merkez:** Nilüfer Ticaret Merkezi 65.  
Sok No: 17 Nilüfer BURSA  
Tel : (0224) 443 64 00  
Faks : (0224) 443 11 27  
**Şube:** Gazlılar Cad. No:90 BURSA  
Tel : (0224) 443 11 24  
Web : www.merpa.com  
E-posta : merpa@merpa.com

## İZMİR BÖLGESİ

### • BANAZ ACAR ELK. SAN. ve TİC. LTD. őTİ.

Kurtuluř Mah. Fatih Cad. No: 13  
64100 UŐAK  
Tel : (0276) 215 53 46  
(0276) 224 62 69 - 315 11 46  
Faks : (0276) 315 33 11  
Web : www.acarelektrik.com.tr  
E-posta : info@acarelektrik.com.tr

### • EGESİM OTOMATİK KONTROL SAN. ve TİC. LTD. őTİ.

**Merkez:** Halkapınar Mah. 1526 Sok. No:3/B  
Ali Bulamaıp 2 İř Merkezi 35110  
Konak İZMİR  
Tel : (0232) 433 30 25  
Faks : (0232) 459 90 42  
Web : www.egesim.com  
E-posta : egesim@egesim.com  
**Şube:** Gebze Org. San. Böl. 400. Sok.  
No: 410 Gebze KOCAELİ  
Tel : (0262) 751 28 00  
Faks : (0262) 751 27 28  
Web : www.egesim.com  
E-posta : istanbul@egesim.com

### • EMA ELEKTRİK MALZ. SAN. ve TİC. A.Ő.

1203 / 5 Sok. No:2 / J Yener İř Merk.  
35110 Yenisehir İZMİR  
Tel : (0232) 458 55 55  
Faks : (0232) 433 31 96  
Web : www.emaelektrik.com  
E-posta : info@emaelektrik.com

### • ERİKOĐLU ELK. SAN. ve TİC. A.Ő.

Kale Mah. 312 Sk. No: 6/A Pamukkale - DENİZLİ  
Tel : (0258) 265 22 15  
Faks : (0258) 263 24 64  
Web : www.erikoglu elektrik.com.tr  
E-posta : elektrik@erikoglu.com

## ELEKTROMARKETLERİMİZ

### İSTANBUL BÖLGESİ

- **KARSİM ELK. ve OTOMASYON SAN. ve TİC. A.Ş.**  
**Merkez:** Halkapınar Mah. 1082 Sk. No:7/N  
Pamuk Plaza Konak / İZMİR  
Tel: (0232) 502 65 91  
Fax: (0232) 502 65 97  
Web: www.karsimotomasyon.com  
E-posta: info@karsimotomasyon.com
- **PROMEDA ELEKTRİK ve OTOMASYON SİSTEMLERİ SAN. ve TİC. LTD. ŞTİ.**  
**Merkez:** Ulukent Sanayi Bölgesi, 10007. Sk. No:17  
29 Ekim Mah. Menemen - İZMİR  
Tel : (0232) 459 22 22  
Faks : (0232) 459 22 90  
Web : www.promeda.net  
E-posta : satis@promeda.net  
İstanbul Ofis : 0535 426 85 27
- **VATA ELK. A.Ş.**  
Halkapınar Mah.1082 Sokak No.3 Pamuk Plaza C Blok  
Yenişehir KONAK - İZMİR  
Tel: (0232) 290 96 94  
Fax: (0232) 502 13 63  
Web: info@vataelektrik.com  
E-posta: www.vataelektrik.com  
  
İstanbul Anadolu: 0 531 697 90 95  
İstanbul Avrupa: 0 530 157 24 16  
Ankara Bölge: 0 530 513 54 20  
Akdeniz Bölge: 0 546 469 88 65  
Doğu ve Güney Doğu  
Anadolu Bölge: 0 535 976 32 62
- **ALKAN KARDEŞLER ELK. SAN. ve TİC. A.Ş.**  
**Merkez:** Perpa Tic. Merkz. A Blok Kat: 1  
No: 9/0044 Okmeydanı İSTANBUL  
E-satış: www.e-alkan.com  
Tel : (0212) 210 06 26 pbx  
Faks : (0212) 210 06 33  
**Şube:** Bereketzade Mah. Okçumusa Cad.  
No: 33/D Karaköy İSTANBUL  
Tel : (0212) 243 10 09 pbx  
Faks : (0212) 243 10 41  
**Şube:** Avcı Kuru Köyü, Alkan Cad. No:43  
Eski Hava Üssü Şile Yolu Üzeri İSTANBUL  
Tel : (0216) 735 25 41  
Faks : (0216) 735 25 43  
Web : www.alkankardesler.com  
E-posta : info@alkankardesler.com
- **ALKANLAR ELK. SAN ve TİC. A.Ş.**  
**Merkez:** Fatih Mah. Yakacık Yolu Cad.  
Ortadağ Mevkii No:37/A  
Sancaktepe - İSTANBUL  
Tel : (0216) 564 57 00 PRI  
(0216) 561 28 19 Pbx  
Faks : (0216) 311 19 48  
(0216) 561 55 75  
Web : www.alkanlar.com  
E-posta : info@alkanlar.com  
**Şube:** Şair Ziya Paşa Cad. No: 5/1A  
Karaköy İSTANBUL  
Tel : (0212) 252 44 24 Pbx  
Tel : (0212) 292 48 35/29  
Faks : (0212) 245 09 14  
**Şube:** Barış Mah. Koşuyolu Cad. Kurt Deresi  
Mevkii No: 96 Gebze KOCAELİ  
Tel : (0262) 777 00 58 Pbx  
Faks : (0262) 777 00 68
- **CİHAN ELK. TAAH. SAN. ve TİC. LTD. ŞTİ.**  
Altay Çeşme Mah. Zuhul Sk.  
Niyazi Bey İş Merkezi No:22 Kat:5 D:10  
Maltepe İSTANBUL  
Tel : (0216) 444 4 246  
Faks : (0216) 410 59 00  
Web : www.cihanelektrik.com.tr  
E-posta : bilgi@cihanelektrik.com.tr
- **ELPİM MAK. İNŞ. ELK. MALZ. PAZ. TİC. ve SAN. A.Ş.**  
Erenler Mah. 201 Sok. No. 10  
Erenler SAKARYA  
Tel : (0264) 276 00 83 pbx  
276 38 30  
Faks : (0264) 275 19 00  
Web : www.elpim.com.tr  
E-posta : elpim@elpim.com.tr
- **ERGİN ELEKTRİK SAN. ve TİC. A.Ş.**  
Perpa Tic. Merkezi A Blok K:1-2 No:5  
80270 Okmeydanı İSTANBUL  
Tel : (0212) 220 13 13  
Faks : (0212) 222 80 20-21  
Web : www.ergin.com.tr  
E-posta : danisma@ergin.com.tr
- **İŞİN ELK. PAZ. SAN. ve TİC. LTD. ŞTİ.**  
**Merkez:** Güzelyalı Mah. İbrahim Hakkı Cad.  
No:46 Pendik - İSTANBUL  
Tel : (0216) 493 4 493 – (0216) 493 89 91  
Faks : (0216) 493 89 94  
Web : www.isinelektrik.com  
E-posta: info@isinelektrik.com  
**Şube:** Orhantepe Mah. Üsküdar Cad. No:226/A  
Cevizli - Kartal - İSTANBUL  
Tel : (0216) 305 63 31 – 305 79 90  
Faks : (0216) 305 90 54
- **SANTRAL ELK.SAN. ve TİC. A.Ş.**  
**Merkez:** Bankalar Cad. Yanıkkapı Sok.  
No: 4 34420 Karaköy İSTANBUL  
Tel : (0212) 254 77 50 pbx  
Faks : (0212) 250 19 11 – 15  
**Şube:** Okçumusa Cad. No: 42  
34420 Karaköy İSTANBUL  
Tel : (0212) 254 77 50 pbx  
Faks : (0212) 250 19 11 – 15  
**Şube:** Perpa Ticaret Merkezi, A Blok Kat 2  
No: 6-7 34384 Okmeydanı İSTANBUL  
Tel : (0212) 210 44 77  
Faks : (0212) 210 44 75  
Web : www.santral.com  
E-posta : santral@santral.com
- **TÜMPA ELK. MALZ. PAZ. ve TİC. A.Ş.**  
Evliya Çelebi Mah. Meşrutiyet Cad.  
İşhanı Apt. No:66/A 34430  
Beyoğlu İSTANBUL  
Tel : (0212) 256 94 05  
Faks : (0212) 256 95 99  
**Şubeler:**  
Hadımköy : (0212) 798 23 04  
Gaziosmanpaşa : (0212) 594 04 04  
Ümraniye : (0216) 661 12 05  
İzmir : (0232) 433 00 82  
Adana : (0322) 429 53 31  
Samsun : (0362) 447 36 35  
Web : www.tumpaelektrik.com  
E-posta: info@tumpaelektrik.com

## ALÇAK GERİLİM ENERJİ İZLEME ve OTOMASYONU ÇÖZÜM ORTAKLARI

- **PRONİT ENDÜSTRİYEL SİSTEMLER ve BİLGİ TEKNOLOJİLERİ LTD. ŞTİ.**  
Gayrettepe Mh. Hoşsohbet Sk. No:5 iç Kapı No :13  
Beşiktaş - İSTANBUL  
Tel : (0212) 320 54 46  
Faks : (0212) 320 29 43  
Web : www.pronit.com.tr  
E-posta: info@pronit.com.tr
- **RST MİMARLIK MÜHENDİSLİK DIŞ TİC. LTD. ŞTİ.**  
Organize Sanayi Bölgesi 12. Cad. No:23 KAYSERİ  
Tel : (0352) 321 14 53  
Fax : (0352) 231 50 86  
Web : www.rstmuhendislik.com.tr  
E-posta: info@rstmuhendislik.com.tr
- **TELETEKNİK KONTROL & GÜÇ SİSTEMLERİ SAN. TİC. LTD. ŞTİ.**  
Yenişehir Mh. Millet Cd. Sumbül Sk.  
Sweet Life Center No:6/A39 34912  
Pendik İSTANBUL  
Tel : (216) 4829247  
Fax : (216) 4829248  
Web : www.teleteknik.com.tr  
E-posta: info@teleteknik.com.tr

## ALÇAK GERİLİM PANO PARTNERLERİ



**Salt panoları, dağıtım sistemleri ve panolarda yetkilendirilmiş ürün ve sistem yapıcılığı:**  
**Alpha Universal, Sivacon S8, Sivacon S4, Sicube 8MT**

### İSTANBUL BÖLGESİ

- **3P PANO ve ELEKTRİK ELEKTRONİK KONTROL SİSTEMLERİ SAN. TİC. LTD. ŞTİ.**  
Mahmutbey Mah. Express24 Binası 2664.Sok.  
No:12/Bağcılar - İSTANBUL  
Tel : (0212) 472 06 08  
Faks : (0212) 472 01 48  
Web : www.3ppano.com  
E-posta: 3p@3ppano.com



- **ANELİS MÜHENDİSLİK SAN.ve TİC. LTD. ŞTİ.**  
Saray Mah. Site Yolu Sok. No:5/4  
Anel İş Merk. 34768 Ümraniye İSTANBUL  
Tel : (0216) 636 20 00  
Faks : (0216) 636 25 00  
Web : www.anelisis.com.tr  
E-posta: bilgi@anelisis.com.tr



- **ASEL MÜH. ELK. İNŞ. TAAH. DAN. SAN. ve TİC. LTD. ŞTİ.**  
Nişantepe Mahallesi, Fabrikalar Sk No:1/1, 34794  
Çekmeköy İSTANBUL  
Tel : (0216) 499 88 77  
Faks : (0216) 499 88 80  
Web : www.aselmuhendislik.com.tr  
E-posta: info@aselmuhendislik.com.tr



- **EGESİM ENERJİ ELEKTROMEKANİK SAN.TİC. LTD. ŞTİ.**  
Gebze Org. San. Böl. 400. Sok. No: 410  
Gebze KOCAELİ  
Tel : (0262) 751 28 00  
Faks : (0262) 751 27 28  
Web : www.egesim.com  
E-posta: istanbul@egesim.com



- **MERT ELK. TAAH. PANO SAN. TİC. LTD. ŞTİ.**  
Turgutreis San. Sit. Orhanlı Mah. Karadeniz Cad.  
No:7A/1-2 Tuzla İSTANBUL  
Tel : (0216) 394 22 00  
Faks : (0216) 394 29 99  
Web : www.mertpano.com.tr  
E-posta: mertpano@mertpano.com.tr



- **OMEGA ELEKTRİK PANO SAN. TİC. A.Ş.**  
Beylikdüzü Mermerciler San.Sit.  
4. Caddesi No:18 Beylikdüzü İSTANBUL  
Tel : (0212) 886 31 51  
Faks : (0212) 886 31 61  
Web : www.omegapano.com.tr  
E-posta: info@omegapano.com.tr



- **PACPRO OTOMASYON MÜHENDİSLİK SAN. İÇ VE DIŞ TİC. A.Ş.**  
Aydınlı Mahallesi, Yanyol Cad. Melodi Sok. Bilmo Sanayi Sitesi, No:16 Tuzla 34953 İSTANBUL  
Tel: (0216) 376 10 95  
Faks : (0216) 376 70 89  
Web: www.pacpro.com  
E-posta: info@pacpro.com



- **STAR ELEKTRİK PANO SAN. ve TİC. LTD. ŞTİ.**  
Esenkent Mah. Dudullu OSB 2.Cd. No: 3  
34776 Ümraniye İSTANBUL  
Tel : (0216) 420 19 34 – 35  
Faks : (0216) 466 02 71  
Web : www.starpano.com.tr  
E-posta: star@starpano.com.tr



### ANKARA BÖLGESİ

- **AGES MÜHENDİSLİK ELEKTRİK TİC. LTD. ŞTİ.**  
ASO 1.Organize Sanayi Bölgesi Erkunt Cad.  
No: 2 Sincan ANKARA  
Tel: (0312) 267 21 00  
Faks: (0312) 267 61 03  
Web: www.agesmuhendislik.com.tr  
E-posta: ages@agesmuhendislik.com.tr



- **ANKASİM ELK. TAAHHÜT İMALAT MONTAJ SAN. ve TİC. LTD. ŞTİ.**  
İvedik OSB Ağaç ve Metal San. Sit.  
1419 Cad. 1435 Sok. No: 22  
Yenimahalle ANKARA  
Tel : (0312) 394 77 44  
Faks : (0312) 354 62 44  
Web : www.ankasim.com.tr  
E-Posta: ankasim@ankasim.com.tr  
siemenspartner@gmail.com



- **ELTES ELK. İNŞ. TAAH. SAN. TİC. A.Ş.**  
Kayseri Org. San. Böl. 12. Cad. No: 23  
38040 Melikgazi KAYSERİ  
Tel : (0352) 231 85 44  
Faks : (0352) 231 50 86  
Web : www.eltel.com.tr  
E-posta: satis@eltel.com.tr



- **EPTİM ELEK. İNŞ. ve TİC. LTD. ŞTİ.**  
Ostim Mah. 1426. Sok. No: 4 Ostim ANKARA  
Tel : (0312) 354 96 40  
Faks : (0312) 354 96 50  
Web : www.eptim.com.tr  
E-posta: eptim@eptim.com.tr



- **ŞALT OTOMASYON ELEKTRİK ELEKTRONİK SAN. TİC. LTD. ŞTİ.**  
Kosgeb Cad. Busan Özel Organize Sanayi Bölgesi No. 32 Karatay KONYA  
Tel : (0332) 345 31 81  
Faks : (0332) 345 31 84  
Web : www.saltotomasyon.com  
E-posta: dcinar@saltotomasyon.com



### BURSA BÖLGESİ

- **KIRAÇ ELK. İNŞ. MÜH. SAN. ve TİC. LTD. ŞTİ.**  
Organize San. Böl. Şehitler Bulvarı  
No: 21 ESKİŞEHİR  
Tel : (0222) 236 15 00  
Faks : (0222) 236 15 01  
Web : www.kiracelektrik.com.tr  
E-posta: kirac@kiracelektrik.com.tr



### İZMİR BÖLGESİ

- **DELTA PROSES OTOMASYON KONTROL VE ELEKTRONİK SİSTEMLERİ SAN. VE TİC. LTD. ŞTİ.**  
10042 Sokak No: 6 I AOSB Çiğli İZMİR  
Tel : +90 (232) 433 29 10  
Faks : +90 (232) 433 29 12  
Web : http://www.deltaproses.com.tr  
E-posta: delta@deltaproses.com



- **EGESİM ELEKTRİK SAN.TİC. LTD. ŞTİ.**  
Atatürk Bulvarı No: 4 İzmir Serbest Bölgesi  
35660 Menemen İZMİR  
Tel : (0232) 842 60 85  
Faks : (0232) 842 60 86  
E-posta: fabrika@egesim.com  
Web : www.egesim.com



- **SİVATEK ELK. PANO ve OTOMASYON SİST.SAN. TİC. LTD. ŞTİ.**  
7407 Sokak No:19 Pınarbaşı İZMİR  
Tel : (0232) 478 15 79 - 478 15 89  
Faks : (0232) 478 15 99  
E-posta: ali.kirmaci@sivatek.com.tr



- **PROMEDA ELEKTRİK ve OTOMASYON SİSTEMLERİ SAN. VE TİC. LTD. ŞTİ.**  
Merkez: Ulukent Sanayi Böl. 10007 Sokak  
No: 17 29 Ekim Mah. Menemen İZMİR  
Tel : (0232) 459 22 22  
Faks : (0232) 459 22 90  
Web : www.promeda.net  
E-posta: satis@promeda.net



- **YILDIRM ELSAN ELK. SAN. TİC. LTD. ŞTİ.**  
Aydın Organize Sanayi Bölgesi 2. Cad.  
No: 41 Umurlu AYDIN  
Tel : (0256) 211 56 56  
Faks : (0256) 211 39 89  
Web : www.yespan.com  
E-posta: info@yespan.com



### ADANA BÖLGESİ

- **DRV MÜHENDİSLİK SAN. TİC. LTD. ŞTİ.**  
Yeşiloba Mah. Efer Sanayi Sitesi 46167 Sok.  
Dışkapı No: 12 A Blok No: 3 Seyhan ADANA  
Tel : (0322) 453 07 02  
Faks : (0322) 453 07 03  
Web : www.drvc.com.tr  
E-posta: info@drv.com.tr



Smart home  
and building  
solutions.  
Global. Secure.  
Connected.



## KNX instabus

### KNX ÇÖZÜM ORTAKLARIMIZ



- **ACTİVO ELEKTRONİK LTD. ŞTİ.**  
Tatlısu mah.Yesevi Sok. No: 1/29  
Ümraniye **İSTANBUL**  
Tel : (0216) 428 81 13  
Faks : (0216) 428 81 22  
Web : www.activo.com.tr  
E-posta: bilgi@activo.com.tr



- **O2 OTOMASYON MÜHENDİSLİK TİC. LTD. ŞTİ.**  
Çınar Mahallesi Yeşiltepe Sokak No:21 Kat:1 Daire:  
Maltepe **İSTANBUL**  
Tel : (0216) 548 29 26  
Web : www.o2otomasyon.com  
E-posta: info@logiccontrols.com



- **KONSİS KONTROL VE OTOMASYON LTD. ŞTİ.**  
19 Mayıs Mah. Atatürk Cad. No:68 A1 Blok D:6 34736  
Kadıköy - **İSTANBUL**  
Tel : (0216) 478 53 29  
Faks : (0216) 478 58 36  
Web : www.konsis.net  
E-posta: kadrikirimli@konsis.net



- **UMETEK MÜHENDİSLİK TAAHHÜT TİC. LTD.ŞTİ.**  
Bağlarbaşı Mah. Atatürk Cad. Sakarya Sok. No:35 K:1  
34844 Maltepe **İSTANBUL**  
Tel : (0216) 222 29 14  
Web : www.facebook.com/BinaOtamasyonu  
E-posta: teknik@umetek.com



- **PRAKSİS BİNA TEKNOLOJİLERİ VE UYGULAMALARI TİC. LTD. ŞTİ**  
Burhaniye Mahallesi Kısıklı Cad. No: 79 D:5  
34746 Üsküdar **İSTANBUL**  
Tel : (0216) 318 10 60  
Faks : (0216) 318 10 49  
Web : www.praxis-tr.com  
E-posta: mehmetu@praxis-tr.com



- **MEHMET ERDEM SÖZEN, MES MÜHENDİSLİK**  
Fevziçakmak Mh. Kosgeb Caddesi My Plaza  
10632 Sk.2A / 201  
Karatay - **KONYA-TÜRKİYE**  
Tel : (0332) 350 1 351  
Web : www.mesmuhendislik.com  
E-posta: bilgi@mesmuhendislik.com



- **SANAYİ MÜHENDİSLİK TİC. LTD. ŞTİ.**  
Kızıltoprak Mah. Bağdat Caddesi Köseoğlu Apt.  
No: 75/8  
Kadıköy **İSTANBUL**  
Tel : (0216) 345 14 55  
Faks : (0216) 414 58 46  
Web : www.sanayimuh.com  
E-posta: keremdirlik@sanayimuh.com



Daha fazla bilgi için :

**Can Murat Gül**  
Tel : (0216) 459 29 01  
Faks : (0216) 459 35 95  
E-posta : canmurat.gul@siemens.com  
Web : www.siemens.com.tr/gamma

### HVAC SAHA CİHAZLARI YETKİLİ BAYİLERİMİZ



#### İSTANBUL BÖLGESİ

- **ELEKTRO KALORİ PAZ. VE TİC. A.Ş.**  
Murakıp Sok. No: 18/1 Karaköy  
34435 Beyoğlu **İSTANBUL**  
Tel : +90 444 0 665  
Web : www.elektrokalori.com.tr  
E-posta: info@elektrokalori.com.tr
- **TOTALINE**  
Merkez : Dudullu Organize Sanayi Bölgesi  
Esenşehir 3. Cad. No.2 PK:37 34776 **İSTANBUL**  
Tel : (0216)528 69 73  
Şube : İkitelli O.S.B. S.S.Eskoop San. Sit.  
İşletme Kooperatifi B2 Blok Başakşehir **İSTANBUL**  
Tel : (0212)671 53 04  
Web : www.isk-market.com  
E-posta: info@isk-market.com

#### İZMİR BÖLGESİ

- **TERMMARKET İSİT. SOĞ. SAN. TİC. LTD. ŞTİ.**  
1443 Sokak No: 2/E Tesisat İş Merkezi  
Yenişehir **İZMİR**  
Tel : (0232) 459 77 37  
Web : www.termmarket.com.tr  
E-posta: info@termmarket.com.tr
- **TOTALINE**  
2823 Sk. No:129/B 5-6 Oto Plaza Halkapınar  
**İZMİR**  
Tel : (0232) 459 18 17  
Web : www.isk-market.com  
E-posta: info@isk-market.com

#### ANKARA BÖLGESİ

- **KEYVAN PAZ. A.Ş.**  
Çamlıca Mah. Anadolu Bulvarı No : 20  
Timko İş Merkezi Blok : Z/8 Yenimahalle  
06200 **ANKARA**  
Tel : (0312) 311 06 59  
Web : www.keyvanpazarlama.com.tr  
E-posta: keyvan@keyvanpazarlama.com.tr
- **KODSAN TERMOSAR ENERJİ SİST. SAN. TİC. A.Ş.**  
Lizbon Caddesi No:37/3 A.Öveçler Çankaya  
Çankaya **ANKARA**  
Tel : (0312) 443 02 43  
Web : www.kodsantermosar.com.tr  
E-posta: info@kodsantermosar.com.tr
- **TOTALINE**  
Serhat Mahallesi İvedik Org. San. Böl.  
Melih Gökçek Bulv. 1445 Cad.No:26  
Yenimahalle **ANKARA**  
Tel : (0312) 472 43 04  
Web : www.isk-market.com  
E-posta: info@isk-market.com

#### ANTALYA BÖLGESİ

- **TOTALINE**  
Mehmetçik Mh. Aspendos Bulvarı No:79/E  
Muratpaşa **ANTALYA**  
Tel : (0242) 322 66 64  
Web : www.isk-market.com  
E-posta: info@isk-market.com

#### GAZİANTEP BÖLGESİ

- **ABC MAKİNA MÜH. İNŞ. SAN. TİC. LTD. ŞTİ.**  
Gazi Mah. Milli Egemenlik Cd. No:43/C  
Şehitkamil **GAZİANTEP**  
Tel : (0342) 231 24 44  
Web : www.abcmakina.com  
E-posta: hvac@abcmakina.com

## SIRIUS YILDIZ ÜÇGEN KOMBİNASYONLARI OLUŞTURMA TABLOSU



Motor Gücü (kW)	Motor Akımı (A)	Şebeke Kontaktörü	Üçgen Kontaktör	Yıldız Kontaktör	Zaman Rölesi Fonsiyon Modülü (230V)	Bağlantı Kiti*	İlave Yardımcı Kontak**
5.5	12	3RT2015-..	3RT2015-..	3RT2015-..	3RA2816-0EW20	3RA2913-2BB1	3RH2911-1FA..
7.5	17	3RT2017-..	3RT2017-..	3RT2015-..	3RA2816-0EW20	3RA2913-2BB1	3RH2911-1FA..
11	25	3RT2018-..	3RT2018-..	3RT2016-..	3RA2816-0EW20	3RA2913-2BB1	3RH2921-1CA..
15/18.5	32/40	3RT2026-..	3RT2026-..	3RT2024-..	3RA2816-0EW20	3RA2923-2BB1	3RH2921-1CA..
22/30	50/65	3RT2027-..	3RT2027-..	3RT2026-..	3RA2816-0EW20	3RA2923-2BB1	3RH2921-1CA..
37	80	3RT2035-..	3RT2035-..	3RT2027-..	3RA2816-0EW20	3RA2933-2C	3RH2921-1CA..
45	86	3RT2036-..	3RT2036-..	3RT2027-..	3RA2816-0EW20	3RA2933-2C	3RH2921-1CA..
55	115	3RT2037-..	3RT2037-..	3RT2035-..	3RA2816-0EW20	3RA2933-2BB1	3RH2921-1CA..
75	150	3RT2038-..	3RT2038-..	3RT2036-..	3RA2816-0EW20	3RA2933-2BB1	3RH2921-1CA..

\* Kiti içinde tüm elektriksel kilitleme köprüleri ve bağlantı klipsleri mevcuttur. 5.5 ve 7.5kW'lık tiplerde mekanik kilitleme de dahildir.

\*\* İlave yardımcı kontaktlar opsiyonel olarak arzu edilen miktarda uygulamaya uygun olarak seçilebilir.

## SIRIUS SAĞ - SOL DÖNÜŞ KOMBİNASYONLARI OLUŞTURMA TABLOSU



Motor Gücü (kW)	Motor Akımı (A)	Boy	Kontaktör 1	Kontaktör 2	Bağlantı Kiti*	Mekanik Kilitleme	İlave Yardımcı Kontak**
3	7	S00	3RT2015-..	3RT2015-..	3RA2913-ZAA1	Bağlantı Kitine dahildir	3RH2911-1FA..
4	9	S00	3RT2016-..	3RT2016-..	3RA2913-ZAA1	Bağlantı Kitine dahildir	3RH2911-1FA..
5.5	12	S00	3RT2017-..	3RT2017-..	3RA2913-ZAA1	Bağlantı Kitine dahildir	3RH2911-1FA..
7.5	17	S0	3RT2018-..	3RT2018-..	3RA2913-ZAA1	Bağlantı Kitine dahildir	3RH2911-1FA..
11	25	S0	3RT2026-..	3RT2026-..	3RA2923-ZAA1	Bağlantı Kitine dahildir	3RH2911-1FA..
15	32	S2	3RT2027-..	3RT2027-..	3RA2923-ZAA1	Bağlantı Kitine dahildir	3RH2911-1FA..
18.5	40	S2	3RT2028-..	3RT2028-..	3RA2923-ZAA1	Bağlantı Kitine dahildir	3RH2911-1FA..
22	50	S2	3RT2036-..	3RT2036-..	3RA2933-ZAA1	3RA2932-2C	3RH2911-1FA..
30	65	S3	3RT2037-..	3RT2037-..	3RA2933-ZAA1	3RA2932-2C	3RH2911-1FA..
37	85	S3	3RT2038-..	3RT2038-..	3RA2933-ZAA1	3RA2932-2C	3RH2911-1FA..
45	95	S3	3RT1046-..	3RT1046-..	3RA1943-2A	3RA1924-2B	3RH1911-1EA..

\* Kiti içinde tüm elektriksel kilitleme köprüleri ve bağlantı klipsleri mevcuttur. Bağlantı kitinde boy S00 ve S0'da mekanik kilitleme dahildir.

\*\* İlave yardımcı kontaklar opsiyonel olarak arzu edilen miktarda uygulamaya uygun olarak seçilebilir.



400V, 50Hz şebeke için harmonik reaktörlü kompanzasyon bileşenleri seçim cetveli

Reaktör gücü (kVAR)	Kondansatör üzerine düşen gerilim (V)	Seçilen kondansatör gerilimi (min)	Kondansatör Sipariş No'su	Reaktör Sipariş No'su	Kontaktör Sipariş No'su	Sipariş No'su	Kablo Kesiti (mm <sup>2</sup> ) Sigorta Değeri (A) **
<b>Reaktör Oranı %5,67</b>							
6,25	423	440	4RB5075-3EE50	4EP3801-1TE00	3RT2026-1AP00	6	25
12,5	423	440	4RB5150-3EE50	4EP4001-0TE00	3RT2617-1AP03	6	35
25	423	440	4RB5281-3EE50	4EP4401-4TE00	3RT2627-1AP05	16	63
50	423	440	2 x 4RB5281-3EE50	4EU3032-5TE08	3RT2636-1AP03	35	125
100	423	440	4 x 4RB5281-3EE50	4EU3632-3TE08	3RT2646-1AP03	70	250
<b>Reaktör Oranı %7</b>							
6,25	428	440	4RB5075-3EE50	4EP3701-2TE00	3RT2026-1AP00	6	25
12,5	428	440	4RB5150-3EE50	4EP4001-1TE00	3RT2617-1AP03	6	35
25	428	440	4RB5281-3EE50	4EP4401-3TE00	3RT2627-1AP05	16	63
50	428	440	2 x 4RB5281-3EE50	4EU2732-5TE08	3RT2636-1AP03	35	125
100	428	440	4 x 4RB5281-3EE50	4EU3632-4TE08	3RT2646-1AP03	70	250
<b>Reaktör Oranı %5,67</b>							
6,25	423	480	4RB5083-3EJ50	4EP3801-1TE00	3RT2026-1AP00	6	25
12,5	423	480	4RB5167-3EJ50	4EP4001-0TE00	3RT2617-1AP03	6	35
25	423	480	4RB4330-3EJ50	4EP4401-4TE00	3RT2627-1AP05	16	63
25*	423	480	2 x 4RB5167-3EJ50	4EP4401-4TE00	3RT2627-1AP05	16	63
50	423	480	2 x 4RB4330-3EJ50	4EU3032-5TE08	3RT2636-1AP03	35	125
50*	423	480	4RB5167-3EJ50 + 2 x 4RB5250-3EJ50	4EU3032-5TE08	3RT2636-1AP03	35	125
100	423	480	4 x 4RB4330-3EJ50	4EU3632-3TE08	3RT2646-1AP03	70	250
100*	423	480	4RB5150-3EJ50 + 4 x 4RB5300-3EJ50	4EU3632-3TE08	3RT2646-1AP03	70	250
<b>Reaktör Oranı %7</b>							
6,25	428	480	4RB5083-3EJ50	4EP3701-2TE00	3RT2026-1AP00	6	25
12,5	428	480	4RB5167-3EJ50	4EP4001-1TE00	3RT2617-1AP03	6	35
25	428	480	4RB4330-3EJ50	4EP4401-3TE00	3RT2627-1AP05	16	63
25*	428	480	2 x 4RB5167-3EJ50	4EP4401-3TE00	3RT2627-1AP05	16	63
50	428	480	2 x 4RB4330-3EJ50	4EU2732-5TE08	3RT2636-1AP03	35	125
50*	428	480	4RB5167-3EJ50 + 2 x 4RB5250-3EJ50	4EU2732-5TE08	3RT2636-1AP03	35	125
100	428	480	4 x 4RB4330-3EJ50	4EU3632-4TE08	3RT2646-1AP03	70	250
100*	428	480	4RB5150-3EJ50 + 4 x 4RB5300-3EJ50	4EU3632-4TE08	3RT2646-1AP03	70	250

\* Alternatif kondansatör seçim sütunu olarak kullanılmalıdır.

\*\* NH bıçaklı sigorta akım değeri.

Not: Harmonik reaktörlü kompanzasyon sistemlerinde uygun filtreleme yapabilmek için yukarıdaki reaktör-kondansatör seçim cetveline uyulması gerekmektedir.

400V, 50Hz şebeke için harmonik reaktörli kompanzasyon bileşenleri seçim cetveli

Reaktör gücü (kVAR)	Kondansatör üzerine düşen gerilim (V)	Seçilen kondansatör gerilimi (min)	Kondansatör Siparişi No'su	Reaktör Siparişi No'su	Kontaktör Siparişi No'su	Sipariş No'su	Kablo Kesiti (mm <sup>2</sup> ) Sigorta Değeri (A)**
<b>Reaktör Oranı %14</b>							
6,25	456	480	4RB5100-3FC50	4EP3900-7TE00	3RT2026-1AP00	6	25
12,5	456	480	4RB5150-3EJ50	4EP4300-6TE00	3RT2617-1AP03	6	35
25	456	480	4RB5300-3EJ50	4EU2732-0TE08	3RT2627-1AP05	16	63
25*	456	480	2 x 4RB5300-3EJ50	4EU3032-0TE08	3RT2636-1AP03	35	125
50	456	480	4RB5300-3EJ50 + 4RB4330-3EJ50	4EU3032-0TE08	3RT2636-1AP03	35	125
50*	456	480	2 x 4RB4330-3EJ50	4EU3032-0TE08	3RT2636-1AP03	35	125
100	456	480	4RB5300-3EJ50 x 4	4EU3931-1TE80-0A	3RT2646-1AP03	70	250
100*	456	480	2 x 4RB5300-3EJ50 + 2 x 4RB4330-3EJ50	4EU3931-1TE80-0A	3RT2646-1AP03	70	250

**Reaktör Oranı %5,67**

6,25	555	525	4RB5100-3FC50	4EP3801-1TE00	3RT2026-1AP00	6	25
12,5	555	525	4RB5200-3FC50	4EP4001-0TE00	3RT2617-1AP03	6	35
25	555	525	2 x 4RB5200-3FC50	4EP4401-4TE00	3RT2627-1AP05	16	63
50	555	525	4 x 4RB5200-3FC50	4EU3032-5TE08	3RT2636-1AP03	35	125
50*	555	525	2 x 4RB5250-3FC50 + 4RB5300-3FC50	4EU3032-5TE08	3RT2636-1AP03	35	125
50*	555	525	4RB5200-3FC50 + 2 x 4RB5300-3FC50	4EU3032-5TE08	3RT2636-1AP03	35	125
100	555	525	8 x 4RB5200-3FC50	4EU3632-3TE08	3RT2646-1AP03	70	250
100*	555	525	4RB5100-3FC50 + 6 x 4RB5250-3FC50	4EU3632-3TE08	3RT2646-1AP03	70	250
100*	555	525	4RB5100-3FC50 + 5 x 4RB5300-3FC50	4EU3632-3TE08	3RT2646-1AP03	70	250

**Reaktör Oranı %7**

6,25	555	525	4RB5100-3FC50	4EP3701-2TE00	3RT2026-1AP00	6	25
12,5	555	525	4RB5200-3FC50	4EP4001-1TE00	3RT2617-1AP03	6	35
25	555	525	2 x 4RB5200-3FC50	4EP4401-3TE00	3RT2627-1AP05	16	63
50	555	525	4 x 4RB5200-3FC50	4EU2732-5TE08	3RT2636-1AP03	35	125
50*	555	525	2 x 4RB5250-3FC50 + 4RB5300-3FC50	4EU2732-5TE08	3RT2636-1AP03	35	125
50*	555	525	4RB5200-3FC50 + 2 x 4RB5300-3FC50	4EU2732-5TE08	3RT2636-1AP03	35	125
100	555	525	8 x 4RB5200-3FC50	4EU3632-4TE08	3RT2646-1AP03	70	250
100*	555	525	6 x 4RB5250-3FC50 + 4RB5100-3FC50	4EU3632-4TE08	3RT2646-1AP03	70	250
100*	555	525	4RB5100-3FC50 + 5 x 4RB5300-3FC50	4EU3632-4TE08	3RT2646-1AP03	70	250

**Reaktör Oranı %14**

6,25	555	525	4RB5100-3FC50	4EP3900-7TE00	3RT2026-1AP00	6	25
12,5	555	525	4RB5200-3FC50	4EP4300-6TE00	3RT2617-1AP03	6	35
25	555	525	4RB5125-3FC50 + 4RB5250-3FC50	4EU2732-0TE08	3RT2627-1AP05	16	63
50	555	525	3 x 4RB5250-3FC50	4EU3032-0TE08	3RT2636-1AP03	35	125
100	555	525	5 x 4RB5300-3FC50	4EU3931-1TE80-0A	3RT2646-1AP03	70	250
100*	555	525	6 x 4RB5250-3FC50	4EU3931-1TE80-0A	3RT2646-1AP03	70	250
100*	555	525	6 x 4RB5200-3FC50 + 4RB5300-3FC50	4EU3931-1TE80-0A	3RT2646-1AP03	70	250

\* Alternatif kondansatör seçim sütunu olarak kullanılmalıdır.

\*\* NH bıçaklı sigorta akım değeri.

Not: Harmonik reaktörli kompanzasyon sistemlerinde uygun filtreleme yapabilmek için yukarıdaki reaktör-kondansatör seçim cetveline uyulması gerekmektedir.



## SENTRON WL AÇIK TİP OTOMATİK ŞALTERLER 6300 A'e KADAR

### Gerekli olan kumanda devresi fişi ve prizi sayısının belirlenmesi

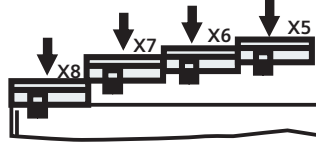

Kumanda devresi fişi ve prizi sayısını etkileyen faktörler:

- Tahrik türü
- Elektronik aşırı akım açtırıcısının gerilim trafolu olup olmayıcı
- Yardımcı açtırıcı türü ve sayısı
- Haberleşme bağlantısı COM15

	Kumanda soketi sayısı	Soket
<b>a İlk kumanda devresi prizi X6 her zaman gereklidir.</b>	1	X6
<b>b Tahrik türü</b>		
b1 Ön kurma yaylı mekanik elle tahrik mekanik kapama	0	
b2 Ön kurma yaylı mekanik elle tahrik mekanik ve elektriki kapama	0	X6
b3 Yay kurmalı motor tahrikli mekanik ve elektriki kapama	+1	X5
<b>c Aşırı akım açtırıcısı tipi</b>		
c1 ETU15B, ETU25B, ETU27B aşırı akım açtırıcısı	0	
c2 ETU45B, ETU55B, ETU76B (dahili CubicleBUS)	+1	X8
N-iletkeninde aşırı akım koruması ve toprak kaçacağı koruması için haric akım trafosu bağlantısı		
c3 N-iletkenine bağlı akım trafosu (c2 seçilmediyse 3 kutuplu şalterlerde gereklidir)	+1	X8
c4 Transformatörün yıldız noktasına bağlı akım trafosu (c2 veya c3 seçilmediyse gereklidir)	+1	X8
<b>d Yardımcı açtırıcı</b>		
d1 1. yardımcı açtırıcılı/sız (F1 açtırma bobini)	0	X6
d2 2. yardımcı açtırıcılı (F2 açtırma bobini, F3 düş. gerilim bob., F4 gecikmeli düş. ger. bob.)	+1	X5
<b>e Yardımcı kontak bloğu</b>		
e1 1. yardımcı kontak bloğu 2NO + 2NC	0	X6
e2 1. ve 2. yard. kont.bloğu 4NO+4NC (b3 veya d2 seçilmediyse gereklidir)	+1	X5
<b>f Haberleşme modülü</b>		
f1 COM15 haberleşme modülü olmaksızın	0	
f2 COM15 haberleşme modülü ile	+1	X7
X7 kumanda devresi soketi tamamiyle işgal edilmekte olduğundan aşağıdaki opsiyonlar bu sebeple mümkün değildir:		
• Trip ihbar kontağı S24		
• Yay kuruldu bilgisi S21		
• Elektriki ON butonu S10		
• 1. ve 2. yardımcı açtırıcı üzerindeki ihbar kontağı S22 + S23		
<b>g Opsiyonel ihbar fonksiyonları / aksesuar</b>		
g1 Trip ihbar kontağı S24 (sadece f2 seçilmediyse mümkündür)	+1	X7
g2 Yay kuruldu kontağı S21 (sadece f2 seçilmediyse mümkündür, g1 seçilmediyse gereklidir)	+1	X7
g3 Elektr. ON but. S10 sadece f2 seçilmediyse mümkündür, g1 veya g2 seçilmediyse gereklidir	+1	X7
g4 1. yardımcı açtırıcı üzerindeki ihbar kontağı S22 (sadece f2 seçilmediyse mümkündür, g1, g2 veya g3 seçilmediyse gereklidir)	+1	X7
g5 2. yardımcı açtırıcı üzerindeki ihbar kontağı S23 (sadece f2 seçilmediyse mümkündür, g1, g2, g3 veya g4 seçilmediyse gereklidir)	+1	X7
g6 Kapamaya hazır kontak S20	0	X6
g7 Motoru devreden çıkarma şalteri S12 (sadece motor tahriği seçildiğinde mümkündür)	0	X5
g8 Uzaktan resetleme bobini F7 (c2 seçilmediyse gereklidir)	+1	X8
<b>h Kumanda devresi soketi toplam sayısı</b>		(maks. 4)

## Sentron WL Kumanda Devresi Bağlantı Şeması

(S1, S2 Yardımcı Kontaklar Standarttır.)

Uzaktan Resetleme Bobini F7  
Toprak Kaçağı Trafosu / G Sensör S2  
Toprak Kaçağı Trafosu / G Sensör S1  
Nötr Trafosu / N Sensör S2  
Nötr Trafosu / N Sensör S1  
Yıldız Bağlantılı Harici Gerilim Trafosu Ortak Uç  
Harici Gerilim Trafosu L3  
Harici Gerilim Trafosu L2  
Harici Gerilim Trafosu L1  
0 V DC  
24 V DC  
CubicleBUS +  
CubicleBUS -

Haberleşme fonksiyonu "F02" seçilmesi durumunda mevcut değildir. "X7" klemens bloğunda COM15 Modülü bulunmaktadır.

Trip İhbar kontağı S24  
Yay kuruldu kontağı S21  
Elektriksel On butonu S10  
1. Açırıcı ihbar kontağı S22  
2. Açırıcı ihbar kontağı S23

1. Açırma bobini F1 "ST"  
S1 "S" / "NO"  
S1 "Ö" / "NC"  
Kapama bobini Y1  
Kapamaya hazır kontak S20  
S2 "S" / "NO"  
S2 "Ö" / "NC"

F4 sadece "hızlı OFF"  
F4 sadece "hızlı OFF"  
FS "ST", F3 "UVR", F4 "UVR td" /  
F3 "UVR", F4 "UVR td" /  
S 3 "NO" veya S7 "NO"  
S 3 "NC" veya S7 "NO"  
S 4 "NC" veya S8 "NO"  
S 4 "NC" veya S8 "NO"  
Motor tahrik mekanizması  
Opsiyonel motor kapatma S12 anahtarı

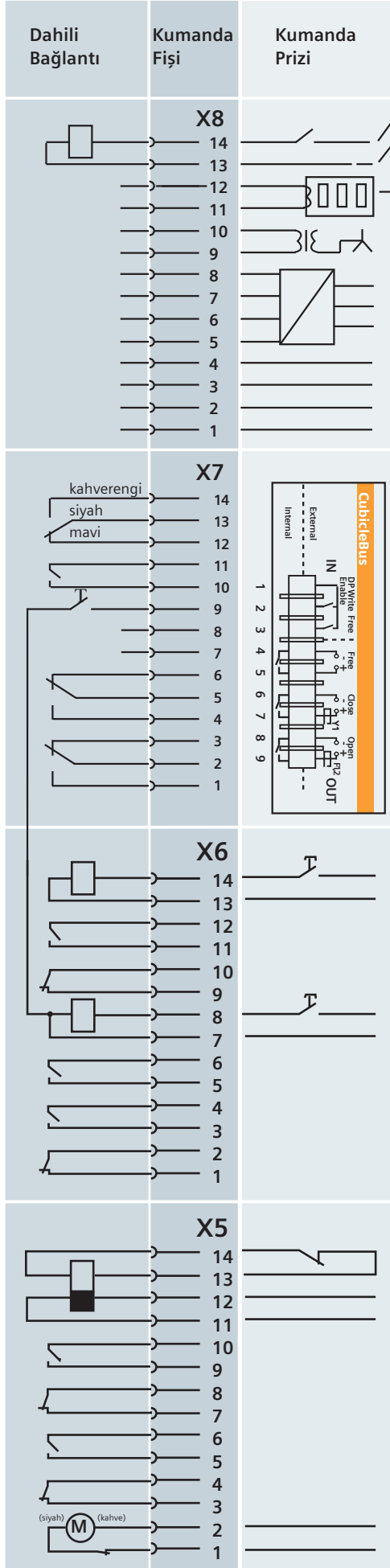

## 3WT8 Güç Şalteri Kumanda Devresi Bağlantı Şeması

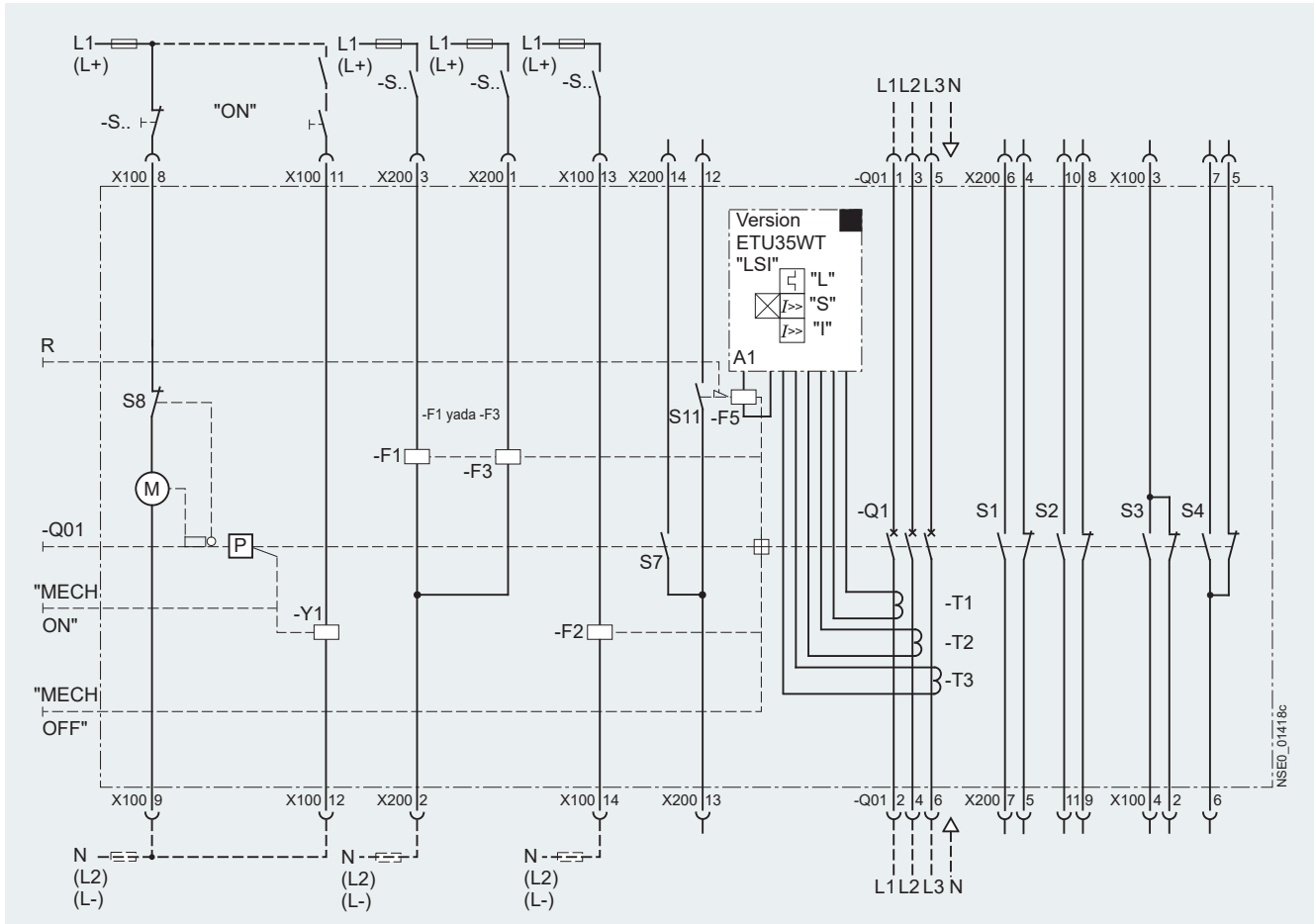

### Kumanda Devresi Bağlantı Şeması Açıklaması:

A1	Elektronik aşırı akım trip ünitesi	F3	Düşük gerilim bobini
S1 / S2	1. Yardımcı kontak bloğu	F5	Trip bobini
S3 / S4	2. Yardımcı kontak bloğu	M1	Yay kurma motoru
S7	Kapamaya hazır kontak	P	Yay kurma tertibatı
S8	Yay kuruldu kontağı	R	Aşırı akım tetiklemesinin göstergesi ve sıfırlama iticisi
S11	Trip ihbar kontağı	Q01	Yay kurmayı sağlayan elle tahrik mekanizması
ON	Mekanik ON butonu	Q1	Ana kontaklar
OFF	Mekanik OFF butonu	T1 / T2 / T3	Akım transformatörü
F1	1. Şönt açtırma bobini	X100 / X200	Bağlantı klemensleri
F2	2. Şönt açtırma bobini	Y1	Kapama bobini







# 3VA kompakt tip güç şalterleri

İhtiyaçlarınız için tasarlanmış, eksiksiz bir çözüm.  
[siemens.com.tr/3VA](https://www.siemens.com.tr/3VA)

**SIEMENS**



# SIEMENS

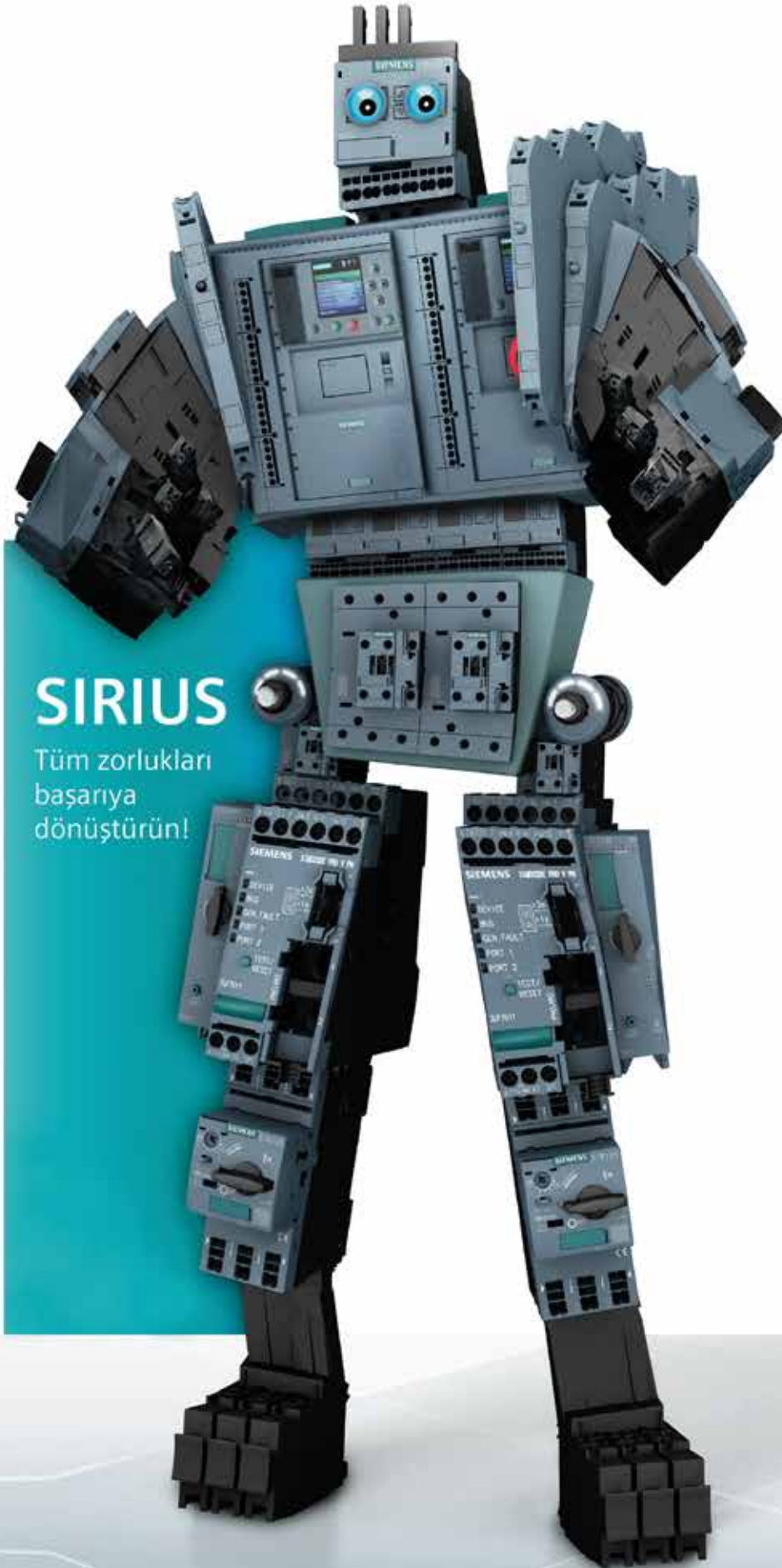

## SIRIUS

Tüm zorlukları  
başarıya  
dönüştürün!



# SIRIUS Hybrid Motor Yolvericiler

SIRIUS Hybrid çözümleri, verimli anahtarlama, enerji tasarruflu kullanım ve uzun ömre sahip yumuşak ve direkt motor yol vericileri, modern hibrit anahtarlama teknolojisinin verdiği güvenle kullanmanızı sağlar.

Otomasyon sistemlerine entegre edilmeleri kolaydır ve mevcut çok sayıda motor verisine erişebilmeleri sayesinde yüksek düzeyde tesis şeffaflığı sağlarlar. Kompakt boyutları ile de kumanda panosunda size yer kazandırır. Sirius endüstriyel kontrol ürünleri ile kontrolde mükemmellik.

[siemens.com.tr/sirius](https://www.siemens.com.tr/sirius)

**SIEMENS**