

Panasonic

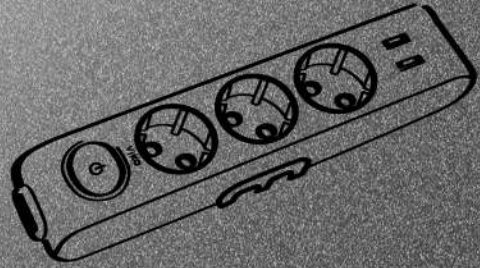
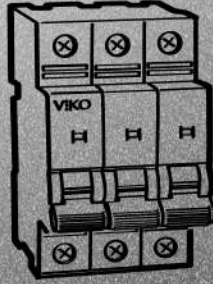
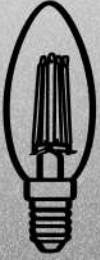

2023
FİYAT
LİSTESİ

Panasonic

AYDINLATMA	3
THEA	15



ARTLINE RENKLİ SERİLER	29
ANAHTAR PRİZ	59
ŞALT	77
SİGORTA KUTULARI	105
GRUP PRİZ	109
KABLO KANALI V45	115
AKSESUAR	121

Panasonic Smart Lamba Serisi Çok Renkli, Çok Akıllı

Renk değiştirebilen, dim edilebilir RGBW ışığa sahip Panasonic Smart Lamba Serisi, uzaktan kumandayla kontrol edilebilme özelliğiyle her ortama renk ve eğlence katıyor.



Panasonic

A Y D I N L A T M A

2 0 2 3 F İ Y A T L İ S T E S İ

Panasonic

AYDINLATMANIN KONTROLÜ SİZDE

Aydınlatma seviyesini ayarlamanızı sağlayan, enerji tasarruflu Dimlenebilir LED Lambalarla her şey kontrolünüzde. Üstelik, Panasonic Dim Anahtarları* ve KNX Otomasyon Anahtarlarıyla uyumlu.

* RC 400W Dimmerlerle uyumludur.

LED



Panasonic E27 Klasik LED Lambalar

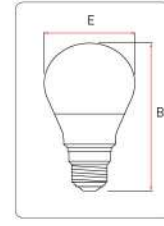

Ürün Kodu	Güç (W)	Eşdeğer Güç (W)	Duy	Çalışma Gerilimi (V)	Renksel Geriverim İndeksi (Ra)	Renk Sıcaklığı	Işık Akısı (lm)	Etkinlik Faktörü (lm/W)	Eski Enerji Sınıfı	Yeni Enerji Sınıfı	Işık Açısı	Boy (mm)	Çap (mm)	Ömür (L70B50)	Kutudaki Adet	Birim Fiyat (USD)
LDACH06LG1R7 / LDACH05LG1R7	4,9	40	E27	220-240	≥80	2700K	470	96	A+	F	200°	107	60	15000h	20	2,18
LDACH06WG1R7 / LDACH05WG1R7	4,9	43	E27	220-240	≥80	4000K	515	105	A+	F	200°	107	60	15000h	20	2,18
LDACH06DG1R7 / LDACH05DG1R7	4,9	43	E27	220-240	≥80	6500K	515	105	A+	F	200°	107	60	15000h	20	2,18
LDACH09LG1R7 / LDACH09LG2R7	8,5	60	E27	220-240	≥80	2700K	806	95	A+	F	200°	107	60	15000h	20	2,29
LDACH09WG1R7 / LDACH09WG2R7	8,5	63	E27	220-240	≥80	4000K	860	101	A+	F	200°	107	60	15000h	20	2,29
LDACH09DG1R7 / LDACH09DG2R7	8,5	63	E27	220-240	≥80	6500K	860	101	A+	F	200°	107	60	15000h	20	2,29
LDACH11LG1R7 / LDACH11LG2R7	10,5	75	E27	220-240	≥80	2700K	1.055	101	A+	F	200°	111	60	15000h	20	3,12
LDACH11WG1R7 / LDACH11WG2R7	10,5	75	E27	220-240	≥80	4000K	1.055	101	A+	F	200°	111	60	15000h	20	3,12
LDACH11DG1R7 / LDACH11DG2R7	10,5	75	E27	220-240	≥80	6500K	1.055	101	A+	F	200°	111	60	15000h	20	3,12
LDACH14LG1R7 / LDACH14LG2R7	14	100	E27	220-240	≥80	2700K	1.521	109	A+	F	200°	120	60	15000h	20	4,22
LDACH14WG1R7 / LDACH14WG2R7	14	100	E27	220-240	≥80	4000K	1.521	109	A+	F	200°	120	60	15000h	20	4,22
LDACH14DG1R7 / LDACH14DG2R7	14	100	E27	220-240	≥80	6500K	1.521	109	A+	F	200°	120	60	15000h	20	4,22



200°



2700K/4000K/6500K



E27



15.000 Saat



Yeni Enerji Sınıfı



IP 20



CRI



Sınıf

Panasonic E14 Klasik LED Lambalar

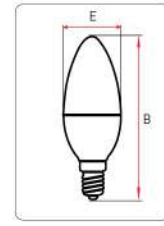

Ürün Kodu	Güç (W)	Eşdeğer Güç (W)	Duy	Çalışma Gerilimi (V)	Renksel Geriverim İndeksi (Ra)	Renk Sıcaklığı	Işık Akısı (lm)	Etkinlik Faktörü (lm/W)	Eski Enerji Sınıfı	Yeni Enerji Sınıfı	Işık Açısı	Boy (mm)	Çap (mm)	Ömür (L70B50)	Kutudaki Adet	Birim Fiyat (USD)
LDCCH05LG2R4 / LDCCH05LG1R4	5	40	E14	220-240	≥80	2700K	470	96	A+	F	240°	100	37	15000h	20	2,29
LDCCH05DG2R4 / LDCCH05DG1R4	5	40	E14	220-240	≥80	6500K	470	96	A+	F	240°	100	37	15000h	20	2,29
LDCCH07LG2R4 / LDCCH07LG1R4	6,5	50	E14	220-240	≥80	2700K	640	99	A+	F	240°	107	37	15000h	20	2,89
LDCCH07DG2R4 / LDCCH07DG1R4	6,5	50	E14	220-240	≥80	4000K	640	100	A+	F	240°	107	37	15000h	20	2,89
LDCCH07DG2R4 / LDCCH07DG1R4	6,5	50	E14	220-240	≥80	6500K	640	99	A+	F	240°	107	37	15000h	20	2,89



240°



2700K/4000K/6500K



E14



15.000 Saat



Yeni Enerji Sınıfı



IP 20



CRI



Sınıf

Panasonic GU10 Klasik LED Lambalar

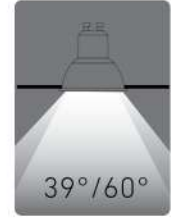
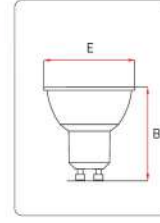

Ürün Kodu	Güç (W)	Eşdeğer Güç (W)	Duy	Çalışma Gerilimi (V)	Renk Geriverim İndeksi (Ra)	Renk Sıcaklığı	Işık Akısı (lm)	Etkinlik Faktörü (lm/W)	Eski Enerji Sınıfı	Yeni Enerji Sınıfı	Işık Açısı	Boy (mm)	Çap (mm)	Ömür (L70B50)	Kutudaki Adet	Birim Fiyat (USD)
LDRCH04LN1R1 / LDRCH04LH1R1	4	45	GU10	220-240	≥80	2700K	310	78	A+	F	39°	54	50	15000h	30	2,81
LDRCH04LN2R1 / LDRCH04LH2R1	4	45	GU10	220-240	≥80	3000K	310	78	A+	F	39°	54	50	15000h	30	2,81
LDRCH04WN1R1 / LDRCH04WH1R1	4	50	GU10	220-240	≥80	4000K	345	86	A++	F	39°	54	50	15000h	30	2,81
LDRCH04DN1R1 / LDRCH04DH1R1	4	50	GU10	220-240	≥80	6500K	345	86	A++	F	39°	54	50	15000h	30	2,81
LDRCH06LN1R1 / LDRCH06LH1R1	6	60	GU10	220-240	≥80	2700K	420	70	A+	G	39°	54	50	15000h	30	3,43
LDRCH06LN2R1 / LDRCH06LH2R1	6	60	GU10	220-240	≥80	3000K	420	70	A+	G	39°	54	50	15000h	30	3,43
LDRCH06WN1R1 / LDRCH06WH1R1	6	62	GU10	220-240	≥80	4000K	440	73	A+	F	39°	54	50	15000h	30	3,43
LDRCH06DN1R1 / LDRCH06DH1R1	6	62	GU10	220-240	≥80	6500K	440	73	A++	F	39°	54	50	15000h	30	3,43
LDRCH04LW1R1	4	45	GU10	220-240	≥80	2700K	310	78	A+	F	60°	54	50	15000h	30	2,81
LDRCH04LW2R1	4	45	GU10	220-240	≥80	3000K	310	78	A+	F	60°	54	50	15000h	30	2,81
LDRCH04WW1R1	4	50	GU10	220-240	≥80	4000K	345	86	A++	F	60°	54	50	15000h	30	2,81
LDRCH04DW1R1	4	50	GU10	220-240	≥80	6500K	345	86	A++	F	60°	54	50	15000h	30	2,81
LDRCH06LW1R1	6	60	GU10	220-240	≥80	2700K	420	70	A+	G	60°	54	50	15000h	30	3,43
LDRCH06LW2R1	6	61	GU10	220-240	≥80	3000K	430	70	A+	G	60°	54	50	15000h	30	3,43
LDRCH06WW1R1	6	62	GU10	220-240	≥80	4000K	440	73	A+	F	60°	54	50	15000h	30	3,43
LDRCH06DW1R1	6	62	GU10	220-240	≥80	6500K	440	73	A++	F	60°	54	50	15000h	30	3,43



39°/60°



2700K/3000K/4000K/6500K



GU10



15.000 Saat



Yeni Enerji Sınıfı



IP 20



CRI



Sınıf

Panasonic E27 LED Torch Lambalar

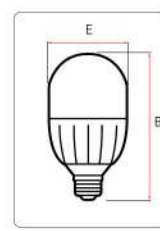

Ürün Kodu	Güç (W)	Eşdeğer Güç (W)	Duy	Çalışma Gerilimi (V)	Renk Geriverim İndeksi (Ra)	Renk Sıcaklığı	Işık Akısı (lm)	Etkinlik Faktörü (lm/W)	Eski Enerji Sınıfı	Yeni Enerji Sınıfı	Işık Açısı	Boy (mm)	Çap (mm)	Ömür (L70B50)	Kutudaki Adet	Birim Fiyat (USD)
LDTCH18LG1R7	18	100	E27	220-240	≥80	3000K	1.860	103	A+	F	200°	142	80	15000h	30	11,98
LDTCH18WG1R7	18	100	E27	220-240	≥80	4000K	1.980	110	A+	E	200°	142	80	15000h	30	11,98
LDTCH18DG1R7	18	100	E27	220-240	≥80	6500K	2.040	113	A+	E	200°	142	80	15000h	30	11,98
LDTCH23LG1R7	23	100	E27	220-240	≥80	3000K	2.430	106	A+	F	200°	166	100	15000h	20	17,09
LDTCH23WG1R7	23	100	E27	220-240	≥80	4000K	2.600	113	A+	E	200°	166	100	15000h	20	17,09
LDTCH23DG1R7	23	100	E27	220-240	≥80	6500K	2.650	115	A+	E	200°	166	100	15000h	20	17,09
LDTCH35LG1R7	35	150	E27	220-240	≥80	3000K	4.140	118	A+	E	200°	202	118	15000h	20	28,66
LDTCH35WG1R7	35	150	E27	220-240	≥80	4000K	4.570	131	A+	E	200°	202	118	15000h	20	28,66
LDTCH35DG1R7	35	150	E27	220-240	≥80	6500K	4.190	120	A+	E	200°	202	118	15000h	20	28,66
LDTCH45LG1R7	45	200	E27	220-240	≥80	3000K	5.250	117	A+	E	200°	228	138	15000h	8	37,86
LDTCH45WG1R7	45	200	E27	220-240	≥80	4000K	5.330	119	A+	E	200°	228	138	15000h	8	37,86
LDTCH45DG1R7	45	200	E27	220-240	≥80	6500K	5.370	119	A+	E	200°	228	138	15000h	8	37,86



200°



3000K/4000K/6500K



E27



15.000 Saat



Yeni Enerji Sınıfı



Yeni Enerji Sınıfı



IP 20



CRI



Sınıf

Panasonic E27 LED Filaman Lambalar

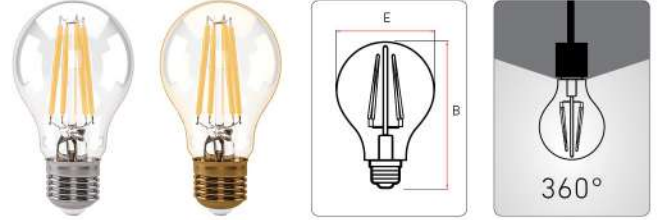

Ürün Kodu	Güç (W)	Eşdeğer Güç (W)	Duy	Çalışma Gerilimi (V)	Renksel Geriverim İndeksi (Ra)	Renk Sıcaklığı	Işık Akısı (lm)	Etkinlik Faktörü (lm/W)	Eski Enerji Sınıfı	Yeni Enerji Sınıfı	Işık Açısı	Boy (mm)	Çap (mm)	Ömür (L70B50)	Kutudaki Adet	Birim Fiyat (USD)
LDACH04LH1RC	4	40	E27	220-240	≥80	2700K	470	118	A++	E	360°	105	60	15000h	10	4,88
LDACH04LH1RA	4	40	E27	220-240	≥80	2000K	360	90	A+	F	360°	105	60	15000h	10	6,69
LDACH07LH1RC	7	60	E27	220-240	≥80	2700K	806	115	A++	E	360°	105	60	15000h	10	4,98
LDACH07LH1RA	7	60	E27	220-240	≥80	2000K	630	90	A+	F	360°	105	60	15000h	10	6,82



360°



2000K/2700K



E27



15.000 Saat



Yeni Enerji Sınıfı



Yeni Enerji Sınıfı



IP 20



CRI



Sınıf

Panasonic E14 LED Filaman Lambalar

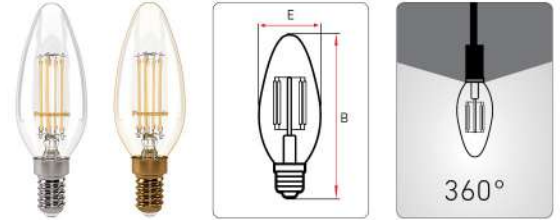

Ürün Kodu	Güç (W)	Eşdeğer Güç (W)	Duy	Çalışma Gerilimi (V)	Renksel Geriverim İndeksi (Ra)	Renk Sıcaklığı	Işık Akısı (lm)	Etkinlik Faktörü (lm/W)	Eski Enerji Sınıfı	Yeni Enerji Sınıfı	Işık Açısı	Boy (mm)	Çap (mm)	Ömür (L70B50)	Kutudaki Adet	Birim Fiyat (USD)
LDCC02LH1RC	2,2	25	E14	220-240	≥80	2700K	200	91	A++	F	360°	97	35	15000h	10	4,02
LDCC02LH1RA	2,2	25	E14	220-240	≥80	2000K	150	68	A+	G	360°	97	35	15000h	10	5,42
LDCC04LH1RC	4	40	E14	220-240	≥80	2700K	470	118	A++	E	360°	97	35	15000h	10	4,09
LDCC04LH1RA	4	40	E14	220-240	≥80	2000K	360	90	A+	F	360°	97	35	15000h	10	5,53



360°



2000K/2700K



E14



15.000 Saat



Yeni Enerji Sınıfı



Yeni Enerji Sınıfı



Yeni Enerji Sınıfı



IP 20



CRI



Sınıf

Panasonic ST64

LED Filaman Lambalar

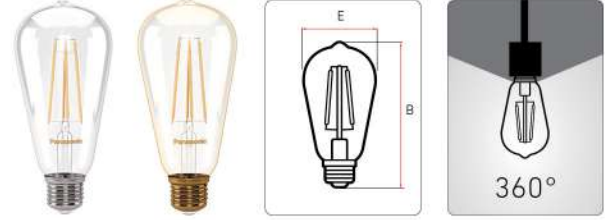

Ürün Kodu	Güç (W)	Eşdeğer Güç (W)	Duy	Çalışma Gerilimi (V)	Renksel Geriverim İndeksi (Ra)	Renk Sıcaklığı	Işık Akısı (lm)	Etkinlik Faktörü (lm/W)	Eski Enerji Sınıfı	Yeni Enerji Sınıfı	Işık Açısı	Boy (mm)	Çap (mm)	Ömür (L70B50)	Kutudaki Adet	Birim Fiyat (USD)
LDSC04LH1RC	4	40	E27	220-240	≥80	2700K	470	118	A++	E	360°	140	64	15000h	10	6,28
LDSC04LH1RA	4	40	E27	220-240	≥80	2000K	360	90	A+	F	360°	140	64	15000h	10	8,05
LDSC07LH1RC	7	60	E27	220-240	≥80	2700K	806	115	A++	E	360°	140	64	15000h	10	6,41
LDSC07LH1RA	7	60	E27	220-240	≥80	2000K	630	90	A+	F	360°	140	64	15000h	10	8,22



360°



2000K/2700K



E27



15.000 Saat



Yeni Enerji Sınıfı



Yeni Enerji Sınıfı



IP 20



CRI



Sınıf

Panasonic G95/G125

LED Filaman Lambalar



Ürün Kodu	Güç (W)	Eşdeğer Güç (W)	Duy	Çalışma Gerilimi (V)	Renksel Geriverim İndeksi (Ra)	Renk Sıcaklığı	Işık Akısı (lm)	Etkinlik Faktörü (lm/W)	Eski Enerji Sınıfı	Yeni Enerji Sınıfı	Işık Açısı	Boy (mm)	Çap (mm)	Ömür (L70B50)	Kutudaki Adet	Birim Fiyat (USD)
LDGCH07LH2RC	7	60	E27	220-240	≥80	2700K	806	115	A++	E	360°	173	95	15000h	10	10,66
LDGCH07LH2RA	7	60	E27	220-240	≥80	2000K	630	90	A+	F	360°	173	95	15000h	10	13,71
LDGCH07LH1RC	7	60	E27	220-240	≥80	2700K	806	115	A++	E	360°	173	125	15000h	10	11,46
LDGCH07LH1RA	7	60	E27	220-240	≥80	2000K	630	90	A+	F	360°	173	125	15000h	10	14,74



360°



2000K/2700K



E27



15.000 Saat



Yeni Enerji Sınıfı



Yeni Enerji Sınıfı



IP 20



CRI



Sınıf



Panasonic Sensörlü LED Etanj Armatür Serisi ile Zorlu Koşullarda Profesyonel Aydınlatma

Endüstriyel, ticari ve konut tipi uygulamalara uygun olacak şekilde estetik ve doğal formda tasarlanan Panasonic Sensörlü LED Etanj Armatür Serisi, harekete duyarlı sensörleri sayesinde güvenlik konusunu bir problem olmaktan çıkarırken, zorlu koşullara dayanıklılığı sayesinde sürekli ve kesintisiz aydınlık sağlıyor.



Panasonic LED Etanj Armatürler

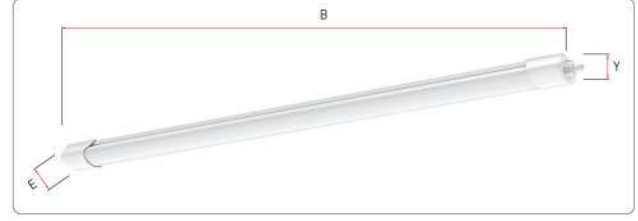

Ürün Kodu	Güç (W)	IPXX	Çalışma Gerilimi (V)	Renksel Geriverim İndeksi (Ra)	Renk Sıcaklığı	Işık Akısı (lm)	Etkinlik Faktörü (lm/W)	Güç Faktörü (P.F.)	Yeni Enerji Sınıfı	Ürünün Boyutu (mm)	Ömür (L70B50)	Kutudaki Adet	Birim Fiyat (USD)
NNFC4033154	36	IP65	220-240	≥80	4000K	3.960	110	0,9	E	1212*70.5*50.6	25000h	20	46,20
NNFC4038154	36	IP65	220-240	≥80	6500K	3.960	110	0,9	E	1212*70.5*50.6	25000h	20	46,20
NNFC4033254	45	IP65	220-240	≥80	4000K	5.000	111	0,9	E	1500*70.5*50.6	25000h	20	68,48
NNFC4038254	45	IP65	220-240	≥80	6500K	5.000	111	0,9	E	1500*70.5*50.6	25000h	20	68,48



4000K/6500K

0.9

25.000 Saat

Yeni Enerji Sınıfı

CRI

Sınıf

Panasonic Sensörlü LED Etanj Armatürler

Sensörlü ürünlerin fiyatları yakında duyurulacaktır.

Panasonic

LED

Panasonic Sensörlü LED Projektörler ile Dış Mekan Aydınlatmasında İçiniz Rahat Olsun

Panasonic Sensörlü LED Projektör Serisi, yüksek lümen çıkış seviyelerine ve üstün verimliliğe sahip kaliteli ve kompakt bir aydınlatma sunuyor. Harekete ve gün ışığına duyarlı sensörüyle enerji verimliliğinin yanı sıra güvenlik konusunda da beklentileri karşılıyor.



Panasonic LED Projektörler

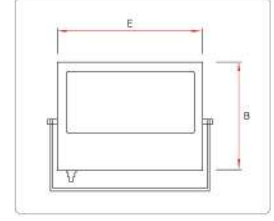

Ürün Kodu	Güç (W)	IPXX	Çalışma Gerilimi (V)	Renksel Geriverim İndeksi (Ra)	Renk Sıcaklığı	Işık Akısı (lm)	Etkinlik Faktörü (lm/W)	Güç Faktörü (P.F.)	Yeni Enerji Sınıfı	Ürünün Boyutu (mm)	Ömür (L70B50)	Kutudaki Adet	Birim Fiyat (USD)
NYV00021BE1E / NYV0001BE1E	10	IP65	220-240	≥80	3000K	820	82	0,5	F	91*90*27	30000h	30	19,25
NYV00031BE1E / NYV00011BE1E	10	IP65	220-240	≥80	4000K	850	85	0,5	F	91*90*27	30000h	30	19,25
NYV00071BE1E / NYV00051BE1E	10	IP65	220-240	≥80	6500K	900	90	0,5	F	91*90*27	30000h	30	19,25
NYV00022BE1E / NYV0002BE1E	20	IP65	220-240	≥80	3000K	1.510	76	0,5	F	101*97*27	30000h	30	26,13
NYV00032BE1E / NYV00012BE1E	20	IP65	220-240	≥80	4000K	1.590	80	0,5	F	101*97*27	30000h	30	26,13
NYV00072BE1E / NYV00052BE1E	20	IP65	220-240	≥80	6500K	1.660	83	0,5	F	101*97*27	30000h	30	26,13
NYV00003BE1E	30	IP65	220-240	≥80	3000K	2.450	82	0,9	F	133*124*29	30000h	30	38,50
NYV00013BE1E	30	IP65	220-240	≥80	4000K	2.560	85	0,9	F	133*124*29	30000h	30	38,50
NYV00053BE1E	30	IP65	220-240	≥80	6500K	2.560	85	0,9	F	133*124*29	30000h	30	38,50
NYV00004BE1E	50	IP65	220-240	≥80	3000K	4.270	85	0,9	F	177*146*28	30000h	10	55,00
NYV00014BE1E	50	IP65	220-240	≥80	4000K	4.500	90	0,9	F	177*146*28	30000h	10	55,00
NYV00054BE1E	50	IP65	220-240	≥80	6500K	4.500	90	0,9	F	177*146*28	30000h	10	55,00
NYV00005BE1E	70	IP65	220-240	≥80	3000K	5.850	84	0,9	F	218*173*34	30000h	10	71,50
NYV00015BE1E	70	IP65	220-240	≥80	4000K	5.980	85	0,9	F	218*173*34	30000h	10	71,50
NYV00055BE1E	70	IP65	220-240	≥80	6500K	6.300	90	0,9	F	218*173*34	30000h	10	71,50
NYV00006BE1E	100	IP65	220-240	≥80	3000K	8.550	86	0,9	F	259*220*35	30000h	10	89,10
NYV00016BE1E	100	IP65	220-240	≥80	4000K	9.000	90	0,9	F	259*220*35	30000h	10	89,10
NYV00056BE1E	100	IP65	220-240	≥80	6500K	9.000	90	0,9	F	259*220*35	30000h	10	89,10
NYV00007BE1E	150	IP65	220-240	≥80	3000K	12.820	85	0,9	F	289*262*36	30000h	5	145,20
NYV00017BE1E	150	IP65	220-240	≥80	4000K	13.500	90	0,9	F	289*262*36	30000h	5	145,20
NYV00057BE1E	150	IP65	220-240	≥80	6500K	13.500	90	0,9	F	289*262*36	30000h	5	145,20
NYV00008BE1E	200	IP65	220-240	≥80	3000K	17.100	86	0,9	F	341*310*36	30000h	5	171,60
NYV00018BE1E	200	IP65	220-240	≥80	4000K	18.000	90	0,9	F	341*310*36	30000h	5	171,60
NYV00058BE1E	200	IP65	220-240	≥80	6500K	18.000	90	0,9	F	341*310*36	30000h	5	171,60



3000K/4000K/6500K



0.5/0.9



30.000 Saat



Yeni Enerji Sınıfı



CRI



Sınıf

Panasonic Sensörlü LED Projektörler

Sensörlü ürünlerin fiyatları yakında duyurulacaktır.

Panasonic

**Thea
blu**



THEA BLU
DERİN MAVİ ve ÖTESİ...

Panasonic

T H E A

Panasonic



THEA KONFORUYLA
FARKLI TASARIM...

Thea

Fiyat Listesi

Ürünler	Mekanizma (TL)	Çerçeve (TL)	Kapak (TL)	Toplam (TL)
Anahtarlar				
Anahtar	119,00	266,00	53,40	438,40
Dual Anahtar	149,00	266,00	53,40	468,40
İki Kutuplu Anahtar	149,00	266,00	53,40	468,40
Light Anahtar	119,00	266,00	53,40	438,40
Komütatör	123,00	266,00	53,40	442,40
Impulse Komütatör	149,00	266,00	53,40	468,40
DND/MUR Komütatörü	149,00	266,00	53,40	468,40
İpli Acil Uyarı Butonu	149,00	266,00	53,40	468,40
Vavien	119,00	266,00	53,40	438,40
Komütatör Vavien	119,00	266,00	53,40	438,40
Permütatör (Ara Vavien)	119,00	266,00	53,40	438,40
Tek Düğmeli Jaluzi Anahtar	149,00	266,00	53,40	468,40
Kapı Otomatığı Anahtar	119,00	266,00	53,40	438,40
Zil Anahtar	119,00	266,00	53,40	438,40
Etiketli Zil Anahtar	119,00	266,00	53,40	438,40
Kablo Çıkış Kapağı	100,00	266,00	53,40	419,40
Prizler				
Topraklı Priz Ç. K.	104,00	266,00	53,40	423,40
Kapaklı Topraklı Priz Ç. K.	104,00	266,00	53,40	423,40
UPS Priz Ç. K.	104,00	266,00	53,40	423,40
İkili Topraklı Priz Ç. K.	104,00	381,00	53,40	538,40
İkili UPS Priz Ç. K.	104,00	381,00	53,40	538,40
TV-Uydu (SAT) Prizleri				
TV Prizi Geçişli (8-12dB)	100,00	266,00	53,40	419,40
TV Prizi Sonlu	100,00	266,00	53,40	419,40
TV Prizi Dirençsiz	100,00	266,00	53,40	419,40
TV-Radyo Prizi Geçişli (7-12dB)	222,00	266,00	53,40	541,40
TV-Radyo Prizi Sonlu	222,00	266,00	53,40	541,40
Uydu Prizi F Konnektörü Sonlu	144,00	266,00	53,40	463,40
Uydu Prizi F Konnektörü Geçişli (10dB)	144,00	266,00	53,40	463,40
Uydu Prizi Sonlu (TV-SAT)	263,00	266,00	53,40	582,40
Uydu Prizi Geçişli (TV-SAT) (8-11dB)	263,00	266,00	53,40	582,40
Uydu Prizi Sonlu (SAT-TV-RAD)	276,00	266,00	53,40	595,40
Uydu Prizi Geçişli (SAT-TV-RAD) (13dB)	301,00	266,00	53,40	620,40
Nümeris Telefon - Data Prizleri				
Tekli Nümeris Telefon Prizi (RJ11)	100,00	266,00	53,40	419,40
İkili Nümeris Telefon Prizi (2 X RJ11)	119,00	266,00	53,40	438,40
Data-Nümeris Telefon Prizi (RJ45 CAT6 - RJ11)	191,00	266,00	53,40	510,40
Tekli Data Prizi (RJ45 CAT6)	191,00	266,00	53,40	510,40
İkili Data Prizi (2 x RJ45 CAT6)	281,00	266,00	53,40	600,40
Dimmerler				
Pro Dimmer RL 20-500W / VA Vavien	361,00	266,00	53,40	680,40
Pro Dimmer RL 6-100W / VA Vavien	629,00	266,00	53,40	948,40
Pro Dimmer RC 40-400W / VA Vavien	361,00	266,00	53,40	680,40
Pro Dimmer RLC 20-350W / VA	492,00	266,00	53,40	811,40
1-10V Dimmer	629,00	266,00	53,40	948,40
Elektronik Ürünler				
Energy Saver Mekanik Anahtarlı 5V ESCR*	195,00	266,00	404,00	865,00
Energy Saver 13,56 MHz 5V ESCR*	195,00	266,00	718,00	1.179,00
Müzik Yayın (Hoparlör) Prizi	110,00	266,00	53,40	429,40
Acil Anonstlu Trafolu Müzik Yayın Anahtar	608,00	266,00	53,40	927,40
Kanal Seçme Anahtar	443,00	266,00	53,40	762,40
Hareket Dedektörü 3WIRE-160-10m	512,00	266,00	1.023,00	1.801,00
Çerçeveler				
İkili Yatay Çerçeve	-	471,00	-	471,00
Üçlü Yatay Çerçeve	-	716,00	-	716,00
Dörtlü Yatay Çerçeve	-	1.073,00	-	1.073,00
İkili Sıva Altı Çerçeve	-	381,00	-	381,00

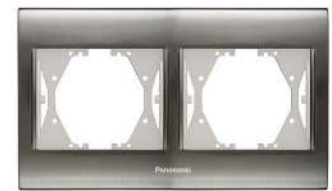

Mekanizma Ürün Kodları



Sipariş Kodu	Ürün Adı	Kutudaki Adet	Koli Boyutu (mm)	Koli Ağırlığı (kg)
Anahtarlar				
WBTM0101-5NC	Anahtar	10	400x305x245	7.200
WBTM0112-5NC	Dual Anahtar	10	400x305x245	6.800
WBTM0107-5NC	İki Kutuplu Anahtar	10	400x305x245	7.200
WBTM0116-5NC	Light Anahtar	10	400x305x245	7.220
WBTM0109-5NC	Komütatör	10	400x305x245	7.400
WBTM0113-5NC	Impulse Komütatör	10	400x305x245	6.640
WBTM0125-5NC	İpli Acil Uyarı Butonu	10	400x305x245	6.800
WBTM0103-5NC	Vavien	10	400x305x245	7.380
WBTM0111-5NC	Komütatör Vavien	10	400x305x245	7.600
WBTM0105-5NC	Permütatör	10	400x305x245	7.385
WBTM0123-5NC	Tek Düğmeli Jalu Anahtar	10	400x305x245	7.600
WBTM0118-5NC	Kapı Otomatığı + Zil Anahtarı	10	400x305x245	7.050
WBTM0119-5NC	Etiketli Zil Anahtarı	10	400x305x245	7.040
WBTM0702-5NC	Kablo Çıkış Kapağı	10	400x305x245	5.360
Prizler				
WBTM0312-5NC	Topraklı Priz Ç. K.	10	400x305x245	6.770
WBTM0313-5NC	UPS Topraklı Priz Ç. K.	10	400x305x245	6.560
WBTM0315-5NC	İkili Topraklı Priz Ç. K.	6	400x305x245	6.480
WBTM0316-5NC	İkili UPS Priz Ç. K.	6	400x305x245	5.600
TV-Uydu (SAT) Prizler				
WBTM0453-5NC	TV Prizi 8dB Geçişli	10	400x305x245	9.440
WBTM0452-5NC	TV Prizi 12dB Geçişli	10	400x305x245	9.440
WBTM0451-5NC	TV Prizi Sonlu	10	400x305x245	9.375
WBTM0454-5NC	TV Prizi Dirençsiz	10	400x305x245	9.440
WBTM0456-5NC	TV-Radyo Geçişli 7dB	10	400x305x245	9.200
WBTM0455-5NC	TV-Radyo Sonlu	10	400x305x245	9.120
WBTM0458-5NC	Uydu Prizi F K. Sonlu	10	400x305x245	9.630
WBTM0459-5NC	Uydu Prizi F K. Sonlu Geçişli 10dB	10	400x305x245	6.240
WBTM0460-5NC	Uydu Prizi Sonlu (TV-SAT)	10	400x305x245	10.095
WBTM0462-5NC	Uydu Prizi Geçişli 8dB (TV-SAT)	10	400x305x245	10.080
WBTM0461-5NC	Uydu Prizi Geçişli 11dB (TV-SAT)	10	400x305x245	10.000
WBTM0463-5NC	Uydu Prizi Sonlu (SAT-TV-RAD)	10	400x305x245	10.000
WBTM0464-5NC	Uydu Prizi Geçişli 13dB (SAT-TV-RAD)	10	400x305x245	10.000
Nümeris Telefon - Data Prizleri				
WBTM0402-5NC	Tekli Nümeris Telefon Prizi (RJ11)	10	400x305x245	6.015
WBTM0403-5NC	İkili Nümeris Prizi (RJ11)	10	400x305x245	6.700
WBTM0409-5NC	Data+Nümeris Prizi (CAT6+RJ11)	10	400x305x245	7.340
WBTM0405-5NC	Tekli Data Prizi (CAT6)	10	400x305x245	6.565
WBTM0407-5NC	İkili Data Prizi (CAT6)	10	400x305x245	7.960
Dimmerler				
WBTM0528-5NC	Pro Dimmer RL 20-500W / VA Vavien	6	400x305x245	8.800
WBTM0520-5NC	Pro Dimmer RL 6-100W / VA Vavien	6	400x305x245	7.955
WBTM0525-5NC	Pro Dimmer RC 40-400W / VA Vavien	6	400x305x245	6.250
WBTM0524-5NC	Pro Dimmer RLC 20-350W / VA	6	400x305x245	8.800
WBTM0527-5NC	1-10V Dimmer	6	400x305x245	8.800
Elektronik Ürünler				
WBTM0582-5NC	Energy Saver 5V ESCR	10	400x305x245	7.040
WBTM0560-5NC	Müzik Yayın Prizi	10	400x305x245	6.220
WBTM0561-5NC	Müzik Yayın Anahtarı	6	400x305x245	4.860
WBTM0564-5NC	Acil Anonslu Trafolu Müzik Yayın Anahtarı	6	400x305x245	8.880
WBTM0563-5NC	Kanal Seçme Anahtarı	6	400x305x245	5.040
WBTM0114-5NC	Uyarı Ünitesi Kontrol Anahtarı	10	400x305x245	6.640
WBTM0550-5NC	Hareket Dedektörü 3 WIRE - 160° - 10m	10	400x305x245	5.840

Düğme ve Kapaklar Ürün Kodları

Sipariş Kodu	Ürün Adı	Kutudaki Adet	Koli Boyutu (mm)	Koli Ağırlığı (kg)
Anahtarlar				
WBTR0001-5**	Anahtar Düğme	10	400x305x245	5.240
WBTR0009-5**	Komütatör Düğme	10	400x305x245	9.005
WBTR0016-5**	Light Anahtar Düğme	10	400x305x245	9.005
WBTR0003-5**	Vavien Düğme	10	400x305x245	9.010
WBTR0018-5**	Kapı Otomatığı Düğme	10	400x305x245	9.035
WBTR0019-5**	Zil Anahtarı Düğme	10	400x305x245	9.010
WBTR0011-5**	Komütatör Vavien Düğme	10	400x305x245	7.920
WBTR0005-5**	Permütatör Düğme	10	400x305x245	8.905
WBTR0001-5**	İki Kutuplu Anahtar Düğme	10	400x305x245	5.240
WBTR0020-5**	Etiketli Zil Anahtarı Düğme	10	400x305x245	9.035
WBTR0025-5**	İpli Acil Uyan Butonu Düğme	10	400x305x245	5.740
WBTR0014-5**	DND/MUR Kontrol Anahtarı Düğme	10	400x305x245	8.370
WBTR0023-5**	Tek Düğmeli Jaluzi Anahtarı Düğme	10	400x305x245	5.320
WBTR0702-5**	Kablo Çıkış Kapağı	10	400x305x245	4.480
Prizler				
WBTR0202-5**	Topraklı Priz Ç. K. Kapak	10	400x305x245	4.960
WBTR0210-5**	Kapaklı Topraklı Priz Ç. K. Kapak	10	400x305x245	6.790
WBTR0213-5**	UPS Topraklı Priz Ç. K. Kapak	10	400x305x245	4.800
WBTR0215-5**	İkili Topraklı Priz Ç. K. Kapak	10	400x305x245	5.430
WBTR0216-5**	İkili UPS Topraklı Priz Ç. K. Kapak	10	400x305x245	5.300
TV-Uydu (SAT) Prizler				
WBTR0451-5**	TV Prizi Kapak	10	400x305x245	4.550
WBTR0455-5**	TV-Radyo Prizi Kapak	10	400x305x245	6.480
WBTR0460-5**	Uydu Prizi (TV-SAT) Kapak	10	400x305x245	7.455
WBTR0464-5**	Uydu Prizi (SAT-TV-RAD) Kapak	10	400x305x245	7.455
Nümeris Telefon - Data Prizleri				
WBTR0402-5**	Tekli Nümeris Kapak	10	400x305x245	3.760
WBTR0403-5**	İkili Nümeris Prizi Kapak	10	400x305x245	3.760
WBTR0412-5**	Data+Nümeris Prizi Kapak	10	400x305x245	3.760
WBTR0404-5**	Tekli Data Prizi Kapak	10	400x305x245	3.760
WBTR0406-5**	İkili Data Prizi Kapak	10	400x305x245	3.760
Dimmerler				
WBTR0525-5**	Pro Dimmer Kapak	10	400x305x245	5.180
Elektronik Ürünler				
WBTR0582-5**	Energy Saver 5V ESCR Üst Modül	10	400x305x245	4.140
WBTR0580-5**	Energy Saver 13,56 MHz 5V ESCR Üst Modül	10	400x305x245	4.140
WBTR0560-5**	Müzik Yayın Prizi Kapak	10	400x305x245	4.480
WBTR0561-5**	Müzik Yayın Anahtarı Kapak	10	400x305x245	5.580
WBTR0563-5**	Kanal Seçme Anahtarı Kapak	10	400x305x245	5.040
WBTR0550-5**	Hareket Dedektörü Kapak	10	400x305x245	7.040
Çerçeveler				
WBTF0801-5##	Tekli Çerçeve	5	400x305x245	19.550
WBTF0802-5##	İkili Yatay Çerçeve	5	400x305x245	15.440
WBTF0803-5##	Üçlü Yatay Çerçeve	5	400x305x245	18.200
WBTF0804-5##	Dörtlü Yatay Çerçeve	5	400x305x245	18.650
WBTF0809-5##	İkili Sıva Altı Priz Çerçeve	5	400x305x245	14.915



Blu Çerçeve Renk Kodunun Karşılığı (##)

IN: Inox - Beyaz

CH: Chrome - Beyaz

GL: Gold - Dore

UN: Una-Füme

IM: Inox Matt - Dore

CM: Chrome Matt - Beyaz

AQ: Antique - Dore

Düğme ve Kapak Renk Seçenekleri (**)



MW



BL



DG



DR

MODÜLER AYRICALIK HER YERDE...

SISTEMA



OPTIMA

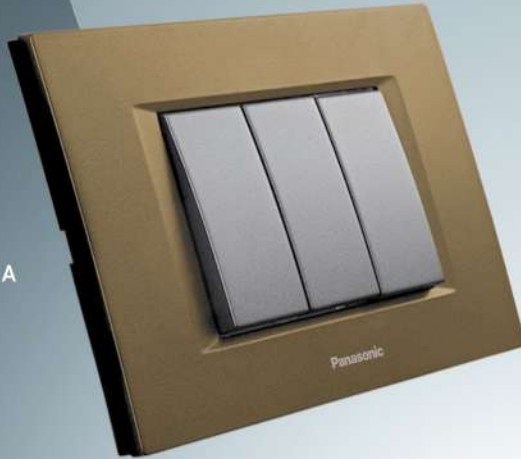

ULTIMA



Prestij, fonksiyon ve estetik odaklı tasarlanan modüler seriler, sizi yaşam tarzınızı onurlandırmaya davet ediyor. Oran ve denge uyumuyla net bir stil vadeden bu sofistike dünyada tasarımın gücünü yeniden keşfedeceksiniz.

Fiyat Listesi

Mekanizmalar	Boyut (m)	Fiyat (TL)
Anahtarlar		
Anahtar Mekanizma	1	59,40
Light Anahtarı Mekanizma	1	59,40
Vavien Mekanizma	1	59,40
Permütatör Mekanizma	1	81,50
İki Kutuplu Anahtar Mekanizma	1	81,50
İşikli Anahtar Mekanizma	1	71,80
İşikli Light Anahtarı Mekanizma	1	71,80
İşikli Vavien Mekanizma	1	71,80
İşikli Zil Anahtarı Mekanizma	1	71,80
Tek Düğmeli Jaluzi Anahtarı Mekanizma	1	173,00
İpli Acil Uyarı Butonu (Mekanizma+Kapak)	1	218,00
Impulse Komütatör Mekanizma	1	275,00
Prizler		
Priz (Cihaz Tipi) (Mekanizma+Kapak)	1	71,80
Topraklı Priz (Mekanizma+Kapak)	2	105,00
UPS Topraklı Priz (Mekanizma+Kapak)	2	105,00
Combi Priz (Mekanizma+Kapak)	2	173,00
Kapaklı Topraklı Priz (Mekanizma+Kapak)	2	161,00
TV-Uydu (SAT) Prizleri		
Tv Prizi Sonlu (Mekanizma+Kapak)	1	131,00
Tv Prizi Geçişli 8dB (Mekanizma+Kapak)	1	131,00
Tv Prizi Geçişli 12dB (Mekanizma+Kapak)	1	131,00
Tv Prizi Dirençsiz (Mekanizma+Kapak)	1	131,00
Uydu Prizi F Konnektörlü Sonlu	1	211,00
Uydu Prizi F Konnektörlü Geçişli 10dB	1	211,00
Uydu Prizi (TV-SAT) Sonlu (Mekanizma+Kapak)	1	411,00
Uydu Prizi (TV-SAT) 2m Sonlu (Mekanizma+Kapak)	2	430,00
Uydu Prizi TV-SAT) 8dB (Mekanizma+Kapak)	2	430,00
Uydu Prizi (TV-SAT) 11dB (Mekanizma+Kapak)	2	430,00
Fiber Optik Konnektör (Mekanizma+Kapak)	1	232,00
Nümeris Telefon - Data Prizleri		
Nümeris Telefon Prizi (RJ11) (Mekanizma+Kapak)	1	87,60
Data Prizi (RJ45-CAT5E) (Mekanizma+Kapak)	1	122,00
Data Prizi (RJ45-CAT6) (Mekanizma+Kapak)	1	122,00
Dimmerler		
Universal Dimmer 3-150W (Mekanizma+Kapak)	2	1.112,00
Pro Dimmer R 6-100W / VA (Mekanizma+Kapak)	1	628,00
Pro Dimmer R 20-300W / VA (Mekanizma+Kapak)	1	585,00
Pro Dimmer RC 20-300W / VA (Mekanizma+Kapak)	1	462,00
1-10 V Dimmer (Mekanizma+Kapak)	2	628,00
Elektronik Ürünler		
USB Konnektör (Mekanizma+Kapak)	1	224,00
A Tipi 2 USB'li Priz 5V-2A (Mekanizma+Kapak)	1	516,00
A Tipi 2 USB'li Priz 5V-2A (Mekanizma+Kapak)	2	516,00
C Tipi USB Priz 5V-3A 18W (Mekanizma+Kapak)	1	682,00
RCA Konnektör (Mekanizma+Kapak)	1	173,00
VGA Konnektör (Mekanizma+Kapak)	1	252,00
VGA Konnektör (Klemensli) (Mekanizma+Kapak)	1	173,00
HDMI Bağlantısı İçin Konnektör (Mekanizma+Kapak)	1	285,00
Acil Anonstlu Trafolu Müzik Yayın Anahtarı (Mekanizma+Kapak)	2	628,00
Kanal Seçme Anahtarı (Mekanizma+Kapak)	2	628,00
Müzik Yayın Prizi (Mekanizma+Kapak)	1	152,00
Energy Saver Mekanik Anahtarlı 230V Mekanizma*	2	490,00
Energy Saver Mekanik Anahtarlı 5V DC Mekanizma*	2	381,00
Energy Saver 13,56 MHz RF Mekanizma*	2	669,00
Energy Saver Mekanik Anahtarlı 230V Mekanizma*	3	516,00
Energy Saver Mekanik Anahtarlı 5V DC Mekanizma*	3	415,00
Energy Saver 13,56 MHz RF Mekanizma*	3	721,00
Buzzer (Mekanizma+Kapak)	1	189,00
Hareket Dedektörü (Mekanizma+Kapak)	1	867,00
DND/MUR İç Ünite (Mekanizma+Kapak)	2	199,00
DND/MUR Dış Ünite (Mekanizma+Kapak)	2	782,00
Öryantasyon Lambası (Mekanizma+Kapak)	2	737,00
Yönlendirici (Mekanizma+Kapak)	2	737,00
Termostat (Mekanizma+Kapak)	2	867,00
Tıraş Prizi (Mekanizma+Kapak)	3	867,00



* Farklı Energy Saver fiyatları ve projelere özel Energy Saver çeşitlerimiz için lütfen arayınız.

Fiyat Listesi



Düğme ve Kapaklar	Boyut (m)	Fiyat (TL)
Anahtarlar		
Anahtar (Düğme)	1	17,50
Light Anahtarı (Düğme)	1	17,50
Vavien (Düğme)	1	17,50
Permütatör (Düğme)	1	17,50
İki Kutuplu Anahtar (Düğme)	1	17,50
Zil Anahtarı (Düğme)	1	17,50
Işıklı Anahtar (Düğme)	1	17,50
Işıklı Light Anahtarı (Düğme)	1	17,50
Işıklı Vavien (Düğme)	1	17,50
Işıklı Zil Anahtarı (Düğme)	1	17,50
Işıklı İki Kutuplu Anahtar (Düğme)	1	17,50
Jaluzi Kumanda Anahtarı (Düğme)	1	17,50
Kapı Otomatik Anahtarı (Düğme)	1	17,50
Boşluk Kapağı	1	17,50
Kablo Çıkış Kapağı	1	17,50
Impulse Komütatör 1	1	17,50
Anahtar (Düğme)	2	23,20
Light Anahtarı (Düğme)	2	23,20
Vavien (Düğme)	2	23,20
Permütatör (Düğme)	2	23,20
İki Kutuplu Anahtar (Düğme)	2	23,20
Zil Anahtarı (Düğme)	2	23,20
Işıklı Anahtar (Düğme)	2	23,20
Işıklı Light Anahtarı (Düğme)	2	23,20
Işıklı Vavien (Düğme)	2	23,20
Işıklı Zil Anahtarı (Düğme)	2	23,20
Işıklı İki Kutuplu Anahtar 2 (Düğme)	2	23,20
Jaluzi Kumanda Anahtarı (Düğme)	2	23,20
Kapı Otomatik Anahtarı (Düğme)	2	23,20
Elektronik Ürünler		
Energy Saver (Optima-Sistema) Kapak	2	42,00
Energy Saver (Ultima) Kapak	2	42,00
Energy Saver Kapak	3	42,00

Çerçeveser	Boyut (m)	Fiyat (TL)
Ultima Metalik Çerçeveser		
Ultima Çerçeve	2	433,00
Ultima Çerçeve	1/3	620,00
Ultima Çerçeve	2/3	620,00
Ultima Çerçeve	3	620,00
Ultima Çerçeve	4	733,00
Ultima Çerçeve	7	930,00
Ultima İkili Çerçeve	2x2	831,00
Ultima Üçlü Çerçeve	3x2	1.020,00
Ultima Dörtlü Çerçeve	4x2	1.307,00
Ultima Eloxal Çerçeveser		
Ultima Çerçeve	2	318,00
Ultima Çerçeve	1/3	451,00
Ultima Çerçeve	2/3	451,00
Ultima Çerçeve	3	451,00
Ultima Çerçeve	4	553,00
Ultima Çerçeve	7	767,00
Ultima İkili Çerçeve	2x2	583,00
Ultima Üçlü Çerçeve	3x2	785,00
Ultima Dörtlü Çerçeve	4x2	977,00

Fiyat Listesi

Çerçeveler	Boyut (m)	Fiyat (TL)
Ultima Ahşap Çerçeveler		
Ultima Çerçeve	2	286,00
Ultima Çerçeve	1/3	372,00
Ultima Çerçeve	2/3	372,00
Ultima Çerçeve	3	372,00
Ultima Çerçeve	4	472,00
Ultima Çerçeve	7	721,00
Ultima İkili Çerçeve	2x2	492,00
Ultima Üçlü Çerçeve	3x2	718,00
Ultima Dörtlü Çerçeve	4x2	866,00
Ultima Cam Çerçeveler		
Ultima Çerçeve	2	353,00
Ultima Çerçeve	1/3	492,00
Ultima Çerçeve	2/3	492,00
Ultima Çerçeve	3	492,00
Ultima Çerçeve	4	618,00
Ultima Çerçeve	7	833,00
Ultima İkili Çerçeve	2x2	516,00
Ultima Üçlü Çerçeve	3x2	744,00
Ultima Dörtlü Çerçeve	4x2	968,00
Sistema Çerçeveler		
Sistema Çerçeve	2	279,00
Sistema Çerçeve	3	308,00
Sistema Çerçeve	4	418,00
Sistema Çerçeve	7	561,00
Sistema İkili Çerçeve	2x2	447,00
Sistema Üçlü Çerçeve	3x2	694,00
Sistema Dörtlü Çerçeve	4x2	1.111,00
Optima Çerçeveler		
Optima Çerçeve	2	78,10
Optima Çerçeve	1/3	89,20
Optima Çerçeve	2/3	89,20
Optima Çerçeve	3	89,20
Optima Çerçeve	4	111,00
Optima Çerçeve	7	133,00
Optima İkili Çerçeve	2x2	154,00
Optima Üçlü Çerçeve	3x2	177,00
Optima Dörtlü Çerçeve	4x2	199,00
Optima IP55 Çerçeve	3	229,00
Optima IP55 Çerçeve	4	275,00
Karkaslar		
Karkas 2m (Tırnaklı)	2	13,60
Karkas 2/3m (Tırnaklı)	2/3	17,10
Karkas 2/3m	2/3	14,40
Karkas 3m	3	14,40
Karkas 4m	4	25,20
Karkas 7m	7	33,70
Karkas Alçıpan 2m	2	15,60
Metal Karkas 2m (Tırnaklı)	2	23,30
Kasalar		
Sıva Altı Kasa 2m	2	10,00
Sıva Altı Kasa 3m	3	10,60
Sıva Altı Kasa 4m	4	19,00
Sıva Altı Kasa 7m	7	28,60
Alçıpan Kasa 2m	2	19,10
Alçıpan Kasa 3m	3	28,90
Alçıpan Kasa 4m	4	31,90
Alçıpan Kasa 7m	7	50,90



Mekanizma Ürün Kodları



Sipariş Kodu	Ürün Adı	Kutudaki Adet	Koli Boyutu (mm)
Anahtarlar			
WVTM1001-1NC	Anahtar (Mekanizma)	10	255x355x315
WVTM1016-1NC	Light (Mekanizma)	10	255x355x315
WVTM1003-1NC	Vavien (Mekanizma)	10	255x355x315
WVTM1005-1NC	Permutatör (Mekanizma)	10	255x355x315
WVTM1043-1NC	İki Kutuplu Anahtar (Mekanizma)	10	255x355x315
WVTM1002-1NC	Işıklı Anahtar (Mekanizma)	10	255x355x315
WVTM1017-1NC	Işıklı Light (Mekanizma)	10	255x355x315
WVTM1004-1NC	Işıklı Vavien (Mekanizma)	10	255x355x315
WVTM1020-1NC	Işıklı Zil Anahtarı (Mekanizma)	10	255x355x315
WVTM1023-1NC	Tek Düğmeli Jaluzi Anahtarı (Mekanizma)	10	255x355x315
WVTT1025-4**	İpli Acil Uyarı Butonu (Mekanizma+Kapak)	10	255x355x315
WVTM1013-1NC	Impulse Komütatör (Mekanizma)	10	255x355x315
Prizler			
WVTT1211-4**	Priz (Mekanizma+Kapak)	10	400x305x245
WVTT2212-1**	Topraklı Priz (Mekanizma+Kapak)	10	400x305x245
WVTT2213-1**	UPS Topraklı Priz (Mekanizma+Kapak)	10	400x305x245
WVTT2224-4**	Combi Priz (Mekanizma+Kapak)	10	400x305x245
WVTT2210-1**	Kapaklı Topraklı Priz (Mekanizma+Kapak)	10	400x305x245
TV-Uydu (SAT) Prizleri			
WVTT1451-4**	Tv Prizi Sontu (Mekanizma+Kapak)	10	400x305x245
WVTT1453-4**	Tv Prizi Geçişli 8dB (Mekanizma+Kapak)	10	400x305x245
WVTT1452-4**	Tv Prizi Geçişli 12dB (Mekanizma+Kapak)	10	400x305x245
WVTT1454-4**	Tv Prizi Dirençsiz (Mekanizma+Kapak)	10	400x305x245
WVTT1458-4**	Uydu Prizi F Konnektörlü Sontu	10	400x305x245
WVTT1459-4**	Uydu Prizi F Konnektörlü Geçişli 10dB	10	400x305x245
WVTT1460-4**	Uydu Prizi (TV-SAT) 1m Sontu (Mekanizma+Kapak)	10	400x305x245
WVTT2460-4**	Uydu Prizi (TV-SAT) 2m Sontu (Mekanizma+Kapak)	10	400x305x245
WVTT2462-4**	Uydu Prizi (TV-SAT) 8dB (Mekanizma+Kapak)	10	400x305x245
WVTT2461-4**	Uydu Prizi (TV-SAT) 11dB (Mekanizma+Kapak)	10	400x305x245
WVTT1475-4**	Fiber Optik Konnektör (Mekanizma+Kapak)	10	400x305x245
Nümeris Telefon - Data Prizleri			
WVTT1402-4**	Nümeris Telefon Prizi (RJ11) (Mekanizma+Kapak)	10	400x305x245
WVTT1404-4**	Data Prizi (CAT5E) (Mekanizma+Kapak)	10	400x305x245
WVTT1405-4**	Data Prizi (CAT6) (Mekanizma+Kapak)	10	400x305x245
Dimmerler			
WVTT2529-4**	Universal Dimmer	10	490x320x270
WVTT1565-4**	Pro Dimmer R 20-300W / VA (Mekanizma+Kapak)	10	400x305x245
WVTT1520-4**	Pro Dimmer R 6-100W / VA (Mekanizma+Kapak)	10	400x305x245
WVTT1521-4**	Pro Dimmer Rc 20-300W / VA (Mekanizma+Kapak)	10	400x305x245
WVTT2527-4**	Rotatif Dimmer 1-10V (Mekanizma+Kapak)	10	400x305x245
Elektronik Ürünler			
WVTT1419-4**	USB Konnektör (Mekanizma+Kapak)	10	255x355x315
WVTT1231-4**	USB Priz 1m - 2 USB'li A Tipi (Mekanizma + Kapak)	10	255x355x315
WVTT2231-4**	USB Priz 2m - 2 USB'li A Tipi (Mekanizma + Kapak)	10	255x355x315
WVTT1242-4**	USB Priz 1m - C Tipi 5V-3A 18W (Mekanizma + kapak)	10	255x355x315
WVTT1472-4**	RCA Konnektör (Mekanizma+Kapak)	10	255x355x315
WVTT1471-4**	VGA Konnektör (Mekanizma+Kapak)	10	255x355x315
WVTT1473-4**	VGA Konnektör (Klemensli) (Mekanizma+Kapak)	10	255x355x315
WVTT1470-4**	HDMI Bağlantısı İçin Konnektör (Mekanizma+Kapak)	5	255x355x315
WVTT2564-4**	Acil Anonslu Trafolu Müzik Yayın Anahtarı (Mekanizma+Kapak)	10	255x355x315
WVTT2563-4**	Kanal Seçme Anahtarı (Mekanizma+Kapak)	10	255x355x315
WVTT1560-4**	Müzik Yayın Prizi (Mekanizma+Kapak)	10	255x355x315
WVTM2577-4**	Energy Saver 5V DC Mekanik Anahtarlı Mekanizma 2m	10	255x355x315
WVTM3577-4**	Energy Saver 5V DC Mekanik Anahtarlı Mekanizma 3m	10	255x355x315
WVTM2579-4**	Energy Saver 13,56 MHz RF Mekanizma 2m	10	255x355x315
WVTM3579-4**	Energy Saver 13,56 MHz RF Mekanizma 3m	10	255x355x315
WVTM2576-4**	Energy Saver 230V Mekanik Anahtarlı Mekanizma 2m	10	255x355x315
WVTM3576-4**	Energy Saver 230V Mekanik Anahtarlı Mekanizma 3m	10	255x355x315
WVTT1703-4**	Buzzer 1m (Mekanizma+Kapak)	10	400x305x245
WVTT1550-4**	Hareket Dedektörü (Mekanizma+Kapak)	10	400x305x245
WVTT2014-4**	DND/MUR İç Ünite (Mekanizma+Kapak)	10	270x490x320
WVTT2705-4NC	DND/MUR Dış Ünite (Mekanizma+Kapak)	10	270x490x320
WVTT2541-4**	Termostat (Mekanizma+Kapak)	10	400x305x245
WVTT3233-4**	Tıraş Prizi (Mekanizma+Kapak)	4	400x305x245

Düğme ve Kapaklar Ürün Kodları

Sipariş Kodu	Ürün Adı	Kutudaki Adet	Koli Boyutu (mm)
Anahtarlar			
WVTR1001-4**	Anahtar 1m (Düğme)	10	400x305x245
WVTR2001-4**	Anahtar 2m (Düğme)	10	400x305x245
WVTR1016-4**	Light Kapak 1m (Düğme)	10	400x305x245
WVTR2016-4**	Light Kapak 2m (Düğme)	10	400x305x245
WVTR1003-4**	Vavien 1m (Düğme)	10	400x305x245
WVTR2003-4**	Vavien 2m (Düğme)	10	400x305x245
WVTR1005-4**	Permütatör 1m (Düğme)	10	400x305x245
WVTR2005-4**	Permütatör 2m (Düğme)	10	400x305x245
WVTR1001-4**	İki Kutuplu Anahtar 1m (Düğme)	10	400x305x245
WVTR2001-4**	İki Kutuplu Anahtar 2m (Düğme)	10	400x305x245
WVTR1002-4**	Işıkli Anahtar 1m (Düğme)	10	400x305x245
WVTR2002-4**	Işıkli Anahtar 2m (Düğme)	10	400x305x245
WVTR1017-4**	Işıkli Light 1m (Düğme)	10	400x305x245
WVTR2017-4**	Işıkli Light 2m (Düğme)	10	400x305x245
WVTR1004-4**	Işıkli Vavien 1m (Düğme)	10	400x305x245
WVTR2004-4**	Işıkli Vavien 2m (Düğme)	10	400x305x245
WVTR1020-4**	Işıkli Zil Anahtarı 1m (Düğme)	10	400x305x245
WVTR2020-4**	Işıkli Zil Anahtarı 2m (Düğme)	10	400x305x245
WVTR1002-4**	Işıkli İki Kutuplu Anahtar 1m (Düğme)	10	400x305x245
WVTR2002-4**	Işıkli İki Kutuplu Anahtar 2m (Düğme)	10	400x305x245
WVTR1023-4**	Tek Düğmeli Jalu Anahtarı 1m (Düğme)	10	400x305x245
WVTR2023-4**	Tek Düğmeli Jalu Anahtarı 2m (Düğme)	10	400x305x245
WVTR1019-4**	Zil Anahtarı 1m (Düğme)	10	400x305x245
WVTR2019-4**	Zil Anahtarı 2m (Düğme)	10	400x305x245
WVTR1018-4**	Kapı Otomatığı 1m (Düğme)	10	400x305x245
WVTR2018-4**	Kapı Otomatığı 2m (Düğme)	10	400x305x245
WVTR1701-4**	Boşluk Kapağı 1m	10	400x305x245
WVTR1702-4**	Kablo Çıkış Kapağı 1m	10	400x305x245
WVTR1013-4**	Impulse Komütatör 1m	10	400x305x245
Elektronik Ürünler			
WVTR2721-4**	Energy Saver (Optima-Sistema) Kapak	10	400x305x245
WVTR2578-4**	Energy Saver (Ultima) Kapak	10	400x305x245
WVTR3721-4**	Energy Saver Kapak	10	400x305x245



Düğme ve Kapak Renk Seçenekleri (**)



Çerçeveler Ürün Kodları



Sipariş Kodu	Ürün Adı	Kutudaki Adet	Koli Boyutu (mm)
Ultima Çerçeveler			
WVTF2840-5##	2m Çerçeve	1	400x305x245
WVTF2841-5##	1/3m Çerçeve	1	400x305x245
WVTF2842-5##	2/3m Çerçeve	1	400x305x245
WVTF2843-5##	3m Çerçeve	1	400x305x245
WVTF2844-5##	4m Çerçeve	1	400x305x245
WVTF2847-5##	7m Çerçeve	1	400x305x245
WVTF2848-5##	2x2m İkili Çerçeve	1	400x305x245
WVTF2849-5##	3x2m Üçlü Çerçeve	1	400x305x245
WVTF2850-5##	4x2m Dörtlü Çerçeve	1	400x305x245
Sistema Çerçeveler			
WVTF1840-5##	2m Çerçeve	1	400x305x245
WVTF1843-5##	3m Çerçeve	1	400x305x245
WVTF1844-5##	4m Çerçeve	1	400x305x245
WVTF1847-5##	7m Çerçeve	1	400x305x245
WVTF1848-5##	2x2m İkili Çerçeve	1	400x305x245
WVTF1849-5##	3x2m Üçlü Çerçeve	1	400x305x245
WVTF1850-5##	4x2m Dörtlü Çerçeve	1	400x305x245
Optima Çerçeveler			
WVTF0840-1##	2m Çerçeve	1	400x305x245
WVTF0841-1##	1/3m Çerçeve	1	400x305x245
WVTF0842-1##	2/3m Çerçeve	1	400x305x245
WVTF0843-1##	3m Çerçeve	1	400x305x245
WVTF0844-1##	4m Çerçeve	1	400x305x245
WVTF0847-1##	7m Çerçeve	1	400x305x245
WVTF0848-1##	2x2m İkili Çerçeve	1	400x305x245
WVTF0849-1##	3x2m Üçlü Çerçeve	1	400x305x245
WVTF0850-1##	4x2m Dörtlü Çerçeve	1	400x305x245
WVTF0860-1##	3m IP55 Çerçeve	1	400x305x245
WVTF0861-1##	4m IP55 Çerçeve	1	400x305x245

Ultima Çerçeve Renk Kodunun Karşılığı (##)

MI : METALİK - Inox	AS : ELOXAL - Gümüş	GW : CAM - Beyaz	GB : CAM - Siyah	WB : AHŞAP - Bambu
MC : METALİK - Chrome	AR : ELOXAL - Bronz	GG : CAM - Açık Yeşil		WW : AHŞAP - Venge
MG : METALİK - Gold	AB : ELOXAL - Siyah	GC : CAM - Bordo		WW : AHŞAP - Ceviz

Ultima Çerçeve Renk Kodunun Karşılığı (##)

IG : INOX - Füme	KF : CHROME - Füme	GL : GOLD - Dore	UN : UNA - Füme
IN : INOX - Met.Beyaz	CH : CHROME - Met.Beyaz	GS : GOLD - Siyah	UW : UNA - Met.Beyaz
IM : INOX MAT - Dore	KD : CHROME MAT - Füme	AQ : ANTİK - Dore	
IB : INOX MAT - Met.Beyaz	CM : CHROME MAT - Met.Beyaz	AY : ANTİK - Siyah	

Optima Çerçeve Renk Kodunun Karşılığı (##)

WH: Opak Beyaz **BG**: Krem **MW**: Metalik Beyaz **DR**: Dore **AN**: Antrasit **DG**: Füme **BL**: Siyah

Sipariş Kodu	Ürün Adı	Kutudaki Adet	Koli Boyutu (mm)
Karkas ve Kasalar			
WVTC0730-4NC	Karkas 2m (Tırnaklı)	10	370x380x380
WVTC0733-4NC	Karkas 2/3m	10	370x380x380
WVTC0737-4NC	Karkas 2/3m (Tırnaklı)	10	370x380x380
WVTC0734-4NC	Karkas 3m	10	370x380x380
WVTC0735-4NC	Karkas 4m	10	370x380x380
WVTC0736-4NC	Karkas 7m	10	370x380x380
WVTC0731-4NC	Karkas Alçıpan 2m	10	370x380x380
WVTC0732-4NC	Metal Karkas 2m (Tırnaklı)	10	370x380x380
WVTC0780-4NC	Sıva Altı Kasa 2m	10	390x530x450
WVTC0781-4NC	Sıva Altı Kasa 3m	10	390x530x450
WVTC0782-4NC	Sıva Altı Kasa 4m	10	390x530x450
WVTC0783-4NC	Sıva Altı Kasa 7m	10	390x530x450
WVTC0784-4NC	Alçıpan Kasa 2m	10	390x530x450
WVTC0785-4NC	Alçıpan Kasa 3m	10	390x530x450
WVTC0786-4NC	Alçıpan Kasa 4m	10	390x530x450
WVTC0787-4NC	Alçıpan Kasa 7m	10	390x530x450

SAĞLAM BİR GÖVDE
3 FARKLI TARZ

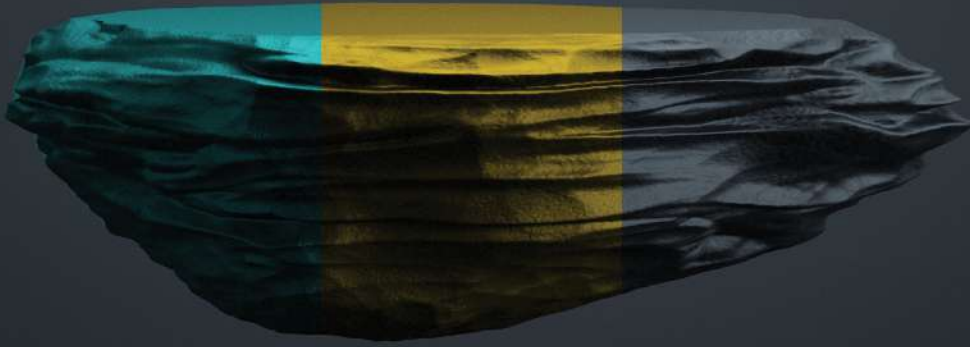

Thea modüler serilerine ekleyebileceğiniz fonksiyonlar arasında bulunan kombi prize ister Amerikan tipi ister Avrupa tipi cihazlarınızı rahatlıkla çalıştırabilirsiniz.



IP55



Thea Optima serisi ürünlerinizi IP55 çerçeveler ile dış ortamlara taşıyın.



Thea Optima ve Thea Sistema modellerinde sunulan 1/3 M ve 2/3 M çerçeveler ile mekanlarınızın tarzını zenginleştirin.

ÖZGÜN
HAYATLARA
MİNİMAL
DOKUNUŞLAR



ART
LINE

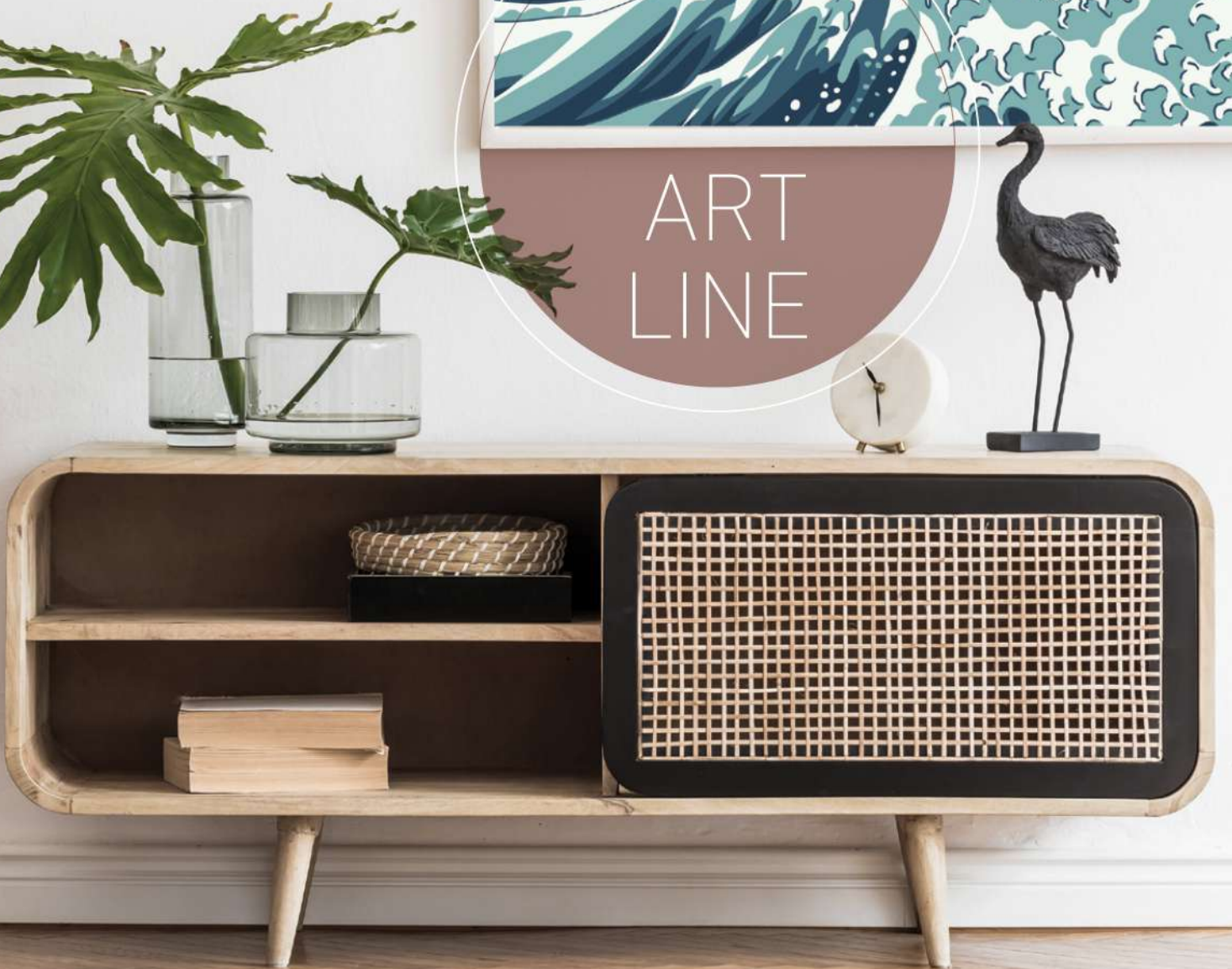

V:KO
by **Panasonic**

ARTLINE
RENKLI SERILER

Ayrıcalıklı, özgün
ve zamanın ötesinde.



Gece Siyahı



İnci Beyazı



Granit Grisi

Linnera Life; özgün tasarımı, ayrıcalıklı renkleri ve zamanın ruhuna eşlik eden fonksiyonlarıyla hayatın detaylarında ön plana çıkıyor. Doğanın güzelliklerinden esinlenen Linnera Life, Energy Saver, Dimmer ve Konnektör uygulamalarıyla dekorasyonları her açıdan tamamlıyor. Alımlı ve özel Sedef Beyazı, tutkuları besleyen Granit Grisi ve ikonik Gece Siyahı renk seçeneklerine ek olarak Antrasit, Metalik Beyaz, Gümüş ve Bronz yeni renk alternatifleriyle yaşam alanlarına kendi imzasını atıyor.



Linnera Life Sıva Altı Anahtar ve Priz Serileri

Sipariş Kodu	Ürün Adı	Fiyat (TL)
Anahtarlar		
9044X001	Anahtar	51,10
9044X019	Işıklı Anahtar	81,20
9044X044	Dual Anahtar	120,00
9044X083	Impulse Komütatör	111,00
9044X088	DND/MUR Komütatör	120,00
9044X002	Komütatör	65,00
9044X050	Işıklı Komütatör	83,90
9044X068	Üçlü Anahtar	81,20
9044X003	Light Anahtar	81,20
9044X014	Işıklı Light Anahtar	83,90
9044X018	İpli Acil Uyarı Butonu	99,80
9044X004	Vavien	57,80
9044X063	Işıklı Vavien	83,90
9044X017	Komütatör Vavien	83,90
9044X031	Permütatör (Ara Vavien)	81,20
9044X039	İki Kutuplu Anahtar	119,00
9044X038	Işıklı İki Kutuplu Anahtar	146,00
9044X016	Jaluzi Kumanda Anahtarı	120,00
9044X072	Tek Düğmeli Jaluzi Kumanda Anahtarı	195,00
9044X098	Cooler Anahtar	156,00
9044X005	Kapı Otomatığı Anahtarı	81,20
9044X006	Zil Anahtarı	81,20
9044X027	Işıklı Etiketli Zil Anahtarı	93,60
9044X077	Kablo Çıkış Kapağı	81,20
9044X090	Boşluk Kapağı	73,40
90480020	IP44 Anahtar Conta Takımı	19,00
90480021	IP44 Komütatör Conta Takımı	20,10
Prizler		
9044X008	Topraklı Priz	64,10
9044X043	Priz Ç. K.	70,00
9044X042	Topraklı Priz Ç. K.	72,30
9044X012	Kapaklı Topraklı Priz Ç. K.	73,50
9044X045	UPS Topraklı Priz Ç. K.	81,20
9044X070	Kapaklı UPS Topraklı Priz Ç. K.	82,70
9044X056	İkili Topraklı Priz	95,70
9044X058	İkili Topraklı Priz Ç. K.	98,80
9044X057	İkili UPS Topraklı Priz Ç. K.	102,00
90480022	IP44 Priz Conta Takımı	15,00
TV-Uydu (SAT) Prizleri		
9044X059-60	TV Prizi Geçişli (8-12dB)	80,50
9044X010	TV Prizi Sonlu	80,50
9044X049	TV Prizi Dirençsiz	80,50
9044X022-24	TV-Radyo Prizi Geçişli (7-12dB)	316,00
9044X021	TV-Radyo Prizi Sonlu	316,00
9044X041	Uydu Prizi Sonlu (SAT-TV-RAD)	414,00
9044X052	Uydu Prizi Geçişli (SAT-TV-RAD) (13dB)	414,00
9044X053	İkili Uydu Prizi (SAT-SAT-TV-RAD)	464,00
9044X085	Uydu Prizi Sonlu (TV-SAT)	349,00
9044X086-87	Uydu Prizi Geçişli (TV-SAT) (8-11dB)	349,00
9044X096	Uydu Prizi F Konnektörlü Sonlu	171,00
9044X097	Uydu Prizi F Konnektörlü Geçişli (10dB)	171,00

Linnera Life Sıva Altı Anahtar ve Priz Serileri

Sipariş Kodu	Ürün Adı	Fiyat (TL)
Telefon Nümeris-Data Prizleri		
9044X013	Nümeris Telefon Prizi (RJ11)	93,60
9044X033	İkili Nümeris Telefon Prizi (2 X RJ11)	107,00
9044X032	Tekli Data Prizi (RJ45 CAT5E)	216,00
9044X034	İkili Data Prizi (2 X RJ45 CAT5E)	307,00
9044X078	Tekli Data Prizi (RJ45 CAT6)	216,00
9044X079	İkili Data Prizi (2 X RJ45 CAT6)	307,00
9044X081	Data Prizi Jacksız	81,20
9044X035	Data + Nümeris Telefon Prizi (RJ45 CAT5E - RJ11)	216,00
9044X080	Data + Nümeris Telefon Prizi (RJ45 CAT6 - RJ11)	216,00
Dimmerler		
9044X047	Dimmer R 40-600W	283,00
9044X092	Pro Dimmer RC 40-400W / VA Vavien	510,00
9044X040	Pro Dimmer RL 20-500W / VA Vavien	510,00
9044X095	1-10V Dimmer	708,00
9044X094	Pro Dimmer RL 6-100W / VA Vavien	708,00
Multimedya Konnektörler		
9044X028	HDMI Bağlantısı için Konnektör	610,00
9044X025	VGA Konnektör	523,00
9044X023	VGA Konnektör Klemensli	523,00
9044X026	USB Konnektör	446,00
9044X029	Fiber Optik Konnektör	319,00
Elektronik Ürünler		
9044X067 *	Mekanik Anahtarlı Energy Saver 230V ESCR	496,00
9044X051 *	13,56 MHz Energy Saver 5V ESCR	1.246,00
9044X066 *	Mekanik Anahtarlı Energy Saver 5V ESCR	557,00
9044X011	Analog Termostat	1.074,00
9044X037	Müzik Yayın (Hoparlör) Prizi	115,00
9044X054	Müzik Yayın Anahtar	448,00
9044X091	Acil Anonslu Trafolu Müzik Yayın anahtarı	448,00
9044X082	Kanal Seçme Anahtar	446,00
9044X009	Zil (Buzzer)	251,00
Çerçeveler ve Sıva Üstü Kasalar		
9048X001	Tekli Çerçeve	30,30
9048X002	İkili Yatay Çerçeve	56,60
9048X003	Üçlü Yatay Çerçeve	76,50
9048X004	Dörtlü Yatay Çerçeve	81,80
9048X005	Beşli Yatay Çerçeve	127,00
9048X006	Altılı Yatay Çerçeve	137,00
9048X007	İkili Priz Çerçeve	56,60
9048X009	Sıva Üstü Kasa Uzatma Parçası	52,30
9048X008	Tekli Sıva Üstü Kasa	70,30





Trenda Renkli



Gümüş
92190701



Metalik Beyaz
92190761



Saten
92190711



Bronz
92190721



Antrasit
92190731



Füme
92190741



Siyah
92190751

Özgür, modernist ve güçlü.

Yaratıcı formu, malzemeleri, renkleri ve çerçeveleriyle Trendera, stil şifrelerini rüya evlere taşıyor.

Panasonic, modern ve fonksiyonel dünyasıyla alışkanlıklarınızı değiştirecek deneyimler sunuyor. Energy saver ve dijital zemin altı termostat uygulamalarını içeren alternatiflerle yeni deneyimlere davet ediyor.

Trendera Metal



Krom
92190811



Inox
92190821



Gold
92190831

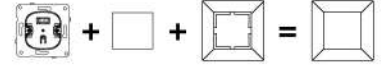

Antik
92190851

Trenda Sıva Altı Anahtar ve Priz Serileri

Ürün Adı	Mekanizma	Düğme/Kapak	Toplam (TL)
Anahtarlar			
Anahtar	23,20	23,40	46,60
Işıkli Anahtar	41,50	23,40	64,90
Dual Anahtar	71,00	23,40	94,40
İki Kutuplu Anahtar	70,40	23,40	93,80
Impulse Komütatör	71,00	23,40	94,40
Komütatör	36,90	23,40	60,30
Işıkli Komütatör	50,90	23,40	74,30
DND/MUR Komütatör	71,00	23,40	94,40
Üçlü Anahtar	41,50	23,40	64,90
Light Anahtar	41,50	23,40	64,90
Işıkli Light Anahtar	50,90	23,40	74,30
İpli Acil Uyarı Butonu (Mekanizma + Düğme)	-	88,10	88,10
Vavien	30,90	23,40	54,30
Işıkli Vavien	50,90	23,40	74,30
Komütatör Vavien	50,90	23,40	74,30
Permütatör (Ara Vavien)	41,50	23,40	64,90
Tek Düğmeli Jalu Kumanda Anahtarı	128,00	23,40	151,40
Cooler Anahtar	70,40	23,40	93,80
Jaluzi Kumanda Anahtarı	71,00	23,40	94,40
Kapı Otomatığı Anahtarı	41,50	23,40	64,90
Zil Anahtarı	41,50	23,40	64,90
Işıkli Etiketli Zil Anahtarı	50,90	23,40	74,30
Kablo Çıkış Kapağı	41,50	23,40	64,90
Boşluk Kapağı	35,40	23,40	58,80
IP44 Anahtar Conta Takımı	22,60	-	22,60
IP44 Komütatör Conta Takımı	24,50	-	24,50
Prizler			
Topraklı Priz Ç. K.	38,10	23,40	61,50
Kapaklı Topraklı Priz Ç. K.	38,10	30,10	68,20
UPS Priz Ç. K.	41,50	23,40	64,90
Kapaklı UPS Priz Ç. K.	41,50	30,10	71,60
İkili Topraklı Priz Ç. K.	52,60	30,10	82,70
İkili UPS Topraklı Priz Ç. K.	55,10	30,10	85,20
2 USB'Lİ Top. Priz Ç. K. 5V-2A (Mekanizma + Kapak + Çerçeve)	996,00	-	996,00
USB Şarj Prizi (5V, 2A)	526,00	23,40	549,40
IP44 Priz Conta Takımı	17,90	-	17,90
TV-Uydu (SAT) Prizleri			
TV Prizi Geçişli (8-dB)	50,90	23,00	73,90
TV Prizi Sonlu	50,90	23,00	73,90
TV Prizi Dirençsiz	50,90	23,00	73,90
TV-Radyo Prizi Geçişli (7-12dB)	240,00	23,40	263,40
TV Prizi Geçişli (12dB)	50,90	23,40	74,30
Uydu Prizi F Konnektörlü Sonlu	120,00	23,40	143,40
Uydu Prizi F Konnektörlü Geçişli (10dB)	120,00	23,40	143,40
Uydu Prizi Sonlu (SAT-TV-RAD)	299,00	23,40	322,40
Uydu Prizi Geçişli (SAT-TV-RAD) (13dB)	299,00	23,40	322,40
Uydu Prizi Sonlu (TV-SAT)	254,00	23,40	277,40
Uydu Prizi Geçişli (TV-SAT) (8-11dB)	254,00	23,40	277,40
İkili Uydu Prizi (SAT-SAT-TV)	343,00	23,40	366,40

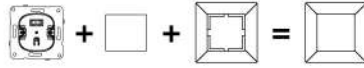

Trenda Sıva Altı Anahtar ve Priz Serileri

Ürün Adı	Mekanizma	Düğme/Kapak	Toplam (TL)
Telefon Nümeris-Data Prizleri			
Nümeris Telefon Prizi (CAT3)	50,90	23,40	74,30
İkili Nümeris Telefon Prizi (2 X CAT3)	61,20	23,40	84,60
Data Prizi (RJ45 CAT5E)	165,00	23,40	188,40
Data Prizi (RJ45 CAT6)	165,00	23,40	188,40
İkili Data Prizi (2 X RJ45 CAT5E)	209,00	23,40	232,40
İkili Data Prizi (2 X RJ45 CAT6)	209,00	23,40	232,40
Data Prizi Jacksız	61,80	23,40	85,20
Data + Nümeris Telefon Prizi (RJ45 CAT5E - CAT3)	165,00	23,40	188,40
Data + Nümeris Telefon Prizi (RJ45 CAT6 - CAT3)	165,00	23,40	188,40
Dimmerler			
Universal Dimmer 3-150W	791,00	248,00	1.039,00
R Dimmer 40-600W	191,00	23,40	214,40
Pro Dimmer RL 6W-100W	515,00	23,40	538,40
Pro Dimmer RC 40W-400W / VA Vavien	338,00	23,40	361,40
Pro Dimmer RLC 20W-350W / VA	504,00	23,40	527,40
1-10V Dimmer	515,00	23,40	538,40
Pro Dimmer RL 20-500W / VA Vavien	353,00	23,40	376,40
Multimedya Konnektörler			
USB Konnektör	333,00	23,40	356,40
VGA Konnektör Klemensli	394,00	23,40	417,40
VGA Konnektör	394,00	23,40	417,40
HDMI Bağlantısı için Konnektör	454,00	23,40	477,40
Fiber Optik Konnektör	226,00	50,90	276,90
Elektronik Ürünler			
13,56 Mhz Energy Saver 5V ESCR *	259,00	651,00	910,00
Mekanik Anahtarlı Energy Saver 5V ESCR *	259,00	239,00	498,00
Mekanik Anahtarlı Energy Saver 230V ESCR *	259,00	177,00	436,00
Acil Anonstlu Trafolu Müzik Yayın Anahtarı	320,00	23,40	343,40
Kanal Seçme Anahtarı	320,00	23,40	343,40
Müzik Yayın Prizi	97,00	23,40	120,40
Nötrlü Hareket Dedektörü 180°	634,00	539,00	1.173,00
Analog/Dijital Termostat Isıtma	712,00	190,00	902,00
Analog/Dijital Termostat Isıtma / Soğutma	757,00	215,00	972,00
Zemin Altı Sensörlü Termostat (UF)	833,00	495,00	1.328,00
Zemin Altı Sensörlü Termostat (UF-E)	833,00	495,00	1.328,00
Programlanabilir Dijital Jaluzi	638,00	405,00	1.043,00
Zil (Buzzer)	172,00	23,40	195,40
Renkli Çerçeveler (Gümüş, Saten, Bronz, Antrasit, Füme, Siyah, Metalik Beyaz)			
Tekli Çerçeve	37,60	-	37,60
İkili Çerçeve	63,80	-	63,80
Üçlü Çerçeve	72,40	-	72,40
Dörtlü Çerçeve	86,70	-	86,70
Beşli Çerçeve	108,00	-	108,00
Altılı Çerçeve	118,00	-	118,00
Tekli Sıva Üstü Kasa	53,40	-	53,40
İkili Sıva Altı Çerçeve	68,50	-	68,50
Metal Çerçeveler (Krom, Inox, Gold, Antik)			
Tekli Çerçeve	228,00	-	228,00
İkili Çerçeve	377,00	-	377,00
Üçlü Çerçeve	528,00	-	528,00
Dörtlü Çerçeve	673,00	-	673,00
İkili Sıva Altı Çerçeve	325,00	-	325,00



* Farklı Energy Saver fiyatları ve projelere özel Energy Saver çeşitlerimiz için lütfen arayınız.



Metalik ve Ahşap Renkler



Gümüş
92190601



Beyaz
92190661



Saten
92190611

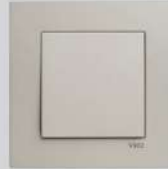

Bronz
92190621



Antrasit
92190631



Füme
92190641



Siyah
92190651



Kayın
92191321



Ceviz
92191311



Kiraz
92191301

Cam



Beyaz
92192241



Açık Yeşil
92192251



Dore
92192281

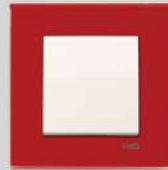

Bordo
92192261



Siyah
92192271

Naturel ve sofistike bir hikaye

Rafine yaşam alanlarını cesur bir tarz ile buluşturan Novella, tüm gözleri kendi üzerinde toplamaya devam ediyor. İddialı çerçeve opsiyonlarıyla iç mimari trendlerine yön verirken, dijital zemin altı termostat uygulamalarını içeren yeni nesil teknolojilerle de geleceğe taşınan yaşamlara eşlik ediyor.

Eloxal (Metal Alaşım)



Gümüş
92192321



Bronz
92192301



Siyah
92192311

Corian (Mermer)



Aurora
92192001



Sandstone
92192021



Dusk
92192011



Black Quartz
92192031

Masif Ahşap



Akçaağaç
92192131



Meşe
92192121



Ceviz
92192111

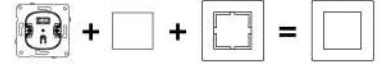

Kiraz
92192101

Novella Sıva Altı Anahtar ve Priz Serileri

Ürün Adı	Mekanizma	Düğme/Kapak	Toplam (TL)
Anahtarlar			
Anahtar	23,20	23,40	46,60
Işıklı Anahtar	41,50	23,40	64,90
Dual Anahtar	71,00	23,40	94,40
İki Kutuplu Anahtar	70,40	23,40	93,80
Impulse Komütatör	71,00	23,40	94,40
Komütatör	36,90	23,40	60,30
Işıklı Komütatör	50,90	23,40	74,30
DND/MUR Komütatör	71,00	23,40	94,40
Üçlü Anahtar	41,50	23,40	64,90
Light Anahtar	41,50	23,40	64,90
Işıklı Light Anahtar	50,90	23,40	74,30
İpli Acil Uyarı Butonu (Mekanizma + Düğme)	-	88,10	88,10
Vavien	30,90	23,40	54,30
Işıklı Vavien	50,90	23,40	74,30
Komütatör Vavien	50,90	23,40	74,30
Permütatör (Ara Vavien)	41,50	23,40	64,90
Tek Düğmeli Jalu Kumanda Anahtarı	128,00	23,40	151,40
Cooler Anahtar	70,40	23,40	93,80
Jaluzi Kumanda Anahtarı	71,00	23,40	94,40
Kapı Otomatığı Anahtarı	41,50	23,40	64,90
Zil Anahtarı	41,50	23,40	64,90
Işıklı Etiketli Zil Anahtar	50,90	23,40	74,30
Kablo Çıkış Kapağı	41,50	23,40	64,90
Boşluk Kapağı	35,40	23,40	58,80
IP44 Anahtar Conta Takımı	22,60	-	22,60
IP44 Komütatör Conta Takımı	24,50	-	24,50
Prizler			
Topraklı Priz Ç. K.	38,10	23,40	61,50
Kapaklı Topraklı Priz Ç. K.	38,10	30,10	68,20
UPS Priz Ç. K.	41,50	23,40	64,90
Kapaklı UPS Priz Ç. K.	41,50	30,10	71,60
İkili Topraklı Priz Ç. K.	52,60	30,10	82,70
İkili UPS Topraklı Priz Ç. K.	55,10	30,10	85,20
2 USB'Lİ Top. Priz Ç. K. 5V-2A (Mekanizma + Kapak + Çerçeve)	996,00	-	996,00
USB Şarj Prizi (5V, 2A)	526,00	23,40	549,40
IP44 Priz Conta Takımı	17,90	-	17,90
TV-Uydu (SAT) Prizleri			
TV Priz Geçişli (8-dB)	50,90	23,00	73,90
TV Priz Sonlu	50,90	23,00	73,90
TV Priz Dirençsiz	50,90	23,00	73,90
TV-Radyo Priz Geçişli (7-12dB)	240,00	23,40	263,40
TV Priz Geçişli (12dB)	50,90	23,40	74,30
Uydu Priz F Konnektörlü Sonlu	120,00	23,40	143,40
Uydu Priz F Konnektörlü Geçişli (10dB)	120,00	23,40	143,40
Uydu Priz Sonlu (SAT-TV-RAD)	299,00	23,40	322,40
Uydu Priz Geçişli (SAT-TV-RAD) (13dB)	299,00	23,40	322,40
Uydu Priz Sonlu (TV-SAT)	254,00	23,40	277,40
Uydu Priz Geçişli (TV-SAT) (8-11dB)	254,00	23,40	277,40
İkili Uydu Priz (SAT-SAT-TV)	343,00	23,40	366,40

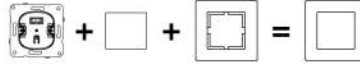

Novella Sıva Altı Anahtar ve Priz Serileri

Ürün Adı	Mekanizma	Düğme/Kapak	Toplam (TL)
Telefon Nümeris-Data Prizleri			
Nümeris Telefon Prizi (CAT3)	50,90	23,40	74,30
İkilili Nümeris Telefon Prizi (2 X CAT3)	61,20	23,40	84,60
Data Prizi (RJ45 CAT5E)	165,00	23,40	188,40
Data Prizi (RJ45 CAT6)	165,00	23,40	188,40
İkilili Data Prizi (2 X RJ45 CAT5E)	209,00	23,40	232,40
İkilili Data Prizi (2 X RJ45 CAT6)	209,00	23,40	232,40
Data Prizi Jacksız	61,80	23,40	85,20
Data + Nümeris Telefon Prizi (RJ45 CAT5E - CAT3)	165,00	23,40	188,40
Data + Nümeris Telefon Prizi (RJ45 CAT6 - CAT3)	165,00	23,40	188,40
Dimmerler			
Universal Dimmer 3-150W	791,00	248,00	1.039,00
R Dimmer 40-600W	191,00	23,40	214,40
Pro Dimmer RL 6W-100W	515,00	23,40	538,40
Pro Dimmer RC 40W-400W/VA Vavien	338,00	23,40	361,40
Pro Dimmer RLC 20W-350W/VA	504,00	23,40	527,40
1-10V Dimmer	515,00	23,40	538,40
Pro Dimmer RL 20-500W/VA Vavien	353,00	23,40	376,40
Multimedya Konnektörler			
USB Konnektör	333,00	23,40	356,40
VGA Konnektör Klemensli	394,00	23,40	417,40
VGA Konnektör	394,00	23,40	417,40
HDMI Bağlantısı için Konnektör	454,00	23,40	477,40
Fiber Optik Konnektör	226,00	50,90	276,90
Elektronik Ürünler			
13,56 MHz Energy Saver 5V ESCR *	259,00	651,00	910,00
Mekanik Anahtarlı Energy Saver 5V ESCR *	259,00	239,00	498,00
Mekanik Anahtarlı Energy Saver 230V ESCR *	259,00	177,00	436,00
Acil Anonstlu Trafolu Müzik Yayın Anahtarı	320,00	23,40	343,40
Kanal Seçme Anahtarı	320,00	23,40	343,40
Müzik Yayın Prizi	97,00	23,40	120,40
Nötrlü Hareket Dedektörü 180°	634,00	539,00	1.173,00
Analog/Dijital Termostat Isıtma	712,00	190,00	902,00
Analog/Dijital Termostat Isıtma / Soğutma	757,00	215,00	972,00
Zemin Altı Sensörlü Termostat (UF)	833,00	495,00	1.328,00
Zemin Altı Sensörlü Termostat (UF-E)	833,00	495,00	1.328,00
Programlanabilir Dijital Jaluzi	638,00	405,00	1.043,00
Zil (Buzzer)	172,00	23,40	195,40

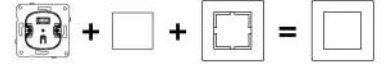

* Farklı Energy Saver fiyatları ve projelere özel Energy Saver çeşitlerimiz için lütfen arayınız.

Novella Sıva Altı Anahtar ve Priz Serileri

Ürün Adı	Toplam (TL)
Renkli Çerçeveler	
Tekli Çerçeve	37,60
İkili Çerçeve	63,80
Üçlü Çerçeve	72,40
Dörtlü Çerçeve	86,70
Beşli Çerçeve	108,00
Altılı Çerçeve	118,00
Tekli Sıva Üstü Kasa	53,40
İkili Sıva Altı Çerçeve	68,50
Ahşap Desenli Çerçeveler	
Tekli Çerçeve	37,60
İkili Çerçeve	63,80
Üçlü Çerçeve	72,40
Dörtlü Çerçeve	86,70
Beşli Çerçeve	108,00
Altılı Çerçeve	118,00
İkili Sıva Altı Çerçeve	68,50
Eloval Metal Çerçeveler	
Tekli Çerçeve	201,00
İkili Çerçeve	329,00
Üçlü Çerçeve	492,00
Dörtlü Çerçeve	618,00
İkili Sıva Altı Çerçeve	352,00
Masif Ahşap Çerçeveler	
Tekli Çerçeve	249,00
İkili Çerçeve	343,00
Üçlü Çerçeve	472,00
Dörtlü Çerçeve	567,00
İkili Sıva Altı Çerçeve	326,00
Corian Çerçeveler	
Tekli Çerçeve	326,00
İkili Çerçeve	405,00
Üçlü Çerçeve	629,00
Dörtlü Çerçeve	714,00
İkili Sıva Altı Çerçeve	381,00
Cam Çerçeveler	
Tekli Çerçeve	311,00
İkili Çerçeve	452,00
Üçlü Çerçeve	651,00
Dörtlü Çerçeve	949,00
İkili Sıva Altı Çerçeve	426,00

Sipariş Kodu	Ürün Adı	Kutudaki Adet	Kolideki Adet	Fiyat (TL)
Anahtarlar				
92600001	Anahtar	12	120	23,20
92600019	Işıklı Anahtar	12	120	41,50
92600044	Dual Anahtar	12	120	71,00
92600039	İki Kutuplu Anahtar	12	120	70,40
92600083	Impulse Komütatör	12	120	71,00
92600002	Komütatör	12	120	36,90
92600050	Işıklı Komütatör	12	120	50,90
92600088	DND/MUR Komütatör	12	120	71,00
92600068	Üçlü Anahtar	12	120	41,50
92600003	Light Anahtarı	12	120	41,50
92600014	Işıklı Light Anahtarı	12	120	50,90
92600004	Vavien	12	120	30,90
92600063	Işıklı Vavien	12	120	50,90
92600017	Komütatör Vavien	12	120	50,90
92600031	Permütatör (Ara Vavien)	12	120	41,50
92600072	Tek Düğmeli Jaluzi Kumanda Anahtarı	12	120	128,00
92109198	Cooler Anahtar	12	120	70,40
92600016	Jaluzi Kumanda Anahtarı	12	120	71,00
92600005	Kapı Otomatığı / Zil Anahtarı	12	120	41,50
92600027	Işıklı Etiketli Zil Anahtarı	12	120	50,90
92600092	Kablo Çıkış Kapağı	12	120	41,50
92600090	Boşluk Kapağı	12	120	35,40
90960303	IP44 Anahtar Conta Takımı	10	100	22,60
90960304	IP44 Komütatör Conta Takımı	10	100	24,50
Prizler				
92600008	Topraklı Priz Ç. K.	12	120	38,10
92600008	Kapaklı Topraklı Priz Ç. K.	12	120	38,10
92600045	UPS Priz Ç. K.	12	120	41,50
92600045	Kapaklı UPS Priz Ç. K.	12	120	41,50
92600056	İkili Topraklı Priz Ç. K.	10	120	52,60
92600057-C1	İkili UPS Topraklı Priz Ç. K.	10	120	55,10
9300NN92	Novella 2 USB'Lİ Topraklı Priz Ç. K. 5V-2A (Mekanizma + Kapak + Çerçeve)	10	120	996,00
93002T92	Trenda 2 USB'Lİ Topraklı Priz Ç. K. 5V-2A (Mekanizma + Kapak + Çerçeve)	10	120	996,00
92600109	USB Şarj Prizi (5V, 2A)	10	120	526,00
90960305	IP44 Kapaklı Priz Conta Takımı	10	120	17,90
TV-Uydu (SAT) Prizleri				
92600010	TV Prizi Sonlu	12	120	50,90
92600059	TV Prizi Geçişli (8-dB)	12	120	50,90
92600060	TV Prizi Geçişli (12dB)	12	120	50,90
92600049	TV Prizi Dirençsiz	12	120	50,90
92600009	Uydu Prizi F Konnektörlü Sonlu	12	120	120,00
92600038	Uydu Prizi F Konnektörlü Geçişli (10dB)	12	120	120,00
92600021	TV-Radyo Prizi Sonlu	12	120	240,00
92600022	TV-Radyo Prizi Geçişli (7dB)	12	120	240,00
92600024	TV-Radyo Prizi Geçişli (12dB)	12	120	240,00
92600085	Uydu Prizi Sonlu (TV-SAT)	12	120	254,00
92600086	Uydu Prizi Geçişli (TV-SAT) (8dB)	12	120	254,00
92600087	Uydu Prizi Geçişli (TV-SAT) (11dB)	12	120	254,00
92600041	Uydu Prizi Sonlu (SAT-TV-RAD)	12	120	299,00
92600052	Uydu Prizi Geçişli (SAT-TV-RAD) (13dB)	12	120	299,00
92600053	İkili Uydu Prizi (SAT-SAT-TV)	12	120	343,00





Sipariş Kodu	Ürün Adı	Kutudaki Adet	Kolideki Adet	Fiyat (TL)
Telefon Nümeris-Data Prizleri				
92600013	Nümeris Telefon Prizi (CAT3)	12	120	50,90
92600033	İkili Nümeris Telefon Prizi (2 X CAT3)	12	120	61,20
92600032	Data Prizi (RJ45 CAT5E)	12	120	165,00
92600102	Data Prizi (RJ45 CAT6)	12	120	165,00
92600034	İkili Data Prizi (2 X RJ45 CAT5E)	12	120	209,00
92600103	İkili Data Prizi (2 X RJ45 CAT6)	12	120	209,00
92600101	Data Prizi Jacksız	12	120	61,80
92600035	Data-Nümeris Telefon Prizi (RJ45 CAT5E - CAT3)	12	120	165,00
92600104	Data-Nümeris Telefon Prizi (RJ45 CAT6 - CAT3)	12	120	165,00
Dimmerler				
92600164	Universal Dimmer 3-150W	6	60	791,00
92600047	R Dimmer 40-600W	10	100	191,00
92600129	Pro Dimmer RL 6W-100W	10	100	515,00
92600122	Pro Dimmer RC 40W-400W / VA Vavien	10	100	338,00
92600123	Pro Dimmer RLC 20W-350W / VA	10	100	504,00
92600124	1-10V Dimmer	10	100	515,00
92109340	Pro Dimmer RL 20-500W / VA Vavien	6	60	353,00
Multimedya Konnektörler				
92600108	USB Konnektör	12	120	333,00
92600107	VGA Konnektör Klemensli	12	120	394,00
92600106	VGA Konnektör	12	120	394,00
92600105	HDMI Bağlantısı için Konnektör	12	120	454,00
92600029	Fiber Optik Konnektör	10	120	226,00
Elektronik Ürünler				
92109009	Energy Saver 5V / 13,56 MHz ESCR (Gecikmeli)	12	120	259,00
92109012	Energy Saver Mekanik Anahtarlı 230V ESCR (Gecikmeli)	12	120	259,00
92600080	Acil Anonlu Trafolu Müzik Yayın Anahtarı	8	80	320,00
92600082	Kanal Seçme Anahtarı	10	100	320,00
92600093	Müzik Yayın Prizi	12	120	97,00
92600126	Nötrlü Hareket Dedektörü 180°	6	60	634,00
92600127	Analog/Dijital Termostat Isıtma	6	60	712,00
92600130	Analog/Dijital Termostat Isıtma/Soğutma	6	60	757,00
92000133	Zemin Altı Sensörlü Termostat (UF)	6	60	833,00
92000134	Zemin Altı Sensörlü Termostat (UF-E)	6	60	833,00
92600128	Programlanabilir Dijital Jaluzi	6	60	638,00
92600096	Zil (Buzzer)	12	120	172,00

Sipariş Kodu	Ürün Adı	Kutudaki Adet	Kolideki Adet	Fiyat (TL)
Anahtar Düğmeleri				
926Y5X01	Anahtar	12	312	23,40
926Y5X19	Işıklı Anahtar	12	312	23,40
926Y5X02	Dual Anahtar	12	312	23,40
926Y5X02	Impulse Komütatör	12	312	23,40
926Y5X01	İki Kutuplu Anahtar	12	312	23,40
926Y5X02	Komütatör	12	312	23,40
926Y5X50	Işıklı Komütatör	12	312	23,40
926Y5X88	DND/MUR Komütatör	12	312	23,40
926Y5X68	Üçlü Anahtar	12	312	23,40
926Y5X03	Light	12	312	23,40
926Y5X14	Işıklı Light	12	312	23,40
921Y5X18	İpli Acil Uyarı Butonu (Mekanizma + Düğme)	10	100	88,10
926Y5X04	Vavien	12	312	23,40
926Y5X63	Işıklı Vavien	12	312	23,40
926Y5X17	Komütatör Vavien	12	312	23,40
926Y5X31	Permütatör (Ara Vavien)	12	312	23,40
926Y5X72	Tek Düğmeli Jalu Kumanda Anahtarı	12	216	23,40
922Y5X98	Cooler Anahtar	20	200	23,40
926Y5X16	Jaluzi Kumanda Anahtarı	12	312	23,40
926Y5X05	Kapı Otomatiği Anahtarı	12	312	23,40
926Y5X06	Zil Anahtarı	12	312	23,40
926Y5X27	Işıklı Etiketli Zil Anahtarı	12	312	23,40
926Y5X26	Boşluk Kapağı	12	312	23,40
926Y5X77	Kablo Çıkış Kapağı	12	216	23,40
Priz Kapakları				
926Y5X42	Topraklı Priz Ç. K.	12	216	23,40
926Y5X12	Kapaklı Topraklı Priz Ç. K.	12	216	30,10
926Y5X45	UPS Priz Ç. K.	12	216	23,40
926Y5X70	Kapaklı UPS Priz Ç. K.	12	216	30,10
926Y5X58	İkili Topraklı Priz Ç. K.	6	108	30,10
926Y5X57	İkili UPS Priz Ç. K.	6	108	30,10
926Y5X09	USB Şarj Prizi (5V, 2A)	12	312	23,40
TV-Uydu (SAT) Priz Kapakları				
926Y5X10	TV Prizi	12	312	23,00
926Y5X21	TV-Radyo Prizi	12	312	23,40
926Y5X97	F Konnektörlü Uydu Prizi	12	312	23,40
926Y5X85	Uydu Prizi (TV-SAT)	12	312	23,40
926Y5X41	Uydu Prizi (SAT-TV-RAD)	12	312	23,40
926Y5X53	İkili Uydu Prizi (SAT-SAT-TV)	12	312	23,40
Telefon Nümeris-Data Priz Kapakları				
926Y5X32	Data-Nümeris Telefon Prizi	12	312	23,40
Dimmer Düğme ve Kapakları				
926Y5X64	Universal Dimmer 3-150W	6	60	248,00
926Y5X20	Rotatif Dimmer	12	312	23,40
926Y5X84	PRO Rotatif Dimmer	12	312	23,40
926Y5X84	1-10V Rotatif Dimmer	12	312	23,40
Multimedya Konnektörler				
926Y5X15	USB Konnektör	12	312	23,40
926Y5X13	VGA Konnektör	12	312	23,40
926Y5X11	HDMI Bağlantısı için Konnektör	12	312	23,40
926Y5X29	Fiber Optik Konnektör	12	312	50,90

Y5X Kodunun Karşılığı: 050: Gümüş, 051: Saten, 052: Bronz, 053: Antrasit, 054: Füme, 055: Siyah, 056: Metalik Beyaz, 057: Beyaz, 058: Krem, 150: Kiraz, 151: Ceviz, 152: Kayın

Y7X Kodunun Karşılığı: 070: Gümüş, 071: Saten, 072: Bronz, 073: Antrasit, 074: Füme, 075: Siyah

Ç. K.: Çarpma Karşıtı Örtücü





Sipariş Kodu	Ürün Adı	Kutudaki Adet	Kolideki Adet	Fiyat (TL)
Elektronik Ürün Kapak ve Üst Modüller				
926Y5X93	Analog Termostat Isıtma	6	108	190,00
926Y5X08	Analog Termostat Isıtma/Soğutma	6	108	215,00
926Y5X94	Programlanabilir Dijital Termostat Isıtma	6	108	645,00
926Y5X07	Programlanabilir Dijital Termostat Isıtma/Soğutma	6	108	449,00
926Y5X25	Energy Saver Mekanik Anahtarlı 230V (Gecikmeli)	6	108	177,00
926Y5X24	Energy Saver Mekanik Anahtarlı 5V	6	108	239,00
926Y5X22	Energy Saver 13,56 MHz	6	108	651,00
926Y5X37	Müzik Yayın (Hoparlör) Prizi	12	216	23,40
926Y5X54	Müzik Yayın Anahtarı	12	216	23,40
926Y5X82	Kanal Seçme Anahtarı	20	200	23,40
920Y7X38*	Nötrlü Hareket Dedektörü 180°	6	60	539,00
926Y5X18	Zemin Altı Sensörlü Termostat	6	108	495,00
926Y5X95	Programlanabilir Dijital Jaluzi	6	60	405,00
926Y5X96	Zil (Buzzer)	12	216	23,40

Y5X Kodunun Karşılığı: 050: Gümüş, 051: Saten, 052: Bronz, 053: Antrasit, 054: Füme, 055: Siyah, 056: Metalik Beyaz, 057: Beyaz, 058: Krem, 150: Kiraz, 151: Ceviz, 152: Kayın

Y7X Kodunun Karşılığı: 070: Gümüş, 071: Saten, 072: Bronz, 073: Antrasit, 074: Füme, 075: Siyah

* Hareket Dedektörü için Y5X Kodunun Karşılığı: 056: Metalik Beyaz, 057: Beyaz, 058: Krem, 150: Kiraz, 151: Ceviz, 152: Kayın



Sipariş Kodu	Ürün Adı	Kutudaki Adet	Kolideki Adet	Fiyat (TL)
Renkli Çerçeveler				
9219A7X1	Tekli Çerçeve	5	240	37,60
9219A7X2	İkili Çerçeve	5	130	63,80
9219A7X3	Üçlü Çerçeve	5	90	72,40
9219A7X4	Dörtlü Çerçeve	5	80	86,70
9219A7X5	Beşli Çerçeve	5	50	108,00
9219A7X6	Altılı Çerçeve	5	50	118,00
9219A7X8	Tekli Sıva Üstü Kasa	5	32	53,40
9219A7X9	İkili Sıva Altı Çerçeve	5	100	68,50
Metal Çerçeveler				
9219A8Y1	Tekli Çerçeve	5	240	228,00
9219A8Y2	İkili Çerçeve	5	130	377,00
9219A8Y3	Üçlü Çerçeve	5	90	528,00
9219A8Y4	Dörtlü Çerçeve	5	80	673,00
9219A8Y9	İkili Sıva Altı Çerçeve	5	100	325,00

A Kodunun Karşılığı: 0: Yatay, 3: Dikey

X Kodunun Karşılığı: 0: Gümüş, 1: Saten, 2: Bronz, 3: Antrasit, 4: Füme, 5: Siyah, 6: Metalik Beyaz

Y Kodunun Karşılığı: 1: Krom, 2: Inox, 3: Gold, 5: Antik

Sipariş Kodu	Ürün Adı	Kutudaki Adet	Kolideki Adet	Fiyat (TL)
Renkli Çerçeveler				
9219A6X1	Tekli Çerçeve	5	240	37,60
9219A6X2	İkili Çerçeve	5	130	63,80
9219A6X3	Üçlü Çerçeve	5	90	72,40
9219A6X4	Dörtlü Çerçeve	5	80	86,70
9219A6X5	Beşli Çerçeve	5	50	108,00
9219A6X6	Altılı Çerçeve	5	50	118,00
9219A6X0	Tekli Sıva Üstü Kasa	5	32	53,40
9219A6X9	İkili Sıva Altı Çerçeve	5	100	68,50
Ahşap Desenli Çerçeveler				
921913Y1	Tekli Çerçeve	5	240	37,60
921913Y2	İkili Çerçeve	5	130	63,80
921913Y3	Üçlü Çerçeve	5	90	72,40
921913Y4	Dörtlü Çerçeve	5	80	86,70
921913Y5	Beşli Çerçeve	5	50	108,00
921913Y6	Altılı Çerçeve	5	50	118,00
921913Y9	İkili Sıva Altı Çerçeve	5	100	68,50
Masif Ahşap Çerçeveler				
92192XX1	Tekli Çerçeve	5	240	249,00
92192XX2	İkili Çerçeve	5	130	343,00
92192XX3	Üçlü Çerçeve	5	90	472,00
92192XX4	Dörtlü Çerçeve	5	80	567,00
92192XX9	İkili Sıva Altı Çerçeve	5	100	326,00
Eloval Çerçeveler				
92192XX1	Tekli Çerçeve	5	240	311,00
92192XX2	İkili Çerçeve	5	130	452,00
92192XX3	Üçlü Çerçeve	5	90	651,00
92192XX4	Dörtlü Çerçeve	5	80	949,00
92192XX9	İkili Sıva Altı Çerçeve	5	100	426,00
Corian Çerçeveler				
92192XX1	Tekli Çerçeve	5	240	326,00
92192XX2	İkili Çerçeve	5	130	405,00
92192XX3	Üçlü Çerçeve	5	90	629,00
92192XX4	Dörtlü Çerçeve	5	80	714,00
92192XX9	İkili Sıva Altı Çerçeve	5	100	381,00
Cam Çerçeveler				
92192XX1	Tekli Çerçeve	1	60	311,00
92192XX2	İkili Çerçeve	1	40	452,00
92192XX3	Üçlü Çerçeve	1	30	651,00
92192XX4	Dörtlü Çerçeve	1	20	949,00
92192XX9	İkili Sıva Altı Çerçeve	1	55	426,00

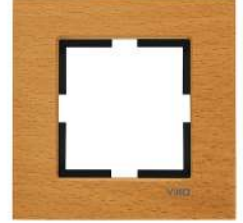

A Kodunun Karşılığı: 0: Yatay, 3: Dikey

X Kodunun Karşılığı: 0: Gümüş, 1: Saten, 2: Bronz, 3: Antrasit, 4: Fırne, 5: Siyah, 6: Metalik Beyaz

Y Kodunun Karşılığı: 0: Kiraz, 1: Ceviz, 2: Kayın

XX Kodunun Karşılığı:

ELOXAL: 30: Bronz, 31: Siyah, 32: Gümüş

MASIF AHŞAP: 10: Kiraz, 11: Ceviz, 12: Meşe, 13: Akçaağaç

CORIAN: 00: Aurora, 01: Dusk, 02: Sandstone, 03: Black Quartz

CAM: 24: Beyaz, 25: Açık Yeşil, 26: Bordo, 27: Siyah, 28: Dore

SESSİZ, ŞİK VE ÖDÜLLÜ.



3 ödüllü Novella S ile ışıkları açıp kapatmak artık çok daha keyifli...
Yeni nesil işlemci kullanılarak dokunmatik performansı güçlendirilen
Novella S'ye hafifçe dokunun, ışıklar açılsın, kapansın ya da mekanların
atmosferi ruh halinize eşlik etsin. Yaşam alanlarınız için hayallerinizin karşılığı,
Novella S serisinde.



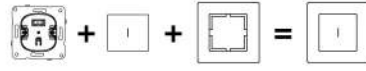

Anahtarlar

Ürün Adı	Toplam (TL)
Novella S Dokunmatik Anahtar / Gecikmeli Anahtar	448,00
Novella S Dokunmatik Komütatör	512,00
Novella S Dokunmatik Slider RLC 60W-300W/VA	529,00

* Max. 20 ms / 80A in rush akımına kadar doğrudan kullanılabilme imkanı.

Sipariş Kodu	Ürün Adı	Kutudaki Adet	Kolideki Adet	Koli Boyutları (mm)
Anahtarlar				
92065X01	Novella S Dokunmatik Anahtar	6	66	310 x 420 x 390
92065X02	Novella S Dokunmatik Komütatör	6	60	310 x 420 x 390
92065X08	Novella S Dokunmatik Slider RLC 60W-300W/VA	6	60	310 x 420 x 390

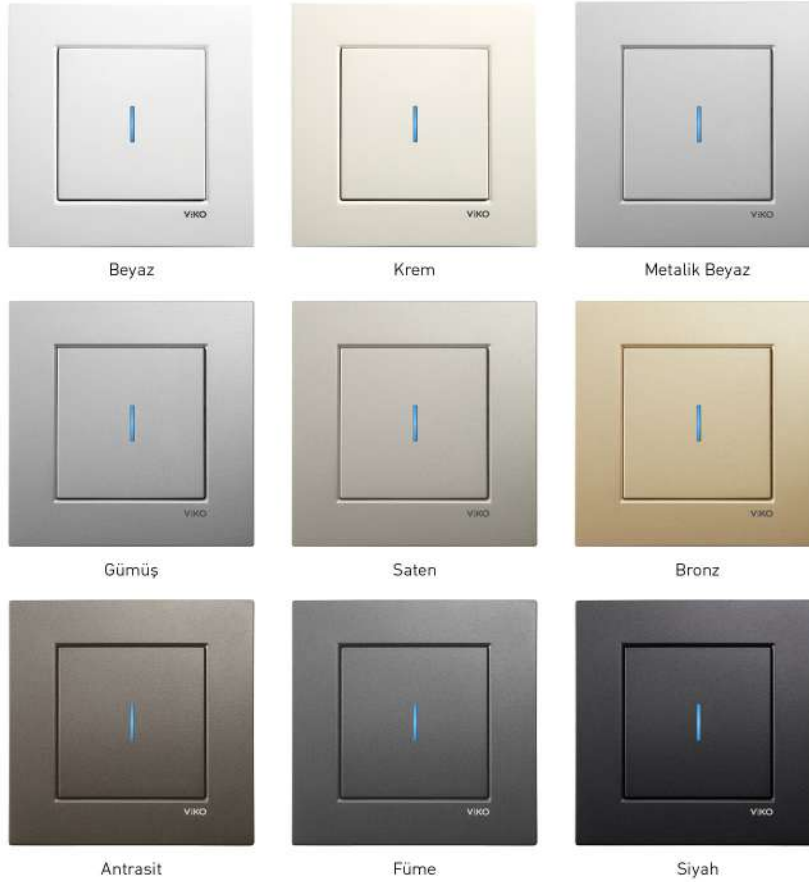



Touchless ile **dokunmadan**
açılsın kapansın

Anahtar ve Çerçeve

Ürün Adı	Mekanizma	Üst Modül	Toplam (TL)
N/T Temassız Anahtar	383,00	354,00	737,00

Sipariş Kodu	Ürün Adı	Kutudaki Adet	Kolideki Adet	Koli Boyutları (mm)
Anahtarlar ve Çerçeveler				
92600133	N/T Temassız Anahtar Mekanizma	6	66	300 x 460 x 260
926Y5X33	N/T Temassız Anahtar Üst Modül	6	60	310 x 460 x 280





Senin şehrin hangisi?

Karre Cities ile artık düşlerinizdeki şehirler, yaşam alanlarındaki yeni ilham kaynağınız. Karre Cities'in özel tasarımı ürünlerinde kadim ve kozmopolit şehir İstanbul, kraliyet şehri Londra, Amerikan rüyası New York, ışıklar şehri Paris, kanalları ve gondollarıyla otantizmin merkezi Venedik sizi çağırıyor. Yeni bir tasarım yolculuğuna çıkmaya hazır mısınız?





Kendine  zg  tasarımı ve kalitesiyle mekanların yeni stili!

Kalıpların dıřında, hayatın iinde.



Anahtarlar ve Çerçevesel

Ürün Adı	Toplam (TL)
Karre Style Anahtar	173,00
Karre Style Komütatör	173,00
Karre Style Kapaklı Topraklı Priz Ç. K.	173,00

Yalnızca anahtar olarak satılmaktadır.

Sipariş Kodu	Ürün Adı	Kutudaki Adet	Kolideki Adet	Koli Boyutları (mm)
Anahtarlar ve Prizler				
909609YY	Karre Style Anahtar	10	66	310 x 420 x 390
9096095Y	Karre Style Komütatör	10	60	310 x 420 x 390
9096093Y	Karre Style Kapaklı Topraklı Priz Ç. K.	10	60	310 x 420 x 390



Yapraklar



Sayılar

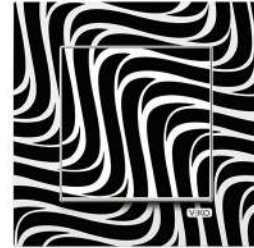

Zebra



Jazz



Desen

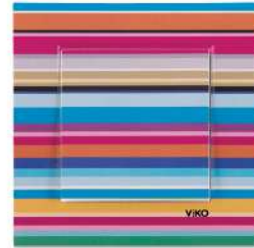

Mozaik

Anahtarlar ve Çerçeveler

Ürün Adı	Toplam (TL)
Karre Cities Anahtar	173,00
Karre Cities Komütatör	173,00
Karre Cities Kapaklı Topraklı Priz Ç. K.	173,00

Yalnızca anahtar olarak satılmaktadır.

Sipariş Kodu	Ürün Adı	Kutudaki Adet	Kolideki Adet	Koli Boyutları (mm)
9096280Y	Karre Cities Anahtar	10	66	310 x 420 x 390
9096284Y	Karre Cities Komütatör	10	60	310 x 420 x 390
9096282Y	Karre Cities Kapaklı Topraklı Priz Ç. K.	10	60	310 x 420 x 390



İstiklal



Kız Kulesi



Ortaköy



Galata



Mavi Kız Kulesi



Mavi Ortaköy



Venedik



Londra



New York



Paris

Y Kodunun Karşılığı: 0: Galata, 1: İstiklal, 2: Kız Kulesi, 3: Ortaköy, 4: New York, 5: Londra, 6: Venedik, 7: Paris, 8: Mavi Kız Kulesi, 9: Mavi Ortaköy

Ç. K.: Çarpma Karşıtı Örtücü

Tasarımıyla naif dokusuyla zarif...



Tasarım ilhamını Japon sanatçı Katsushika Hokusai'nin "The Great Wave at Kanagawa" ismiyle bilinen görkemli eserinden alan VIKO Novella Soft Touch, yenilikçi renk seçenekleri ve yumuşak dokusuyla evlerinizin duvarlarını sanatın asaletiyle buluşturacak.

novella
SoftTouch



Turkuaz



Okyanus



Deniz Kabuđu



Kumtaşı



Gece

İN OVAT İ F Ç Ö Z Ü M L E R
G Ü V E N L İ H A Y A T L A R

Rollina



Karre



Linnera

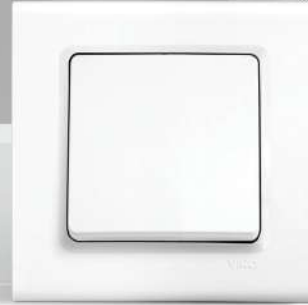

Meridian



Palmiye



Vera



A N A H T A R P R İ Z



Rollina Sıva Altı Anahtar ve Priz Serileri (Beyaz - Krem)**

Ref. No	Ürün Adı	Kutudaki Adet	Kolideki Adet	Mekanizma+ Düğme/Kapak (TL)
Anahtarlar				
9044X001	Anahtar	12	120	38,30
9044X019	Işıklı Anahtar	12	120	60,40
9044X044	Dual Anahtar	12	120	76,00
9044X083	Impulse Komütatör	12	120	76,00
9044X088	DND/MUR Komütatörü	12	120	76,00
9044X002	Komütatör	12	120	49,00
9044X050	Işıklı Komütatör	12	120	67,70
9044X068	Üçlü Anahtar	12	120	56,80
9044X003	Light Anahtarı	12	120	39,90
9044X014	Işıklı Light Anahtarı	12	120	60,40
9044X018	İpli Acil Uyarı Butonu	12	120	63,70
9044X004	Vavien	12	120	48,70
9044X063	Işıklı Vavien	12	120	67,70
9044X017	Komütatör Vavien	12	120	67,70
9044X031	Permütatör (Ara Vavien)	12	120	67,70
9044X039	İki Kutuplu Anahtar	12	120	76,00
9044X038	Işıklı İki Kutuplu Anahtar	12	120	106,00
9044X016	Jaluzi Kumanda Anahtarı	12	120	81,70
9044X072	Data-Nümeris Telefon Prizi (RJ45 CAT5E - RJ11)	12	120	152,00
9044X098	Cooler Anahtar	12	120	76,00
9044X005	Kapı Otomatığı Anahtarı	12	120	39,90
9044X006	Zil Anahtarı	12	120	39,90
9044X027	Işıklı Etiketli Zil Anahtarı	12	120	69,10
9044X077	Kablo Çıkış Kapağı	12	120	34,10
9044X090	Boşluk Kapağı	12	120	32,30
90480020	IP44 Anahtar Conta Takımı	10	100	19,00
90480021	IP44 Komütatör Conta Takımı	10	100	20,10
Prizler				
9044X008	Topraklı Priz	12	120	49,00
9044X042	Topraklı Priz Ç. K.	12	120	64,40
9044X012	Kapaklı Topraklı Priz Ç. K.	12	120	71,20
9044X045	UPS Topraklı Priz Ç. K.	12	120	68,20
9044X070	Kapaklı UPS Topraklı Priz Ç. K.	12	120	90,10
9044X056	İkili Topraklı Priz	10	60	57,90
9042X056	İkili Topraklı Priz Komple	10	60	72,50
9044X058	İkili Topraklı Priz Ç. K.	10	60	80,00
9042X058	İkili Topraklı Priz Ç. K. Komple	10	60	94,70
9044X057	İkili UPS Topraklı Priz Ç. K.	10	60	81,70
90480022	IP44 Priz Conta Takımı	10	100	15,00
TV-Uydu (SAT) Prizleri				
9044X059-60	TV Prizi Geçişli (8-12dB)	12	120	74,10
9044X010	TV Prizi Sonlu	12	120	74,10
9044X049	TV Prizi Dirençsiz	12	120	74,10
9044X022-24	TV-Radyo Prizi Geçişli (7-12dB)	12	120	278,00
9044X021	TV-Radyo Prizi Sonlu	12	120	278,00
9044X041	Uydu Prizi Sonlu (SAT-TV-RAD)	12	120	340,00
9044X052	Uydu Prizi Geçişli (SAT-TV-RAD) (13dB)	12	120	389,00
9044X053	İkili Uydu Prizi (SAT-SAT-TV-RAD)	12	120	340,00
9044X085	Uydu Prizi Sonlu (TV-SAT)	12	120	281,00
9044X086-87	Uydu Prizi Geçişli (TV-SAT) (8-11dB)	12	120	278,00
9044X096	Uydu Prizi F Konnektörlü Sonlu	12	120	97,90
9044X097	Uydu Prizi F Konnektörlü Geçişli (10dB)	12	120	97,90

X Kodunun Karşılığı: 0: Beyaz, 1: Krem

• Rollina serisi, (mekanizma + düğme / kapak) ve (çerçeve) şeklinde 2 parça olarak satılmaktadır.
Ç. K.: Çarpma Karşılığı Örtücü

Rollina Sıva Altı Anahtar ve Priz Serileri (Beyaz - Krem)**

Ref. No	Ürün Adı	Kutudaki Adet	Kolideki Adet	Mekanizma+ Düğme/Kapak (TL)
Telefon Numeris-Data Prizleri				
9044X013	Nümeris Telefon Prizi (RJ11)	12	120	55,10
9044X033	İkili Nümeris Telefon Prizi (2 X RJ11)	12	120	88,10
9044X032	Tekli Data Prizi (RJ45 CAT5E)	12	120	157,00
9044X034	İkili Data Prizi (2 X RJ45 CAT5E)	12	120	297,00
9044X078	Tekli Data Prizi (RJ45 CAT6)	12	120	157,00
9044X079	İkili Data Prizi (2 X RJ45 CAT6)	12	120	297,00
9044X081	Data Prizi Jacksız	12	120	55,10
9044X035	Data-Nümeris Telefon Prizi (RJ45 CAT5E - RJ11)	12	120	176,00
9044X080	Data-Nümeris Telefon Prizi (RJ45 CAT6 - RJ11)	12	120	176,00
Dimmerler				
9044X047	Rotatif Dimmer R 40-600W	10	100	229,00
9044X092	Pro Dimmer RC 40-400W/VA Vavien	8	80	395,00
9044X040	Pro Dimmer RL 20-500W/VA Vavien	8	80	480,00
9044X095	1-10V Dimmer	8	80	495,00
9044X094	Pro Dimmer RL 6-100W/VA Vavien	8	80	515,00
Multimedya Konnektörler				
9044X023	VGA Konnektör Klemensli	12	120	366,00
9044X025	VGA Konnektör	12	120	366,00
9044X026	USB Konnektör	12	120	312,00
9044X028	HDMI Bağlantısı için Konnektör	12	120	427,00
9044X029	Fiber Optik Konnektör	12	120	158,00
Elektronik Ürünler				
9044X167 *	Mekanik Anahtarlı Energy Saver 230V ESCR	10	100	362,00
9044X151 *	13,56 MHz Energy Saver 5V ESCR	10	100	989,00
9044X166 *	Mekanik Anahtarlı Energy Saver 5V ESCR	10	100	416,00
90551288 *	Energy Saver Kart	100	400	54,50
9044X011	Analog Termostat	6	60	766,00
9044X037	Müzik Yayın (Hopartör) Prizi	12	120	127,00
9044X054	Müzik Yayın Anahtarı	8	80	262,00
9044X091	Acil Anonslu Trafolu Müzik Yayın Anahtarı	6	60	461,00
9044X082	Kanal Seçme Anahtarı	8	80	444,00
9044X009	Zil (Buzzer)	12	120	165,00
Çerçeveler ve Sıva Üstü Kasalar				
9048X051	Tekli Çerçeve	24	240	3,90
9048X052	İkili Yatay Çerçeve	10	200	28,60
9048X053	Üçlü Yatay Çerçeve	10	120	35,20
9048X054	Dörtlü Yatay Çerçeve	10	120	43,00
9048X055	Beşli Yatay Çerçeve	10	80	54,50
9048X056	Altılı Yatay Çerçeve	10	60	63,70
9048X057	İkili Priz Çerçeve	10	120	14,70
9048X059	Sıva Üstü Kasa Uzatma Parçası	12	120	16,40
9048X058	Tekli Sıva Üstü Kasa	-	32	20,10



X Kodunun Karşılığı: 0: Beyaz, 1: Krem

- Rollina serisi, (mekanizma + düğme / kapak) ve (çerçeve) şeklinde 2 parça olarak satılmaktadır.
- * Farklı Energy Saver fiyatları ve projelere özel Energy Saver çeşitlerimiz için lütfen arayın.



Linnera Sıva Altı Anahtar ve Priz Serileri (Beyaz - Krem)**

Ref. No	Ürün Adı	Kutudaki Adet	Kolideki Adet	Mekanizma+ Düğme/Kapak (TL)
Anahtarlar				
9044X001	Anahtar	12	120	38,30
9044X019	Işıklı Anahtar	12	120	60,40
9044X044	Dual Anahtar	12	120	76,00
9044X083	Impulse Komütatör	12	120	76,00
9044X088	DND/MUR Komütatörü	12	120	76,00
9044X002	Komütatör	12	120	49,00
9044X050	Işıklı Komütatör	12	120	67,70
9044X068	Üçlü Anahtar	12	120	56,80
9044X003	Light Anahtarı	12	120	39,90
9044X014	Işıklı Light Anahtarı	12	120	60,40
9044X018	İpli Acil Uyarı Butonu	12	120	63,70
9044X004	Vavien	12	120	48,70
9044X063	Işıklı Vavien	12	120	67,70
9044X017	Komütatör Vavien	12	120	67,70
9044X031	Permütatör (Ara Vavien)	12	120	67,70
9044X039	İki Kutuplu Anahtar	12	120	76,00
9044X038	Işıklı İki Kutuplu Anahtar	12	120	106,00
9044X016	Jaluzi Kumanda Anahtarı	12	120	81,70
9044X072	Tek Düğmeli Jaluzi Kumanda Anahtarı	12	120	152,00
9044X098	Cooler Anahtar	12	120	76,00
9044X005	Kapı Otomatlığı Anahtarı	12	120	39,90
9044X006	Zil Anahtarı	12	120	39,90
9044X027	Işıklı Etiketli Zil Anahtarı	12	120	69,10
9044X077	Kablo Çıkış Kapağı	12	120	34,10
9044X090	Boşluk Kapağı	12	120	32,30
90480020	IP44 Anahtar Conta Takımı	10	100	19,00
90480021	IP44 Komütatör Conta Takımı	10	100	20,10
Prizler				
9044X008	Topraklı Priz	12	120	49,00
9044X042	Topraklı Priz Ç. K.	12	120	64,40
9044X012	Kapaklı Topraklı Priz Ç. K.	12	120	71,20
9044X045	UPS Topraklı Priz Ç. K.	12	120	68,20
9044X070	Kapaklı UPS Topraklı Priz Ç. K.	12	120	90,10
9044X056	İkili Topraklı Priz	10	60	57,90
9040X056	İkili Topraklı Priz Komple	10	60	72,50
9044X058	İkili Topraklı Priz Ç. K.	10	60	80,00
9040X058	İkili Topraklı Priz Ç. K. Komple	10	60	94,70
9044X057	İkili UPS Topraklı Priz Ç. K.	10	60	81,70
90480022	IP44 Priz Conta Takımı	10	100	15,00
TV-Uydu (SAT) Prizleri				
9044X059-60	TV Prizi Geçişli (8-12dB)	12	120	74,10
9044X010	TV Prizi Sonlu	12	120	74,10
9044X049	TV Prizi Dirençsiz	12	120	74,10
9044X022-24	TV-Radyo Prizi Geçişli (7-12dB)	12	120	278,00
9044X021	TV-Radyo Prizi Sonlu	12	120	278,00
9044X041	Uydu Prizi Sonlu (SAT-TV-RAD)	12	120	340,00
9044X052	Uydu Prizi Geçişli (SAT-TV-RAD) (13dB)	12	120	389,00
9044X053	İkili Uydu Prizi (SAT-SAT-TV-RAD)	12	120	340,00
9044X085	Uydu Prizi Sonlu (TV-SAT)	12	120	281,00
9044X086-87	Uydu Prizi Geçişli (TV-SAT) (8-11dB)	12	120	278,00
9044X096	Uydu Prizi F Konnektörlü Sonlu	12	120	97,90
9044X097	Uydu Prizi F Konnektörlü Geçişli (10dB)	12	120	97,90

X Kodunun Karşılığı: 0: Beyaz, 1: Krem

• Linnera serisi, (mekanizma + düğme / kapak) ve (çerçeve) şeklinde 2 parça olarak satılmaktadır.
Ç. K.: Çarpma Karşılığı Örtücü

Linnera Sıva Altı Anahtar ve Priz Serileri (Beyaz - Krem)**

Ref. No	Ürün Adı	Kutudaki Adet	Kolideki Adet	Mekanizma+ Düğme/Kapak (TL)
Telefon Nümeris-Data Prizleri				
9044X013	Nümeris Telefon Prizi (RJ11)	12	120	55,10
9044X033	İkili Nümeris Telefon Prizi (2 X RJ11)	12	120	88,10
9044X032	Tekli Data Prizi (RJ45 CAT5E)	12	120	157,00
9044X034	İkili Data Prizi (2 X RJ45 CAT5E)	12	120	297,00
9044X078	Tekli Data Prizi (RJ45 CAT6)	12	120	157,00
9044X079	İkili Data Prizi (2 X RJ45 CAT6)	12	120	297,00
9044X081	Data Prizi Jacksız	12	120	55,10
9044X035	Data-Nümeris Telefon Prizi (RJ45 CAT5E - RJ11)	12	120	176,00
9044X080	Data-Nümeris Telefon Prizi (RJ45 CAT6 - RJ11)	12	120	176,00
Dimmerler				
9044X047	Rotatif Dimmer R 40-600W	10	100	229,00
9044X092	Pro Dimmer RC 40-400W/VA Vavien	8	80	395,00
9044X040	Pro Dimmer RL 20-500W/VA Vavien	8	80	480,00
9044X095	1-10V Dimmer	8	80	495,00
9044X094	Pro Dimmer RL 6-100W/VA Vavien	8	80	515,00
Multimedya Konnektörler				
9044X023	VGA Konnektör Klemensli	12	120	366,00
9044X025	VGA Konnektör	12	120	366,00
9044X026	USB Konnektör	12	120	312,00
9044X028	HDMI Bağlantısı için Konnektör	12	120	427,00
9044X029	Fiber Optik Konnektör	12	120	158,00
Elektronik Ürünler				
9044X067 *	Mekanik Anahtarlı Energy Saver 230V ESCR	10	100	362,00
9044X051 *	13,56 MHz Energy Saver 5V ESCR	10	100	989,00
9044X066 *	Mekanik Anahtarlı Energy Saver 5V ESCR	10	100	416,00
90551288 *	Energy Saver Kart	100	400	54,50
9044X011	Analog Termostat	6	60	766,00
9044X037	Müzik Yayın (Hopartör) Prizi	12	120	127,00
9044X054	Müzik Yayın Anahtarı	8	80	262,00
9044X091	Acil Anonslu Trafolu Müzik Yayın Anahtarı	6	60	461,00
9044X082	Kanal Seçme Anahtarı	8	80	444,00
9044X009	Zil (Buzzer)	12	120	165,00
Çerçeveler ve Sıva Üstü Kasalar				
9048X001	Tekli Çerçeve	24	240	3,90
9048X002	İkili Yatay Çerçeve	10	200	28,60
9048X003	Üçlü Yatay Çerçeve	10	120	35,20
9048X004	Dörtlü Yatay Çerçeve	10	120	43,00
9048X005	Beşli Yatay Çerçeve	10	80	54,50
9048X006	Altılı Yatay Çerçeve	10	60	63,70
9048X007	İkili Priz Çerçeve	10	120	14,70
9048X009	Sıva Üstü Kasa Uzatma Parçası	12	120	16,40
9048X008	Tekli Sıva Üstü Kasa	-	32	20,10



X Kodunun Karşılığı: 0: Beyaz, 1: Krem

- Linnera serisi, (mekanizma + düğme / kapak) ve (çerçeve) şeklinde 2 parça olarak satılmaktadır.
- * Farklı Energy Saver fiyatları ve projelere özel Energy Saver çeşitlerimiz için lütfen arayın.



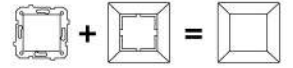

Meridian Sıva Altı Anahtar ve Priz Serileri (Beyaz - Krem)**

Ref. No	Ürün Adı	Kutudaki Adet	Kolideki Adet	Mekanizma+ Düğme/Kapak (TL)
Anahtarlar				
90967X01	Anahtar	12	120	53,40
90967X19	Işıklı Anahtar	12	120	82,50
90967X44	Dual Anahtar	12	120	102,00
90967X83	Impulse Komütatör	12	120	102,00
90967X88	DND/MUR Komütatörü	12	120	102,00
90967X02	Komütatör	12	120	66,00
90967X50	Işıklı Komütatör	12	120	90,10
90967X68	Üçlü Anahtar	12	120	75,80
90967X03	Light Anahtarı	12	120	55,40
90967X14	Işıklı Light Anahtarı	12	120	82,50
90967X18	İpli Acil Uyarı Butonu	12	120	84,70
90967X04	Vavien	12	120	67,00
90967X63	Işıklı Vavien	12	120	91,30
90967X17	Komütatör Vavien	12	120	91,30
90967X31	Permütatör (Ara Vavien)	12	120	91,30
90967X39	İki Kutuplu Anahtar	12	120	102,00
90964674	Işıklı İki Kutuplu Anahtar Beyaz	12	120	149,00
90964774	Işıklı İki Kutuplu Anahtar Krem	12	120	149,00
90967X16	Jaluzi Kumanda Anahtarı	12	120	108,00
90967X72	Tek Düğmeli Jaluzi Kumanda Anahtarı	12	120	196,00
90967X98	Cooler Anahtar	12	120	102,00
90967X05	Kapı Otomatığı Anahtarı	12	120	55,40
90967X06	Zil Anahtarı	12	120	55,40
90967X27	Işıklı Etiketli Zil Anahtarı	12	120	92,40
90967X77	Kablo Çıkış Kapağı	12	120	49,50
90967Z20	Boşluk Kapağı	12	120	45,50
90960303	K/M IP44 Anahtar Conta Takımı (2 Parça Yeni)	10	100	22,60
90960304	K/M IP44 Komütatör Conta Takımı (2 Parça Yeni)	10	100	24,50
Prizler				
90967X08	Topraklı Priz	12	120	68,40
90967X42	Topraklı Priz Ç. K.	12	120	87,10
90967X12	Kapaklı Topraklı Priz Ç. K.	12	120	94,40
90967X45	UPS Topraklı Priz Ç. K.	12	120	91,70
90967X70	Kapaklı UPS Topraklı Priz Ç. K.	12	120	103,00
90967Z13	Etiketli Kapaklı Topraklı Priz Ç. K.	12	120	94,40
90967X56	İkili Topraklı Priz	10	60	86,10
90970X56	İkili Topraklı Priz Komple	10	60	106,00
90967X58	İkili Topraklı Priz Ç. K.	10	60	105,00
90970X58	İkili Topraklı Priz Ç. K. Komple	10	60	125,00
90967X57	İkili UPS Topraklı Priz Ç. K.	10	60	94,40
90970X92	2 USB'Lİ Top. Priz Ç. K. 5V-2A (Komple)	10	100	914,00
90967Z01	USB Şarj Prizi 5V-2A	10	100	571,00
90960305	IP44 Kapaklı Priz Conta Takımı	10	100	17,90
TV-Uydu (SAT) Prizleri				
90967X59-60	TV Prizi Geçişli (8-12dB)	12	120	97,70
90967X10	TV Prizi Sonlu	12	120	97,70
90967X49	TV Prizi Dirençsiz	12	120	97,70
90967X22-24	TV-Radyo Prizi Geçişli (7-12dB)	12	120	350,00
90967X21	TV-Radyo Prizi Sonlu	12	120	350,00
90967X41	Uydu Prizi Sonlu (SAT-TV-RAD)	12	120	416,00
90967X52	Uydu Prizi Geçişli (SAT-TV-RAD) (13dB)	12	120	416,00
90967X53	İkili Uydu Prizi (SAT-SAT-TV)	12	120	416,00
90967X85	Uydu Prizi Sonlu (TV-SAT)	12	120	314,00
90967X86-87	Uydu Prizi Geçişli (TV-SAT) (8-11dB)	12	120	314,00
90967X09	Uydu Prizi F Konnektörlü Sonlu	12	120	124,00
90967X38	Uydu Prizi F Konnektörlü Geçişli (10dB)	12	120	124,00

X Kodunun Karşılığı: 0: Beyaz, **2:** Krem / **Z Kodunun Karşılığı: 1:** Beyaz, **3:** Krem

• Meridian serisi, (mekanizma + düğme / kapak) ve (çerçeve) şeklinde 2 parça olarak satılmaktadır.

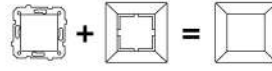
Ç. K.: Çarpma Karşısı Örtücü



Meridian Sıva Altı Anahtar ve Priz Serileri (Beyaz - Krem)**

Ref. No	Ürün Adı	Kutudaki Adet	Kolideki Adet	Mekanizma+ Düğme/Kapak (TL)
Telefon Numaris-Data Prizleri				
90967X13	Nümeris Telefon Prizi (RJ11)	12	120	65,20
90967X33	İkili Nümeris Telefon Prizi (2 X RJ11)	12	120	102,00
90967X32	Tekli Data Prizi (RJ45 CAT5E)	12	120	168,00
90967X34	İkili Data Prizi (2 X RJ45 CAT5E)	12	120	314,00
90967X78	Tekli Data Prizi (RJ45 CAT6)	12	120	168,00
90967X79	İkili Data Prizi (2 X RJ45 CAT6)	12	120	314,00
90967X48	Tekli Nümeris Jacksız	12	120	65,20
90967X62	Data Prizi Jacksız	12	120	65,20
90967X35	Data-Nümeris Telefon Prizi (RJ45 CAT5E - RJ11)	12	120	190,00
90967X81	Data-Nümeris Telefon Prizi (RJ45 CAT6 - RJ11)	12	120	190,00
Dimmerler				
90967Z38	Universal Dimmer 3-150W	6	60	939,00
90967X47	Rotatif Dimmer R 40-600W	10	100	281,00
90967Z42	Pro Dimmer RC 40 - 400W/VA Vavien	10	100	422,00
90967Z40	Pro Dimmer RL 20-500W/VA Vavien	8	80	480,00
90967Z43	Pro Dimmer RLC 20-350W/VA	8	80	545,00
90967X84	1-10V Dimmer	10	100	703,00
90967Z29	Pro Dimmer RL 6-100W Vavien	8	80	703,00
Multimedya Konnektörler				
90967Z67	USB Konnektör	12	120	325,00
90967Z64	VGA Konnektör Klemensli	12	120	383,00
90967Z66	VGA Konnektör	12	120	383,00
90967Z68	HDMI Bağlantısı için Konnektör	12	120	444,00
90967X23	Fiber Optik Konnektör	12	120	193,00
Elektronik Ürünler				
90967Z30	Analog Termostat Isıtma	6	60	880,00
90961Y71	Analog Termostat Isıtma/Soğutma	6	60	967,00
90961Y75	Zemin Altı Sensörlü Termostat (UF)	6	60	1.362,00
90961Y76	Zemin Altı Sensörlü Termostat (UF-E)	6	60	1.419,00
90967Z32	Programlanabilir Dijital Termostat Isıtma	6	60	1.128,00
90961Y70	Programlanabilir Dijital Termostat Isıtma/Soğutma	6	60	1.236,00
90967Z33	Programlanabilir Dijital Jaluzi Anahtarları	6	60	1.004,00
90961Y73	Nötrsüz Hareket Dedektörü 180°	6	60	1.178,00
90961Y72	Nötrlü Hareket Dedektörü 180°	6	60	1.043,00
90967Z16 *	13,56 MHz Energy Saver 5V ESCR	10	100	1.065,00
90967Z18 *	Mekanik Anahtarlı Energy Saver 5V ESCR	10	100	473,00
90967Z19 *	Mekanik Anahtarlı Energy Saver 230V ESCR	10	100	416,00
90551288 *	Energy Saver Kart	100	400	54,50
90967X37	Müzik Yayın (Hoparlör) Prizi	12	120	139,00
90967X54	Müzik Yayın Anahtarları	8	80	320,00
90967X28	Acil Anonslu Trafolu Müzik Yayın Anahtarları	6	60	463,00
90967X82	Kanal Seçme Anahtarları	8	80	562,00
90967Z06	Zil (Buzzer)	12	120	202,00
Çerçeveler ve Sıva Üstü Kasalar				
909790Y1	Tekli Çerçeve	24	240	5,50
909790Y2	İkili Yatay Çerçeve	10	200	40,20
909790Y3	Üçlü Yatay Çerçeve	10	120	49,60
909790Y4	Dörtlü Yatay Çerçeve	10	120	60,90
909790Y5	Beşli Yatay Çerçeve	10	80	77,30
909790Y6	Altılı Yatay Çerçeve	10	60	90,10
909790D2	İkili Dikey Çerçeve	10	200	40,20
909790D3	Üçlü Dikey Çerçeve	10	120	49,60
909790D4	Dörtlü Dikey Çerçeve	10	120	60,90
909790D5	Beşli Dikey Çerçeve	10	80	77,30
909790D6	Altılı Dikey Çerçeve	10	60	90,10
909790Y7	İkili Sıva Altı Priz Çerçeve	10	100	20,10
909790Y8	Tekli Sıva Üstü Kasa	12	120	32,30
909790Y9	İkili Sıva Üstü Kasa	-	16	48,50



X Kodunun Karşılığı: 0: Beyaz, 2: Krem / Y Kodunun Karşılığı: 0: Beyaz, 1: Krem

Z Kodunun Karşılığı: 1: Beyaz, 3: Krem / D Kodunun Karşılığı: 2: Beyaz, 3: Krem

* Meridian serisi, (mekanizma + düğme / kapak) ve (çerçeve) şeklinde 2 parça olarak satılmaktadır.

* Farklı Energy Saver fiyatları ve projelere özel Energy Saver çeşitlerimiz için lütfen arayın.

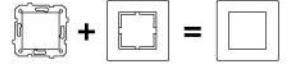
Karre Sıva Altı Anahtar ve Priz Serileri (Beyaz - Krem)**

Ref. No	Ürün Adı	Kutudaki Adet	Kolideki Adet	Mekanizma+ Düğme/Kapak (TL)
Anahtarlar				
90967X01	Anahtar	12	120	53,40
90967X19	Işıklı Anahtar	12	120	82,50
90967X44	Dual Anahtar	12	120	102,00
90967X83	Impulse Komütatör	12	120	102,00
90967X88	DND/MUR Komütatörü	12	120	102,00
90967X02	Komütatör	12	120	66,00
90967X50	Işıklı Komütatör	12	120	90,10
90967X68	Üçlü Anahtar	12	120	75,80
90967X03	Light Anahtarı	12	120	55,40
90967X14	Işıklı Light Anahtarı	12	120	82,50
90967X18	İpli Acil Uyarı Butonu	12	120	84,70
90967X04	Vavien	12	120	67,00
90967X63	Işıklı Vavien	12	120	91,30
90967X17	Komütatör Vavien	12	120	91,30
90967X31	Permütatör (Ara Vavien)	12	120	91,30
90967X39	İki Kutuplu Anahtar	12	120	102,00
90964674	Işıklı İki Kutuplu Anahtar Beyaz	12	120	149,00
90964774	Işıklı İki Kutuplu Anahtar Krem	12	120	149,00
90967X16	Jaluzi Kumanda Anahtarı	12	120	108,00
90967X72	Tek Düğmeli Jaluzi Kumanda Anahtarı	12	120	196,00
90967X98	Cooler Anahtar	12	120	102,00
90967X05	Kapı Otomatığı Anahtarı	12	120	55,40
90967X06	Zil Anahtarı	12	120	55,40
90967X27	Işıklı Etiketli Zil Anahtarı	12	120	92,40
90967X77	Kablo Çıkış Kapağı	12	120	49,50
90967Z20	Boşluk Kapağı	12	120	45,50
90960303	K/M IP44 Anahtar Conta Takımı (2 Parça Yeni)	10	100	22,60
90960304	K/M IP44 Komütatör Conta Takımı (2 Parça Yeni)	10	100	24,50
Prizler				
90967X08	Topraklı Priz	12	120	68,40
90967X42	Topraklı Priz Ç. K.	12	120	87,10
90967X12	Kapaklı Topraklı Priz Ç. K.	12	120	94,40
90967X45	UPS Topraklı Priz Ç. K.	12	120	91,70
90967X70	Kapaklı UPS Topraklı Priz Ç. K.	12	120	103,00
90967Z13	Etiketli Kapaklı Topraklı Priz Ç. K.	12	120	94,40
90967X56	İkili Topraklı Priz	10	60	86,10
90960Y56	İkili Topraklı Priz Komple	10	60	106,00
90967X58	İkili Topraklı Priz Ç. K.	10	60	105,00
90960Y58	İkili Topraklı Priz Ç. K. Komple	10	60	125,00
90967X57	İkili UPS Topraklı Priz Ç. K.	10	60	94,40
90961Y82	2 USB'Lİ Top. Priz Ç. K. 5V-2A (Komple)	10	100	914,00
90967Z01	USB Şarj Prizi 5V-2A	10	100	571,00
90960305	IP44 Kapaklı Priz Conta Takımı	10	100	17,90
TV-Uydu (SAT) Prizleri				
90967X59-60	TV Prizi Geçişli (8-12dB)	12	120	97,70
90967X10	TV Prizi Sonlu	12	120	97,70
90967X49	TV Prizi Dirençsiz	12	120	97,70
90967X22-24	TV-Radyo Prizi Geçişli (7-12dB)	12	120	350,00
90967X21	TV-Radyo Prizi Sonlu	12	120	350,00
90967X41	Uydu Prizi Sonlu (SAT-TV-RAD)	12	120	416,00
90967X52	Uydu Prizi Geçişli (SAT-TV-RAD) (13dB)	12	120	416,00
90967X53	İkili Uydu Prizi (SAT-SAT-TV)	12	120	416,00
90967X85	Uydu Prizi Sonlu (TV-SAT)	12	120	314,00
90967X86-87	Uydu Prizi Geçişli (TV-SAT) (8-11dB)	12	120	314,00
90967X09	Uydu Prizi F Konnektörlü Sonlu	12	120	124,00
90967X38	Uydu Prizi F Konnektörlü Geçişli (10dB)	12	120	124,00

X Kodunun Karşılığı: 0: Beyaz, 2: Krem / **Y Kodunun Karşılığı:** 0: Beyaz, 1: Krem / **Z Kodunun Karşılığı:** 1: Beyaz, 3: Krem

• Karre serisi, (mekanizma + düğme / kapak) ve (çerçeve) şeklinde 2 parça olarak satılmaktadır.

Ç. K.: Çarpma Karşılığı Örtücü

Karre Sıva Altı Anahtar ve Priz Serileri (Beyaz - Krem)**

Ref. No	Ürün Adı	Kutudaki Adet	Kolideki Adet	Mekanizma+ Düğme/Kapak (TL)
Telefon Nümeris-Data Prizleri				
90967X13	Nümeris Telefon Prizi (RJ11)	12	120	65,20
90967X33	İkili Nümeris Telefon Prizi (2 X RJ11)	12	120	102,00
90967X32	Tekli Data Prizi (RJ45 CAT5E)	12	120	168,00
90967X34	İkili Data Prizi (2 X RJ45 CAT5E)	12	120	314,00
90967X78	Tekli Data Prizi (RJ45 CAT6)	12	120	168,00
90967X79	İkili Data Prizi (2 X RJ45 CAT6)	12	120	314,00
90967X48	Tekli Nümeris Jacksız	12	120	65,20
90967X62	Data Prizi Jacksız	12	120	65,20
90967X35	Data-Nümeris Telefon Prizi (RJ45 CAT5E - RJ11)	12	120	190,00
90967X81	Data-Nümeris Telefon Prizi (RJ45 CAT6 - RJ11)	12	120	190,00
Dimmerler				
90967Z38	Universal Dimmer 3-150W	6	60	939,00
90967X47	Rotatif Dimmer R 40-600W	10	100	281,00
90967Z42	Pro Dimmer RC 40 - 400W/VA Vavien	10	100	422,00
90967Z40	Pro Dimmer RL 20-500W/VA Vavien	8	80	480,00
90967Z43	Pro Dimmer RLC 20-350W/VA	8	80	545,00
90967X84	1-10V Dimmer	10	100	703,00
90967Z29	Pro Dimmer RL 6-100W Vavien	8	80	703,00
Multimedya Konnektörler				
90967Z67	USB Konnektör	12	120	325,00
90967Z64	VGA Konnektör Klemensli	12	120	383,00
90967Z66	VGA Konnektör	12	120	383,00
90967Z68	HDMI Bağlantısı için Konnektör	12	120	444,00
90967X23	Fiber Optik Konnektör	12	120	193,00
Elektronik Ürünler				
90967Z30	Analog Termostat Isıtma	6	60	880,00
90961Y71	Analog Termostat Isıtma/Soğutma	6	60	967,00
90961Y75	Zemin Altı Sensörlü Termostat (UF)	6	60	1.362,00
90961Y76	Zemin Altı Sensörlü Termostat (UF-E)	6	60	1.419,00
90967Z32	Programlanabilir Dijital Termostat Isıtma	6	60	1.128,00
90961Y70	Programlanabilir Dijital Termostat Isıtma/Soğutma	6	60	1.236,00
90967Z33	Programlanabilir Dijital Jaluzi Anahtarları	6	60	1.004,00
90961Y73	Nötrüzsüz Hareket Dedektörü 180°	6	60	1.178,00
90961Y72	Nötrlü Hareket Dedektörü 180°	6	60	1.043,00
90967Z16 *	13,56 MHz Energy Saver 5V ESCR	10	100	1.065,00
90967Z18 *	Mekanik Anahtarlı Energy Saver 5V ESCR	10	100	473,00
90967Z19 *	Mekanik Anahtarlı Energy Saver 230V ESCR	10	100	416,00
90551288 *	Energy Saver Kart	100	400	54,50
90967X37	Müzik Yayın (Hoparlör) Prizi	12	120	139,00
90967X54	Müzik Yayın Anahtarları	8	80	320,00
90967X28	Acil Anonslu Trafolu Müzik Yayın Anahtarları	6	60	463,00
90967X82	Kanal Seçme Anahtarları	8	80	562,00
90967Z06	Zil (Buzzer)	12	120	202,00
Çerçeveler ve Sıva Üstü Kasalar				
90960Z00	Tekli Çerçeve	24	240	5,50
90960Z01	İkili Yatay Çerçeve	10	200	40,20
90960Z02	Üçlü Yatay Çerçeve	10	120	49,60
90960Z03	Dörtlü Yatay Çerçeve	10	120	60,90
90960Z04	Beşli Yatay Çerçeve	10	80	77,30
90960Z05	Altılı Yatay Çerçeve	10	60	90,10
90960Z01	İkili Dikey Çerçeve	10	200	40,20
90960Z02	Üçlü Dikey Çerçeve	10	120	49,60
90960Z03	Dörtlü Dikey Çerçeve	10	120	60,90
90960Z04	Beşli Dikey Çerçeve	10	80	77,30
90960Z05	Altılı Dikey Çerçeve	10	60	90,10
90960Z06	İkili Sıva Altı Priz Çerçeve	10	100	20,10
909690Y3	Tekli Sıva Üstü Kasa	12	120	32,30
909690Y4	İkili Sıva Üstü Kasa	-	16	48,50



X Kodunun Karşılığı: 0: Beyaz, 2: Krem / Y Kodunun Karşılığı: 0: Beyaz, 1: Krem

Z Kodunun Karşılığı: 1: Beyaz, 3: Krem / D Kodunun Karşılığı: 2: Beyaz, 3: Krem

* Karre serisi, (mekanizma + düğme / kapak) ve (çerçeve) şeklinde 2 parça olarak satılmaktadır.

* Farklı Energy Saver fiyatları ve projelere özel Energy Saver çeşitlerimiz için lütfen arayın.



Anahtar ve Çerçeve

Ref. No	Ürün Adı	Kutudaki Adet	Kolideki Adet	Toplam (TL)
90961Y83	K/M Temassız Anahtar	10	100	685,00
909602Y7	Karre Tekli Çerçeve (Touchless)	24	240	5,50
909790Y0	Meridian Tekli Çerçeve (Touchless)	24	240	5,50

Çalışma Prensibi

Touchless, anahtara temas etmeden aydınlatmaların kontrol edilmesini sağlar. Kullanıcı elini anahtara 5 - 7 cm kalacak kadar yaklaştırdığında röle çıkışı aktif olur. Kullanıcı elini uzaklaştırdıktan sonra lamba sürekli açık kalır. Lamba kapatılmak istendiğinde aynı işlem tekrarlanır ve röle çıkışı pasif olur.

Besleme Gerilimi	230 V AC ± % 10, 50Hz	
Besleme Akımı	0.02A	
Çalışma Sıcaklığı	0 ~ +35 °C	
Montaj Yüksekliği	1m - 2m	
Yük Çeşitleri	Akkor flamanlı lambalar için	2300W
	Mekanik trafo ile kullanılan halojen lambalar için	1500VA
	Elektronik trafo ile kullanılan halojen lambalar için	1500VA
	CFL lambalar için	1500VA
Inrush Akımı	Max. 20 ms (Akkor flamanlı lambalar için)	80A
IP Sınıfı	IP 20	
Otomatik Sigorta	10A	

KARRE CLEAN İLE HİJYEN VE SAĞLIK HER YERDE SİZİNLE



Karre Clean, yüzeyinde bakteri tutmaz.
Gümüş (Ag+) iyonlarıyla bakterilere karşı koruma sağlar.
Mikroorganizmaların çoğalmasını engelleyerek daha hijyenik yüzeyler,
ışığa ve sıcaklığa karşı dayanıklılık sunar.

karre **clean***



Karre Clean Sıva Altı Anahtar ve Priz Serileri (Beyaz - Krem)**

Ref. No	Ürün Adı	Kutudaki Adet	Kolideki Adet	Mekanizma+ Düğme/Kapak (TL)
Anahtarlar				
90966X01	Anahtar	12	120	62,20
90966X19	Işıklı Anahtar	12	120	93,40
90966X44	Dual Anahtar	12	120	114,00
90966X83	Impulse Komütatör	12	120	114,00
90966X88	DND/MUR Komütatörü	12	120	113,00
90966X02	Komütatör	12	120	75,80
90966X50	Işıklı Komütatör	12	120	102,00
90966X68	Üçlü Anahtar	12	120	85,80
90966X03	Light Anahtar	12	120	64,40
90966X14	Işıklı Light Anahtarı	12	120	93,40
90966X18	İpli Acil Uyarı Butonu	12	120	95,70
90966X04	Vavien	12	120	76,60
90966X63	Işıklı Vavien	12	120	102,00
90966X17	Komütatör Vavien	12	120	102,00
90966X31	Permütatör (Ara Vavien)	12	120	102,00
90966X39	İki Kutuplu Anahtar	12	120	114,00
90966X74	Işıklı İki Kutuplu Anahtar	12	120	164,00
90966X16	Jaluzi Kumanda Anahtarı	12	120	120,00
90966X72	Tek Düğmeli Jaluzi Kumanda Anahtarı	12	120	213,00
90966X98	Cooler Anahtar	12	120	113,00
90966X05	Kapı Otomatığı Anahtarı	12	120	64,40
90966X06	Zil Anahtarı	12	120	64,40
90966X27	Işıklı Etiketli Zil Anahtarı	12	120	104,00
90966X77	Kablo Çıkış Kapağı	10	100	57,90
90966X26	Boşluk Kapağı	10	100	54,20
Prizler				
90966X08	Topraklı Priz	12	120	77,70
90966X42	Topraklı Priz Ç. K.	12	120	97,70
90966X12	Kapaklı Topraklı Priz Ç. K.	12	120	106,00
90966X45	UPS Topraklı Priz Ç. K.	12	120	103,00
90966X70	Kapaklı Ups Topraklı Priz Ç. K.	12	120	111,00
90966X47	Etiketli Kapaklı Topraklı Priz Ç. K.	12	120	119,00
90966X56	İkili Topraklı Priz	10	60	120,00
90966X58	İkili Topraklı Priz Ç. K.	10	60	141,00
90966X57	İkili UPS Topraklı Priz Ç. K.	10	60	143,00
90966V17	USB Şarj Prizi 5V-2A	10	100	718,00
TV-Uydu (SAT) Prizleri				
90966X59-60	TV Prizi Geçişli (8-12dB)	12	120	109,00
90966X10	TV Prizi Sonlu	12	120	109,00
90966X49	TV Prizi Dirençsiz	12	120	109,00
90966X22-24	TV-Radyo Prizi Geçişli (7-12dB)	12	120	411,00
90966X21	TV-Radyo Prizi Sonlu	12	120	380,00
90966X41	Uydu Prizi Sonlu (SAT-TV-RAD)	12	120	535,00
90966X52	Uydu Prizi Geçişli (SAT-TV-RAD) (13dB)	12	120	535,00
90966X53	İkili Uydu Prizi (SAT-SAT-TV)	12	120	513,00
90966X85	Uydu Prizi Sonlu (TV-SAT)	12	120	345,00
90966X86-87	Uydu Prizi Geçişli (TV-SAT) (8-11dB)	12	120	402,00
90966X09	Uydu Prizi F Konnektörlü Sonlu	12	120	136,00
90966X38	Uydu Prizi F Konnektörlü Geçişli (10dB)	12	120	139,00

Karre Clean Sıva Altı Anahtar ve Priz Serileri (Beyaz - Krem)**

Ref. No	Ürün Adı	Kutudaki Adet	Kolideki Adet	Mekanizma+ Düğme/Kapak (TL)
Telefon Numeris-Data Prizleri				
90966X13	Nümeris Telefon Prizi (RJ11)	12	120	74,60
90966X33	İkili Nümeris Telefon Prizi (2 X RJ11)	12	120	117,00
90966X32	Tekli Data Prizi (RJ45 CAT5E)	12	120	183,00
90966X34	İkili Data Prizi (2 X RJ45 CAT5E)	12	120	341,00
90966X78	Tekli Data Prizi (RJ45 CAT6)	12	120	183,00
90966X79	İkili Data Prizi (2 X RJ45 CAT6)	12	120	340,00
90966X48	Tekli Nümeris Jacksız	12	120	74,60
90966X62	Data Prizi Jacksız	12	120	74,60
90966X35	Data-Nümeris Telefon Prizi (RJ45 CAT5E - RJ11)	12	120	212,00
90966X81	Data-Nümeris Telefon Prizi (RJ45 CAT6 - RJ11)	12	120	208,00
Dimmerler				
90966Y38	Universal Dimmer 3-150W	6	60	1.000,00
90966X91	Rotatif Dimmer R 40-600W	10	100	304,00
90966Y02	Pro Dimmer RC 40-400W / VA Vavien	10	100	729,00
90966X40	Pro Dimmer RL 20-500W / VA Vavien	8	80	729,00
90966Y03	Pro Dimmer RLC 20-350W / VA	8	80	583,00
90966X84	1-10V Dimmer	10	100	749,00
90966Y29	Pro Dimmer RL 6-100W Vavien	8	80	751,00
Multimedya Konnektörler				
90966Y18	USB Konnektör	12	120	350,00
90966Y09	VGA Konnektör Klemensli	12	120	414,00
90966Y05	VGA Konnektör	12	120	414,00
90966Y04	HDMI Bağlantısı için Konnektör	12	120	477,00
90966Y23	Fiber Optik Konnektör	12	120	212,00
Elektronik Ürünler				
90966Y30	Analog Termostat Isıtma	6	60	935,00
90966Y71	Analog Termostat Isıtma / Soğutma	6	60	1.032,00
90966Y75	Zemin Altı Sensörlü Termostat (UF)	6	60	1.450,00
90966Y76	Zemin Altı Sensörlü Termostat (UF-E)	6	60	1.508,00
90966Y32	Programlanabilir Dijital Termostat Isıtma	6	60	1.199,00
90966Y70	Programlanabilir Dijital Termostat Isıtma / Soğutma	6	60	1.313,00
90966Y33	Programlanabilir Dijital Jalu Anahtarı	6	60	1.070,00
90966X37	Müzik Yayın (Hoparlör) Prizi	12	120	146,00
90966X54	Müzik Yayın Anahtarı	8	80	345,00
90966X28	Acil Anonslu Trafolu Müzik Yayın Anahtarı	6	60	614,00
90966X82	Kanal Seçme Anahtarı	8	80	601,00
90966Y06	Zil (Buzzer)	12	120	218,00
Çerçeveler ve Sıva Üstü Kasalar				
90966Z00	Tekli Çerçeve	24	240	14,70
90966Z01	İkili Yatay Çerçeve	10	200	43,90
90966Z02	Üçlü Yatay Çerçeve	10	120	54,60
90966Z03	Dörtlü Yatay Çerçeve	10	120	67,00
90966Z04	Beşli Yatay Çerçeve	10	80	85,10
90966Z05	Altılı Yatay Çerçeve	10	60	99,00
90966Z11	İkili Dikey Çerçeve	10	200	43,90
90966Z12	Üçlü Dikey Çerçeve	10	120	54,60
90966Z13	Dörtlü Dikey Çerçeve	10	120	67,00
90966Z14	Beşli Dikey Çerçeve	10	80	85,10
90966Z15	Altılı Dikey Çerçeve	10	60	99,00
90966Z06	İkili Sıva Altı Priz Çerçeve	10	100	21,60
90966Z07	Tekli Sıva Üstü Kasa	12	120	34,10
90966Z08	İkili Sıva Üstü Kasa	-	16	51,30



Vera Sıva Üstü Anahtar ve Priz Serileri (Beyaz - Krem)**

Ref. No	Ürün Adı	Kutudaki Adet	Kolideki Adet	Liste Fiyatı (TL)
Anahtarlar				
90681X01	Anahtar	12	120	47,60
90681X19	Işıklı Anahtar	12	120	70,80
90681X02	Komütatör	12	120	54,20
90681X50	Işıklı Komütatör	12	120	70,30
90681X68	Üçlü Anahtar	12	120	62,60
90681X03	Light Anahtarı	12	120	47,60
90681X14	Işıklı Light Anahtarı	12	120	70,80
90681X04	Vavien	12	120	51,80
90681X63	Işıklı Vavien	12	120	70,30
90681X17	Komütatör Vavien	12	120	66,90
90681X27	Işıklı Etiketli Zil Anahtarı	12	120	76,00
Prizler				
90681X08	Topraklı Priz	12	120	58,70
90681X42	Topraklı Priz Ç. K.	12	120	66,90
90681X45	UPS Topraklı Priz Ç. K.	12	120	76,80
90681X56	İkili Topraklı Priz	12	120	88,00
90681X58	İkili Topraklı Priz Ç. K.	12	120	100,00
90681X12	Kapaklı Topraklı Priz	12	120	72,90
TV Prizleri				
90681X59-60	TV Prizi Geçişli (8-12dB)	12	120	76,00
90681X10	TV Prizi Sonlu	12	120	76,00
90681X49	TV Prizi Dirençsiz	12	120	76,00
Nümeris Telefon-Data Prizleri				
90681X13	Nümeris Telefon Prizi (RJ11)	12	120	61,40
90681X32	Tekli Data Prizi (RJ45 CAT5E)	12	120	197,00
Dikey Kombine Ürünler				
90681Y86	Dikey İkili Kombine Anahtar + Priz	12	120	110,00
90681Y89	Dikey İkili Kombine Komütatör + Priz	12	120	117,00
90681Y90	Dikey İkili Kombine Işıklı Anahtar + Priz	12	120	138,00
90681Y91	Dikey İkili Kombine Vavien + Priz	12	120	117,00
Yatay Kombine Ürünler				
90681Y86	Yatay İkili Kombine Anahtar + Priz	12	120	110,00
90681Y89	Yatay İkili Kombine Komütatör + Priz	12	120	117,00
90681Y90	Yatay İkili Kombine Işıklı Anahtar + Priz	12	120	138,00
90681Y91	Yatay İkili Kombine Vavien + Priz	12	120	117,00

X Kodunun Karşılığı: 0: Beyaz, 2: Krem

V Kodunun Karşılığı: 0: Meşe Dikey, 1: Meşe Yatay, 2: Maun Dikey, 3: Maun Yatay

Y Kodunun Karşılığı: 0: Beyaz Dikey, 1: Beyaz Yatay, 2: Krem Dikey, 3: Krem Yatay

Z Kodunun Karşılığı: 0: Meşe, 2: Maun



Ç. K.: Çarpma Karşısı Örtücü

Vera Sıva Üstü Anahtar ve Priz Serileri (Meşe - Maun)**

Ref. No	Ürün Adı	Kutudaki Adet	Kolideki Adet	Liste Fiyatı (TL)
Anahtarlar				
90682Z01	Anahtar	12	120	80,60
90682Z19	Işıkli Anahtar	12	120	120,00
90682Z02	Komütatör	12	120	91,40
90682Z50	Işıkli Komütatör	12	120	117,00
90682Z68	Üçlü Anahtar	12	120	104,00
90682Z03	Light Anahtarı	12	120	81,50
90682Z14	Işıkli Light Anahtarı	12	120	120,00
90682Z04	Vavien	12	120	87,50
90682Z63	Işıkli Vavien	12	120	117,00
90682Z17	Komütatör Vavien	12	120	113,00
90682Z27	Işıkli Etiketli Zil Anahtarı	12	120	129,00
Prizler				
90682Z08	Topraklı Priz	12	120	99,90
90682Z42	Topraklı Priz Ç. K.	12	120	114,00
90682Z45	UPS Topraklı Priz Ç. K.	12	120	131,00
90682Z56	İkili Topraklı Priz	12	120	171,00
90682Z58	İkili Topraklı Priz Ç.K	12	120	172,00
90682Z12	Kapaklı Topraklı Priz.	12	120	124,00
TV Prizleri				
90682Z59-60	TV Prizi Geçişli (8-12dB)	12	120	129,00
90682Z10	TV Prizi Sonlu	12	120	129,00
90682Z49	TV Prizi Dirençsiz	12	120	129,00
Nümeris Telefon-Data Prizleri				
90682Z13	Nümeris Telefon Prizi (RJ11)	12	120	103,00
90682Z32	Tekli Data Prizi (RJ45 CAT5E)	12	120	333,00
Dikey Kombine Ürünler				
90682V86	Dikey İkili Kombine Anahtar + Priz	12	120	187,00
90682V89	Dikey İkili Kombine Komütatör + Priz	12	120	198,00
90682V90	Dikey İkili Kombine Işıkli Anahtar + Priz	12	120	232,00
90682V91	Dikey İkili Kombine Vavien + Priz	12	120	198,00
Yatay Kombine Ürünler				
90682V86	Yatay İkili Kombine Anahtar + Priz	12	120	187,00
90682V89	Yatay İkili Kombine Komütatör + Priz	12	120	198,00
90682V90	Yatay İkili Kombine Işıkli Anahtar + Priz	12	120	232,00
90682V91	Yatay İkili Kombine Vavien + Priz	12	120	198,00



X Kodunun Karşılığı: 0: Beyaz, 2: Krem
V Kodunun Karşılığı: 0: Meşe Dikey, 1: Meşe Yatay, 2: Maun Dikey, 3: Maun Yatay
Y Kodunun Karşılığı: 0: Beyaz Dikey, 1: Beyaz Yatay, 2: Krem Dikey, 3: Krem Yatay
Z Kodunun Karşılığı: 0: Meşe, 2: Maun

Ç. K.: Çarpma Karşılığı Örtücü





Toz ve nem varsa, emniyet için **Palmiye var**

Palmiye serisi, açık alanlarda kullanıma uygun ürünleriyle sizin ve sevdiğinizlerin emniyetini sağlıyor. Toz, nem ve yağmura karşı üstün koruma oluştururken iki farklı renk seçeneğiyle mekanlara şıklık katıyor. Şimdi tanışın, içiniz her an rahat olsun.





Palmiye Sıva Üstü Anahtar ve Priz Serileri (Gri - Beyaz)**

Ref. No	Ürün Adı	Kutudaki Adet	Kolideki Adet	Liste Fiyatı (TL)
Anahtarlar				
90555X01	Anahtar	10	100	63,30
90555X19	Işıklı Anahtar	10	100	93,10
90555X02	Komütatör	10	100	71,10
90555X03	Light Anahtar	10	100	63,30
90555X14	Işıklı Light Anahtar	10	100	93,10
90555X06	Zil Anahtar	10	100	63,30
90555X27	Işıklı Etiketli Zil Anahtar	10	100	99,90
90555X05	Kapı Otomatlığı Anahtar	10	100	63,30
90555X04	Vavien	10	100	68,00
90555X63	Işıklı Vavien	10	100	93,00
90555X17	Komütatör Vavien	10	100	87,50
90555X31	Permütatör (Ara Vavien)	10	100	93,10
Prizler				
90555X08	Topraklı Priz	10	100	76,00
90555X15	UPS Topraklı Priz	10	100	102,00
TV Prizleri				
90555X59-60	TV Prizi Geçişli (8-12dB)	10	100	102,00
90555X10	TV Prizi Sonlu	10	100	102,00
90555X49	TV Prizi Dirençsiz	10	100	102,00
Nümeris Telefon-Data Prizleri				
90555X13	Nümeris Telefon Prizi (RJ11)	10	100	80,60
Dikey Kombine Ürünler				
90555Y81	Dikey İkili Kombine Anahtar + Topraklı Priz	10	60	144,00
90555Y94	Dikey İkili Kombine Işıklı Anahtar + Topraklı Priz	10	60	182,00
90555Y82	Dikey İkili Kombine Komütatör + Topraklı Priz	10	60	153,00
90555Y83	Dikey İkili Kombine Light + Topraklı Priz	10	60	146,00
90555Y93	Dikey İkili Kombine Işıklı Light + Topraklı Priz	10	60	182,00
90555Y89	Dikey İkili Kombine Vavien + Topraklı Priz	10	60	154,00
90555Y92	Dikey İkili Kombine Işıklı Vavien + Topraklı Priz	10	60	182,00
90555Y90	Dikey İkili Kombine Komütatör Vavien + Topraklı Priz	10	60	175,00
90555Y91	Dikey İkili Kombine Topraklı Priz + Topraklı Priz	10	60	160,00
90555S80	Dikey Bağlantı Contası	25	250	14,70
Yatay Kombine Ürünler				
90555X81	Yatay İkili Kombine Anahtar + Topraklı Priz	10	60	144,00
90555X99	Yatay İkili Kombine Işıklı Anahtar + Topraklı Priz	10	60	182,00
90555X82	Yatay İkili Kombine Komütatör + Topraklı Priz	10	60	153,00
90555X83	Yatay İkili Kombine Light + Topraklı Priz	10	60	146,00
90555X94	Yatay İkili Kombine Işıklı Light + Topraklı Priz	10	60	182,00
90555X84	Yatay İkili Kombine Vavien + Topraklı Priz	10	60	154,00
90555X93	Yatay İkili Kombine Işıklı Vavien + Topraklı Priz	10	60	182,00
90555X87	Yatay İkili Kombine Komütatör Vavien + Topraklı Priz	10	60	175,00
90555X88	Yatay İkili Kombine Topraklı Priz + Topraklı Priz	10	60	160,00





Ş A L T

ŞALT

Otomatik Sigortalar



4.5 kA B Eğrisi				4VTB Serisi
Anma Akımı (A)	Ref. No	Kutudaki Adet	Kolideki Adet	Liste Fiyatı (USD)
1 Kutup		4.5 kA B Eğrisi		
2	4VTB-1B02	12	120	5,70
4	4VTB-1B04	12	120	5,70
6	4VTB-1B06	12	120	5,50
10	4VTB-1B10	12	120	5,00
16	4VTB-1B16	12	120	5,00
20	4VTB-1B20	12	120	5,00
25	4VTB-1B25	12	120	5,00
32	4VTB-1B32	12	120	5,70
40	4VTB-1B40	12	120	6,00
50	4VTB-1B50	12	120	6,30
63	4VTB-1B63	12	120	7,20
2 Kutup		4.5 kA B Eğrisi		
6	4VTB-2B06	6	60	12,90
10	4VTB-2B10	6	60	12,20
16	4VTB-2B16	6	60	12,20
20	4VTB-2B20	6	60	12,20
25	4VTB-2B25	6	60	12,20
32	4VTB-2B32	6	60	13,70
40	4VTB-2B40	6	60	15,60
50	4VTB-2B50	6	60	16,50
63	4VTB-2B63	6	60	18,60
3 Kutup		4.5 kA B Eğrisi		
6	4VTB-3B06	4	40	17,30
10	4VTB-3B10	4	40	16,50
16	4VTB-3B16	4	40	16,50
20	4VTB-3B20	4	40	16,50
25	4VTB-3B25	4	40	16,50
32	4VTB-3B32	4	40	18,40
40	4VTB-3B40	4	40	20,70
50	4VTB-3B50	4	40	21,80
63	4VTB-3B63	4	40	24,60
4 Kutup		4.5 kA B Eğrisi		
6	4VTB-4B06	3	30	22,80
10	4VTB-4B10	3	30	21,40
16	4VTB-4B16	3	30	21,40
20	4VTB-4B20	3	30	21,40
25	4VTB-4B25	3	30	21,40
32	4VTB-4B32	3	30	23,70
40	4VTB-4B40	3	30	26,20
50	4VTB-4B50	3	30	27,60
63	4VTB-4B63	3	30	31,30

Otomatik Sigortalar

4.5 kA C Eğrisi				4VTB Serisi
Anma Akımı (A)	Ref. No	Kutudaki Adet	Kolideki Adet	Liste Fiyatı (USD)
1 Kutup				
4.5 kA C Eğrisi				
2	4VTB-1C02	12	120	5,70
4	4VTB-1C04	12	120	5,70
6	4VTB-1C06	12	120	5,50
10	4VTB-1C10	12	120	5,00
16	4VTB-1C16	12	120	5,00
20	4VTB-1C20	12	120	5,00
25	4VTB-1C25	12	120	5,00
32	4VTB-1C32	12	120	5,70
40	4VTB-1C40	12	120	6,00
50	4VTB-1C50	12	120	6,30
63	4VTB-1C63	12	120	7,20
2 Kutup				
4.5 kA C Eğrisi				
6	4VTB-2C06	6	60	12,90
10	4VTB-2C10	6	60	12,20
16	4VTB-2C16	6	60	12,20
20	4VTB-2C20	6	60	12,20
25	4VTB-2C25	6	60	12,20
32	4VTB-2C32	6	60	13,70
40	4VTB-2C40	6	60	15,60
50	4VTB-2C50	6	60	16,50
63	4VTB-2C63	6	60	18,60
3 Kutup				
4.5 kA C Eğrisi				
6	4VTB-3C06	4	40	17,30
10	4VTB-3C10	4	40	16,50
16	4VTB-3C16	4	40	16,50
20	4VTB-3C20	4	40	16,50
25	4VTB-3C25	4	40	16,50
32	4VTB-3C32	4	40	18,40
40	4VTB-3C40	4	40	20,70
50	4VTB-3C50	4	40	21,80
63	4VTB-3C63	4	40	24,60
4 Kutup				
4.5 kA C Eğrisi				
6	4VTB-4C06	3	30	22,80
10	4VTB-4C10	3	30	21,40
16	4VTB-4C16	3	30	21,40
20	4VTB-4C20	3	30	21,40
25	4VTB-4C25	3	30	21,40
32	4VTB-4C32	3	30	23,70
40	4VTB-4C40	3	30	26,20
50	4VTB-4C50	3	30	27,60
63	4VTB-4C63	3	30	31,30



4VTB Serisi Otomatik Sigorta Aksesuarları

Ref. No	Tanım	Liste Fiyatı (USD)
VTBK-AU1/11	Yardımcı Kontak Bloğu 2 - 63A (1NO + 1NC)	21,30
VTBK-SR1	Şönt Açırma Bobini (110/415V AC)	30,60
VTBK-UR1	Düşük Gerilim Bobini	41,70
VTBK-AC1	Alarm Kontakı	38,50

Otomatik Sigortalar



6 kA B Eğrisi				6VTB Serisi
Anma Akımı (A)	Ref. No	Kutudaki Adet	Kolideki Adet	Liste Fiyatı (USD)
1 Kutup		6 kA B Eğrisi		
6	6VTB-1B06	12	120	7,90
10	6VTB-1B10	12	120	6,60
16	6VTB-1B16	12	120	6,60
20	6VTB-1B20	12	120	6,60
25	6VTB-1B25	12	120	6,60
32	6VTB-1B32	12	120	7,90
40	6VTB-1B40	12	120	8,20
50	6VTB-1B50	12	120	8,90
63	6VTB-1B63	12	120	9,90



6 kA C Eğrisi				6VTB Serisi
Anma Akımı (A)	Ref. No	Kutudaki Adet	Kolideki Adet	Liste Fiyatı (USD)
1 Kutup		6 kA C Eğrisi		
6	6VTB-1C06	12	120	7,90
10	6VTB-1C10	12	120	6,60
16	6VTB-1C16	12	120	6,60
20	6VTB-1C20	12	120	6,60
25	6VTB-1C25	12	120	6,60
32	6VTB-1C32	12	120	7,90
40	6VTB-1C40	12	120	8,20
50	6VTB-1C50	12	120	8,90
63	6VTB-1C63	12	120	9,90



2 Kutup		6 kA C Eğrisi		
6	6VTB-2C06	6	60	18,20
10	6VTB-2C10	6	60	15,40
16	6VTB-2C16	6	60	15,40
20	6VTB-2C20	6	60	15,40
25	6VTB-2C25	6	60	15,40
32	6VTB-2C32	6	60	18,20
40	6VTB-2C40	6	60	20,00
50	6VTB-2C50	6	60	21,50
63	6VTB-2C63	6	60	23,70



3 Kutup		6 kA C Eğrisi		
6	6VTB-3C06	4	40	26,90
10	6VTB-3C10	4	40	22,80
16	6VTB-3C16	4	40	22,80
20	6VTB-3C20	4	40	22,80
25	6VTB-3C25	4	40	22,80
32	6VTB-3C32	4	40	26,90
40	6VTB-3C40	4	40	28,80
50	6VTB-3C50	4	40	31,10
63	6VTB-3C63	4	40	34,30



4 Kutup		6 kA C Eğrisi		
6	6VTB-4C06	3	30	35,00
10	6VTB-4C10	3	30	29,30
16	6VTB-4C16	3	30	29,30
20	6VTB-4C20	3	30	29,30
25	6VTB-4C25	3	30	29,30
32	6VTB-4C32	3	30	35,00
40	6VTB-4C40	3	30	36,90
50	6VTB-4C50	3	30	40,00
63	6VTB-4C63	3	30	44,20

Otomatik Sigortalar

10 kA C Eğrisi				10VTB Serisi
Anma Akımı (A)	Ref. No	Kutudaki Adet	Kolideki Adet	Liste Fiyatı (USD)
1 Kutup		10 kA C Eğrisi		
6	10VTB-1C06	12	120	11,90
10	10VTB-1C10	12	120	10,30
16	10VTB-1C16	12	120	10,30
20	10VTB-1C20	12	120	10,30
25	10VTB-1C25	12	120	11,60
32	10VTB-1C32	12	120	12,40
40	10VTB-1C40	12	120	12,70
50	10VTB-1C50	12	120	14,10
63	10VTB-1C63	12	120	14,80
2 Kutup		10 kA C Eğrisi		
6	10VTB-2C06	6	60	27,60
10	10VTB-2C10	6	60	26,50
16	10VTB-2C16	6	60	26,50
20	10VTB-2C20	6	60	26,50
25	10VTB-2C25	6	60	26,50
32	10VTB-2C32	6	60	30,40
40	10VTB-2C40	6	60	34,60
50	10VTB-2C50	6	60	36,30
63	10VTB-2C63	6	60	39,20
3 Kutup		10 kA C Eğrisi		
6	10VTB-3C06	4	40	37,60
10	10VTB-3C10	4	40	36,00
16	10VTB-3C16	4	40	36,00
20	10VTB-3C20	4	40	36,00
25	10VTB-3C25	4	40	36,00
32	10VTB-3C32	4	40	41,10
40	10VTB-3C40	4	40	46,60
50	10VTB-3C50	4	40	48,90
63	10VTB-3C63	4	40	52,70
4 Kutup		10 kA C Eğrisi		
6	10VTB-4C06	3	30	48,60
10	10VTB-4C10	3	30	46,40
16	10VTB-4C16	3	30	46,40
20	10VTB-4C20	3	30	46,40
25	10VTB-4C25	3	30	46,40
32	10VTB-4C32	3	30	52,20
40	10VTB-4C40	3	30	59,20
50	10VTB-4C50	3	30	62,20
63	10VTB-4C63	3	30	66,90



6VTB - 10VTB Serisi Otomatik Sigorta Aksesuarları

Ref. No	Tanım	Liste Fiyatı (USD)
VTBK-AU2/11	Yardımcı Kontak Bloğu 2 - 63A (1NO + 1NC)	23,60
VTBK-SR2	Şönt Açtırma Bobini (110/415V AC)	23,60

Otomatik Sigortalar



6 kA C Eğrisi (18 mm)*

Anma Akımı (A)	Ref. No	Kutudaki Adet	Kolideki Adet	Liste Fiyatı (USD)
1 Kutup				
80	6VTB-1C80	12	120	24,20
100	6VTB-1C100	12	120	26,00
125	6VTB-1C125	12	120	28,30
2 Kutup				
80	6VTB-2C80	6	60	50,10
100	6VTB-2C100	6	60	61,20
125	6VTB-2C125	6	60	65,70
3 Kutup				
80	6VTB-3C80	4	40	72,50
100	6VTB-3C100	4	40	75,00
125	6VTB-3C125	4	40	87,20
4 Kutup				
80	6VTB-4C80	3	30	95,80
100	6VTB-4C100	3	30	98,50
125	6VTB-4C125	3	30	117,40

* 1 modül genişliği 18 mm'dir.

6 VTB (80-100-125A) Serisi Otomatik Sigorta Aksesuarları

Ref. No	Tanım	Liste Fiyatı (USD)
VTBK-AU3/11	Yardımcı Kontak Bloğu (1NO + 1NC)	20,60
VTBK-AC2	Alarm Kontakı (1NO + 1NC)	32,60
VTBK-MI2	Mekanik Kilit	9,40

Otomatik Sigortalar

10 kA C Eğrisi

Anma Akımı (A)	Ref. No	Kutudaki Adet	Kolideki Adet	Liste Fiyatı (USD)
1 Kutup				
80	10VTB-1C80	12	120	35,40
100	10VTB-1C100	12	120	36,20
125	10VTB-1C125	12	120	40,30
2 Kutup				
80	10VTB-2C80	6	60	71,40
100	10VTB-2C100	6	60	86,10
125	10VTB-2C125	6	60	96,00
3 Kutup				
80	10VTB-3C80	4	40	107,40
100	10VTB-3C100	4	40	107,40
125	10VTB-3C125	4	40	121,60
4 Kutup				
80	10VTB-4C80	3	30	143,40
100	10VTB-4C100	3	30	143,40
125	10VTB-4C125	3	30	165,30



10 VTB (80-100-125A) Serisi Otomatik Sigorta Aksesuarları

Ref. No	Tanım	Liste Fiyatı (USD)
VTBK-AU4/11	Yardımcı Kontak Bloğu (1NO + 1NC)	22,60
VTBK-AC3	Alarm Kontakı (1NO +1NC)	31,30
VTBK-MI3	Mekanik Kilit	9,40

Kaçak akım röleleri için otomatik yeniden kapama ünitesi



Hem AC hem de DC bileşen
titreşimli akımlara karşı koruma



Yeni A Tipi 10kA kaçak akım koruma röleleri ile
uyumlu otomatik yeniden kapama ünitesi



Tesisatın kontrolü ve kaçak yoksa
10 sn'de devreye alma süresi

X3

Dahili 3 tekrar kapama süresi



15 dakika içinde sürekli kapanma arıza uyarısını
yardımcı kontak üzerinden gönderme



Diğer aksesuarlarla eşleşebilme ve
LED göstergelerle çalışma durumu gösterimi



Kaçak Akım Koruma Röleleri

6kA AC Tip				VTR Serisi
Anma Akımı (A)	Ref. No	Kutudaki Adet	Kolideki Adet	Liste Fiyatı (USD)
2 Kutup 30 mA				
25	VTR2-2530	1	60	41,30
32	VTR2-3230	1	60	43,50
40	VTR2-4030	1	60	43,50
63	VTR2-6330	1	60	48,90
80	VTR2-8030	1	60	90,20
2 Kutup 300 mA				
25	VTR2-25300	1	60	41,30
32	VTR2-32300	1	60	43,50
40	VTR2-40300	1	60	43,50
63	VTR2-63300	1	60	48,90
80	VTR2-80300	1	60	90,20
4 Kutup 30 mA				
25	VTR4-2530	1	30	57,40
32	VTR4-3230	1	30	58,70
40	VTR4-4030	1	30	58,70
63	VTR4-6330	1	30	70,80
80	VTR4-8030	1	30	108,50
100	VTR4-10030	1	30	122,30
4 Kutup 300 mA				
25	VTR4-25300	1	30	57,40
32	VTR4-32300	1	30	58,70
40	VTR4-40300	1	30	58,70
63	VTR4-63300	1	30	70,80
80	VTR4-80300	1	30	108,50
100	VTR4-100300	1	30	122,30



Kaçak Akım Koruma Röleleri



10kA A Tipi				10VTR Serisi
Anma Akımı (A)	Ref. No	Kutudaki Adet	Kolideki Adet	Liste Fiyatı (USD)
2 kutup 30 mA				
25	10VTR2-2530/A	1	60	59,50
32	10VTR2-3230/A	1	60	59,80
40	10VTR2-4030/A	1	60	59,80
63	10VTR2-6330/A	1	60	60,80
80	10VTR2-8030/A	1	60	102,50
2 kutup 300 mA				
25	10VTR2-25300/A	1	60	59,50
32	10VTR2-32300/A	1	60	59,80
40	10VTR2-40300/A	1	60	59,80
63	10VTR2-63300/A	1	60	60,80
80	10VTR2-80300/A	1	60	102,50
4 kutup 30 mA				
25	10VTR4-2530/A	1	30	79,40
32	10VTR4-3230/A	1	30	81,00
40	10VTR4-4030/A	1	30	81,00
63	10VTR4-6330/A	1	30	88,60
80	10VTR4-8030/A	1	30	122,70
100	10VTR4-10030/A	1	30	137,80
4 kutup 300 mA				
25	10VTR4-25300/A	1	30	79,40
32	10VTR4-32300/A	1	30	81,00
40	10VTR4-40300/A	1	30	81,00
63	10VTR4-63300/A	1	30	88,60
80	10VTR4-80300/A	1	30	122,70
100	10VTR4-100300/A	1	30	137,80

10kA SI (Gecikmeli) Tipi				10VTR Serisi
Anma Akımı (A)	Ref. No	Kutudaki Adet	Kolideki Adet	Liste Fiyatı (USD)
2 kutup 300 mA				
25	10VTR2-25300/S	1	60	65,10
32	10VTR2-32300/S	1	60	65,70
40	10VTR2-40300/S	1	60	65,70
63	10VTR2-63300/S	1	60	66,90
80	10VTR2-80300/S	1	60	112,60
4 kutup 300 mA				
25	10VTR4-25300/S	1	30	87,10
32	10VTR4-32300/S	1	30	88,60
40	10VTR4-40300/S	1	30	88,60
63	10VTR4-63300/S	1	30	97,80
80	10VTR4-80300/S	1	30	135,30
100	10VTR4-100300/S	1	30	152,10

Aksesuarlar

Tanım	Ref. No	Kutudaki Adet	Kolideki Adet	Liste Fiyatı (USD)
Otomatik Yeniden Kapama Ünitesi	VTRA-RC/S	1	100	196,40



Modüler ürünler

Geniş ürün yelpazesi ile daha etkin koruma, kontrol, konfor ve fonksiyonellik sizin elinizde.



Modüler
Yön Değiştiriciler



Modüler
Yük Ayırıcılar



Kartuş
Sigortalar



Zaman Saatleri

Anma Akımı (A)	Ref. No	Kutudaki Adet	Kolideki Adet	Liste Fiyatı (USD)
Analog				
Günlük 100h Rezerv Süresi	VTA-24H/R100	1	200	44,30

Darbe Akım Anahtarları

Anma Akımı (A)	Kutup Sayısı	Kontak Tipi	Kontrol Gerilimi (V)	Ref. No	Kutudaki Adet	Kolideki Adet	Liste Fiyatı (USD)
16	1	1NO	230V AC	VIR-16/10	1	100	29,30

Ray Tipi Kontaktörler

Kutup Sayısı	Anma Akımı (A)	Modül Sayısı	Kontak Tipi	Ref. No	Kutudaki Adet	Kolideki Adet	Liste Fiyatı (USD)
2	20	1	1NO+1NC	VTCR-20/11	12	120	32,20
2	25	1	1NO+1NC	VTCR-25/11	12	120	32,20
4	25	2	2NO+2NC	VTCR-25/22	6	60	58,00
4	20	2	4NO	VTCR-20/40	6	60	58,00
4	25	2	4NO	VTCR-25/40	6	60	58,00
4	40	3	4NO	VTCR-40/40	4	40	96,00
4	63	3	4NO	VTCR-63/40	4	40	96,00
4	40	3	4NC	VTCR-40/04	4	40	96,00
4	63	3	4NC	VTCR-63/04	4	40	96,00

VTCR serimizin dB değeri 30 dB'den azdır.

Alçak Gerilim Parafudrları

Max. Deşarj Akımı I _{max} (kA)	Max. Çalışma Gerilimi U _c (V)	Kutup Sayısı	Ref. No	Kutudaki Adet	Kolideki Adet	Liste Fiyatı (USD)
B Sınıfı						
100 kA	275V AC	1	VSP-1/100/B	1	100	91,60
100 kA	275V AC	2	VSP-2/100/B	1	50	186,10
100 kA	275V AC	3	VSP-3/100/B	1	40	278,30
100 kA	275V AC	4	VSP-4/100/B	1	30	370,40
B+C Sınıfı						
50 kA	275V AC	1	VSP-1/50/B+C	1	100	61,00
50 kA	275V AC	2	VSP-2/50/B+C	1	50	122,60
50 kA	275V AC	3	VSP-3/50/B+C	1	40	173,80
50 kA	275V AC	4	VSP-4/50/B+C	1	30	238,40
C Sınıfı						
40 kA	275V AC	1	VSP-1/40/C	1	100	39,20
40 kA	275V AC	2	VSP-2/40/C	1	50	77,70
40 kA	275V AC	3	VSP-3/40/C	1	40	117,80
40 kA	275V AC	4	VSP-4/40/C	1	30	157,70
D Sınıfı						
20 kA	275V AC	1	VSP-1/20/D	1	100	30,30
20 kA	275V AC	2	VSP-2/20/D	1	50	58,80
20 kA	275V AC	3	VSP-3/20/D	1	40	87,30
20 kA	275V AC	4	VSP-4/20/D	1	30	117,80

Modüler Ürünler

DIN Rayı Sinyal Lambası

Renk	Besleme Gerilimi (V)	Ref. No	Kutudaki Adet	Kolideki Adet	Liste Fiyatı (USD)
Mavi	230V AC	VTSR-B/S	12	120	9,20
Yeşil	230V AC	VTSR-G/S	12	120	9,20
Kırmızı	230V AC	VTSR-R/S	12	120	9,20
Sarı	230V AC	VTSR-Y/S	12	120	9,20
Beyaz	230V AC	VTSR-W/S	12	120	9,20
Kırmızı+Sarı+Yeşil	230V AC	VTSR-3/S	12	120	21,50



Pano Tipi Sinyal Lambası

Renk	Besleme Gerilimi (V)	Ref. No	Kutudaki Adet	Kolideki Adet	Liste Fiyatı (USD)
Mavi	24V DC	VTSP-B/B	10	500	2,40
Yeşil	24V DC	VTSP-G/B	10	500	2,40
Kırmızı	24V DC	VTSP-R/B	10	500	2,40
Sarı	24V DC	VTSP-Y/B	10	500	2,40
Beyaz	24V DC	VTSP-W/B	10	500	2,90
Mavi	230V AC	VTSP-B/S	10	500	2,40
Yeşil	230V AC	VTSP-G/S	10	500	2,40
Kırmızı	230V AC	VTSP-R/S	10	500	2,40
Sarı	230V AC	VTSP-Y/S	10	500	2,40
Beyaz	230V AC	VTSP-W/S	10	500	2,90



Ray Tipi Priz

Anma Akımı In (A)	Besleme Gerilimi (V)	Ref. No	Kutudaki Adet	Kolideki Adet	Liste Fiyatı (USD)
16	250V AC	VSR-G16	1	10	12,70



Röleler

Tanım	Besleme Gerilimi (V)	Ref. No	Kutudaki Adet	Kolideki Adet	Liste Fiyatı (USD)
Faz Koruma Röleleri					
1-Faz Gerilim Rölesi	127-254V AC	VPR1/S	1	100	88,60
3-Faz Gerilim Rölesi	380V AC	VPR3/F	1	100	52,90
Seviye Kontrol Rölesi					
Seviye Kontrol Rölesi	220V AC	VFS-12/S	1	100	49,90



Sıvı Seviye Kontrol Rölesi

Gerilim Koruma Rölesi

Modüler Ürünler



Yük Ayırıcı Anahtar					YENİ
Anma Akımı In (A)	Kutup Sayısı	Ref. No	Kutudaki Adet	Kolideki Adet	Liste Fiyatı (USD)
32	1	VTBI-1/32	12	120	7,20
32	2	VTBI-2/32	6	60	14,40
32	3	VTBI-3/32	4	40	23,50
32	4	VTBI-4/32	3	30	33,00
40	1	VTBI-1/40	12	120	7,50
40	2	VTBI-2/40	6	60	15,50
40	3	VTBI-3/40	4	40	24,00
40	4	VTBI-4/40	3	30	33,50
63	1	VTBI-1/63	12	120	8,00
63	2	VTBI-2/63	6	60	16,10
63	3	VTBI-3/63	4	40	25,20
63	4	VTBI-4/63	3	30	34,00
80	1	VTBI-1/80	12	120	9,90
80	2	VTBI-2/80	6	60	20,00
80	3	VTBI-3/80	4	40	29,00
80	4	VTBI-4/80	3	30	40,00
100	1	VTBI-1/100	12	120	10,20
100	2	VTBI-2/100	6	60	21,00
100	3	VTBI-3/100	4	40	31,00
100	4	VTBI-4/100	3	30	41,00
125	1	VTBI-1/125	12	120	10,80
125	2	VTBI-2/125	6	60	22,00
125	3	VTBI-3/125	4	40	31,50
125	4	VTBI-4/125	3	30	42,00



Yön Değiştirici Anahtarlar					YENİ
Anma Akımı In (A)	Kutup Sayısı	Ref. No	Kutudaki Adet	Kolideki Adet	Liste Fiyatı (USD)
16	1	VTBC-1/16	12	120	9,50
16	2	VTBC-2/16	6	60	18,00
16	3	VTBC-3/16	4	40	28,00
16	4	VTBC-4/16	3	30	36,50
25	1	VTBC-1/25	12	120	10,00
25	2	VTBC-2/25	6	60	18,50
25	3	VTBC-3/25	4	40	28,50
25	4	VTBC-4/25	3	30	37,00
32	1	VTBC-1/32	12	120	10,50
32	2	VTBC-2/32	6	60	19,00
32	3	VTBC-3/32	4	40	29,00
32	4	VTBC-4/32	3	30	37,50
40	1	VTBC-1/40	12	120	11,00
40	2	VTBC-2/40	6	60	19,50
40	3	VTBC-3/40	4	40	29,50
40	4	VTBC-4/40	3	30	38,00



Silindirik (Kartuş) Sigortalar - GPV Tip (DC Tip)						YENİ
Anma Akımı In (A)	Kutup Sayısı	Kartuş Ölçü mm x mm	Ref. No	Kutudaki Adet	Kolideki Adet	Liste Fiyatı (USD)
16	1	10x38	VFH/S1/GP/01/16	10	2000	4,40
20	1	10x38	VFH/S1/GP/01/20	10	2000	4,70
25	1	10x38	VFH/S1/GP/01/25	10	2000	4,90

Silindirik (Kartuş) Sigorta Yuvası						YENİ
Anma Akımı In (A)	Kutup Sayısı	Kartuş Ölçü mm x mm	Ref. No	Kutudaki Adet	Kolideki Adet	Liste Fiyatı (USD)
32	1	10x38	VFH/K1/11/32	12	300	5,40

SN2 Serisi Kompakt Şalterler

Sabit Tip

VMF - SN2 Serisi Termik: Sabit, Manyetik: Sabit 3 kutuplu

Anma Akımı (A)	Kesme Kapasitesi Icu (kA)	Ref. No	Liste Fiyatı (USD)
40	25	VMF1-40-SN2	110,20
50	25	VMF1-50-SN2	110,20
63	25	VMF1-63-SN2	110,20
80	25	VMF1-80-SN2	121,60
100	25	VMF1-100-SN2	121,60
125	25	VMF1-125-SN2	121,60
40	35	VMF2-40-SN2	114,00
50	35	VMF2-50-SN2	114,00
63	35	VMF2-63-SN2	114,00
80	35	VMF2-80-SN2	134,90
100	35	VMF2-100-SN2	134,90
125	35	VMF2-125-SN2	134,90
160	35	VMF2-160-SN2	170,00
200	35	VMF3-200-SN2	258,30
250	35	VMF3-250-SN2	258,30
315	50	VMF4-315-SN2	484,40
400	50	VMF4-400-SN2	484,40
500	50	VMF5-500-SN2	902,30
630	50	VMF5-630-SN2	902,30
800	50	VMF5-800-SN2	994,40



Sabit Tip

VMF - SN2 Serisi Termik: Sabit, Manyetik: Sabit 4 kutuplu

Anma Akımı (A)	Kesme Kapasitesi Icu (kA)	Ref. No	Liste Fiyatı (USD)
40	25	VMF1-40-4-SN2	153,90
50	25	VMF1-50-4-SN2	153,90
63	25	VMF1-63-4-SN2	153,90
80	25	VMF1-80-4-SN2	165,30
100	25	VMF1-100-4-SN2	165,30
125	25	VMF1-125-4-SN2	170,90
40	35	VMF2-40-4-SN2	163,30
50	35	VMF2-50-4-SN2	163,30
63	35	VMF2-63-4-SN2	163,30
80	35	VMF2-80-4-SN2	182,30
100	35	VMF2-100-4-SN2	182,30
125	35	VMF2-125-4-SN2	183,30
160	35	VMF2-160-4-SN2	265,90
200	35	VMF3-200-4-SN2	377,10
250	35	VMF3-250-4-SN2	377,10
315	50	VMF4-315-4-SN2	697,10
400	50	VMF4-400-4-SN2	697,10
500	50	VMF5-500-4-SN2	1.327,70
630	50	VMF5-630-4-SN2	1.327,70
800	50	VMF5-800-4-SN2	1.440,70



SN2 Serisi Kompakt Şalterler



Termik Ayar Sahalı Tip

VMT - SN2 Serisi Termik: Ayarlı, Manyetik: Sabit 3 kutuplu

Anma Akımı (A)	Termik Ayar Sahası I _r (A)	Kesme Kapasitesi I _{cu} (kA)	Ref. No	Liste Fiyatı (USD)
40	28 - 40	35	VMT2-40-SN2	122,60
50	35 - 50	35	VMT2-50-SN2	122,60
63	44 - 63	35	VMT2-63-SN2	122,60
80	56 - 80	35	VMT2-80-SN2	141,60
100	70 - 100	35	VMT2-100-SN2	141,60
125	87 - 125	35	VMT2-125-SN2	177,60
160	112 - 160	35	VMT2-160-SN2	204,20
200	140 - 200	35	VMT3-200-SN2	274,50
250	175 - 250	35	VMT3-250-SN2	274,50
315	220 - 315	50	VMT4-315-SN2	487,20
400	280 - 400	50	VMT4-400-SN2	527,10
500	350 - 500	50	VMT5-500-SN2	911,70
630	441 - 630	50	VMT5-630-SN2	933,60
800	560 - 800	50	VMT5-800-SN2	1.024,70

Elektronik Tip*

VME - SN2 Serisi Termik: Ayarlı, Manyetik: Ayarlı 3 kutuplu

Anma Akımı (A)	Termik Ayar Sahası I _r (A)	Manyetik Ayar Sahası	Kesme Kapasitesi I _{cu} (kA)	Ref. No	Liste Fiyatı (USD)
800	640 - 800	(1.5 - 12) I _n	70	VME6-800-SN2	3.350,60
1000	800 - 1000	(1.5 - 12) I _n	70	VME6-1000-SN2	3.471,20
1250	1000 - 1250	(1.5 - 12) I _n	70	VME6-1250-SN2	3.740,00
1600	1280 - 1600	(1.5 - 12) I _n	70	VME6-1600-SN2	4.361,10

* Dip Switch Ayarlı

Kaçak Akımlı Tip*

VMR - SN2 Serisi Termik: Ayarlı, Manyetik: Sabit, Kaçak Akımı: Ayarlı 4 kutuplu

Anma Akımı (A)	Kaçak Akım Eşik Değeri I _{Δn} (mA)	Kesme Kapasitesi I _{cu} (kA)	Ref. No	Liste Fiyatı (USD)
50	(100 - 500)	25	VMR2-50-SN2	460,70
63	(100 - 500)	25	VMR2-63-SN2	460,70
80	(100 - 500)	25	VMR2-80-SN2	460,70
100	(100 - 500)	25	VMR2-100-SN2	473,90
125	(100 - 500)	25	VMR2-125-SN2	538,50
160	(100 - 500)	35	VMR2-160-SN2	778,80
200	(100 - 500)	35	VMR3-200-SN2	858,50
250	(100 - 500)	35	VMR3-250-SN2	915,50
315	(100 - 500)	50	VMR4-315-SN2	1.318,20
400	(100 - 500)	50	VMR4-400-SN2	1.338,20
500	(100 - 500)	50	VMR4-500-SN2	1.461,60

* Gecikme Zamanı (Δt): 0.05 - 0.8s
VMR serisinde şönt açtırma bobini dahildir.

SN2 Serisi Kompakt Şalter Aksesuarları

Şönt Açtırma Bobini

Birlikte Kullanılacağı Kompakt Şalter	Besleme Gerilimi	Ref. No	Liste Fiyatı (USD)
VMF1-VMF2-VMT2-VMR2/-SN2	220V AC	VMA-SR1/2-SN2	47,20
VMF3-VMF4-VMT3-VMT4-VMR3/-SN2	220V AC	VMA-SR3/4-SN2	47,20
VMF5-VMT5-VME6/-SN2	220V AC	VMA-SR5/6-SN2	66,90



Düşük Gerilim Bobini

Birlikte Kullanılacağı Kompakt Şalter	Besleme Gerilimi	Ref. No	Liste Fiyatı (USD)
VMF1-VMF2-VMT2-VMR2/-SN2	220V AC	VMA-URV1/2-SN2	54,50
VMF3-VMF4-VMT3-VMT4-VMR3/-SN2	220V AC	VMA-URV3/4-SN2	59,30
VMF5-VMT5-VME6/-SN2	220V AC	VMA-URV5/6-SN2	78,70



Yardımcı Kontak Bloğu

Birlikte Kullanılacağı Kompakt Şalter	Yardımcı Kontak	Ref. No	Liste Fiyatı (USD)
VMF1-VMF2-VMT2-VMR2/-SN2	1NO + 1NC	VMA-AU1/2-SN2	19,80
VMF3-VMF4-VMT3-VMT4-VMR3/-SN2	1NO + 1NC	VMA-AU3/4-SN2	27,40
VMF5-VMT5-VME6/-SN2	2NO + 2NC	VMA-AU5/6-SN2	27,40



Alarm Kontakı

Birlikte Kullanılacağı Kompakt Şalter	Besleme Gerilimi	Ref. No	Liste Fiyatı (USD)
VMF1-VMF2-VMT2-VMR2/-SN2	220V AC	VMA-W1/2-SN2	20,20
VMF3-VMF4-VMT3-VMT4-VMR3/-SN2	220V AC	VMA-W3/4-SN2	37,50
VMF5-VMT5-VME6/-SN2	220V AC	VMA-W5/6-SN2	37,50



Uzatmalı Döner Kurma Kolu

Birlikte Kullanılacağı Kompakt Şalter	Besleme Gerilimi	Ref. No	Liste Fiyatı (USD)
VMF1/-SN2	220V AC	VMA-MM1-SN2	49,70
VMF2-VMT2-VMR2/-SN2	220V AC	VMA-MM2-SN2	49,70
VMF3-VMT3-VMR3/-SN2	220V AC	VMA-MM3-SN2	59,30
VMF4-VMT4/-SN2	220V AC	VMA-MM4-SN2	59,30
VMF5-VMT5/-SN2	220V AC	VMA-MM5-SN2	59,30



Motor Mekanizması

Birlikte Kullanılacağı Kompakt Şalter	Besleme Gerilimi	Ref. No	Liste Fiyatı (USD)
VMF1/-SN2	220V AC	VMA-EM1-SN2	229,90
VMF2-VMT2-VMR2/-SN2	220V AC	VMA-EM2-SN2	229,90
VMF3-VMT3-VMR3/-SN2	220V AC	VMA-EM3-SN2	392,30
VMF4-VMT4/-SN2	220V AC	VMA-EM4-SN2	392,30
VMF5-VMT5/-SN2	220V AC	VMA-EM5-SN2	571,80
VME6/-SN2	220V AC	VMA-EM6-SN2	626,80



SN2 Serisi Kompakt Şalter Ölçüleri

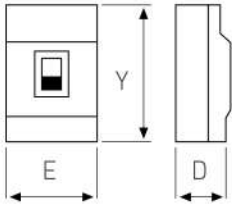
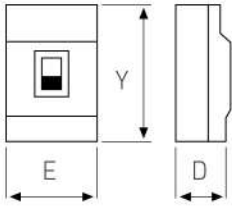
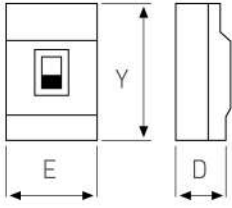
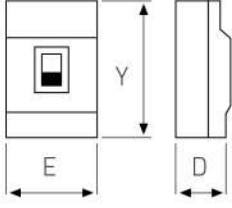

Sabit Tip Kompakt Şalterler

Model	VMF1-SN2	VMF2-SN2	VMF3-SN2	VMF4-SN2	VMF5-SN2
Anma Akımı In (A)	40A-50A-63A 80A-100A-125A	40A-50A-63A-80A 100A-125A-160A	200A-250A	315A-400A	500A-630A 800A
Kısa Devre Kesme Kapsi (kA)	25kA	35kA	35kA	50kA	50kA
Kutup Sayısı	3 - 4	3 - 4	3 - 4	3 - 4	3 - 4
Boyutlar (mm)	E	76 - 101	90 - 120	105 - 140	140 - 184
	Y	120	120	170	254
	D	70	70	103,5	103,5

Termik Ayarlı Tip Kompakt Şalterler

Model	VMT2-SN2	VMT3-SN2	VMT4-SN2
Anma Akımı In (A)	40A-50A-63A-80A 100A-125A-160A	200A-250A	315A-400A
Kısa Devre Kesme Kapsi (kA)	35kA	35kA	50kA
Kutup Sayısı	3	3	3
Boyutlar (mm)	E	90	105
	Y	120	170
	D	70	103,5

Elektronik Tip Kompakt Şalterler

Model	VME6-SN2	
Anma Akımı In (A)	800A-1000A-1250A-1600A	
Kısa Devre Kesme Kapsi (kA)	70kA	
Kutup Sayısı	3	
Boyutlar (mm)	E	210
	Y	410
	D	138,5

Kaçak Akımlı Tip Kompakt Şalterler

Model	VMR2-SN2	VMR3-SN2
Anma Akımı In (A)	50A-63A-80A-100A-125A	160A-200A-250A
Kısa Devre Kesme Kapsi (kA)	25kA	35kA
Kutup Sayısı	4	4
Boyutlar (mm)	E	120
	Y	120
	D	70

Kompakt Şalter Aksesuarları

Kaçak Akım Algılama Rölesi

Eşik Akımı (mA)	Besleme Gerilimi	Açma Zaman Ayarı (sn)	Ref. No	Liste Fiyatı (USD)
30mA-30A	110V/220V AC	0.05-5 sn	VELR-30	166,20



Toroid Akım Trafoları

Çap (mm)	Ref. No	Liste Fiyatı (USD)
40	VTTR-40	29,30
55	VTTR-55	49,70
80	VTTR-80	53,60
100	VTTR-100	85,10
150	VTTR-150	143,40
200	VTTR-200	305,80

Not: Kaçak akım kombinasyonu oluşturmak için Kompakt Şalter, VELR serisi Kaçak Akım Algılama Rölesi, VTTR Serisi Toroid Akım Trafosu ve Kompakt Şaltere uygun olan Şönt Açırma Bobini birlikte sipariş edilmelidir.

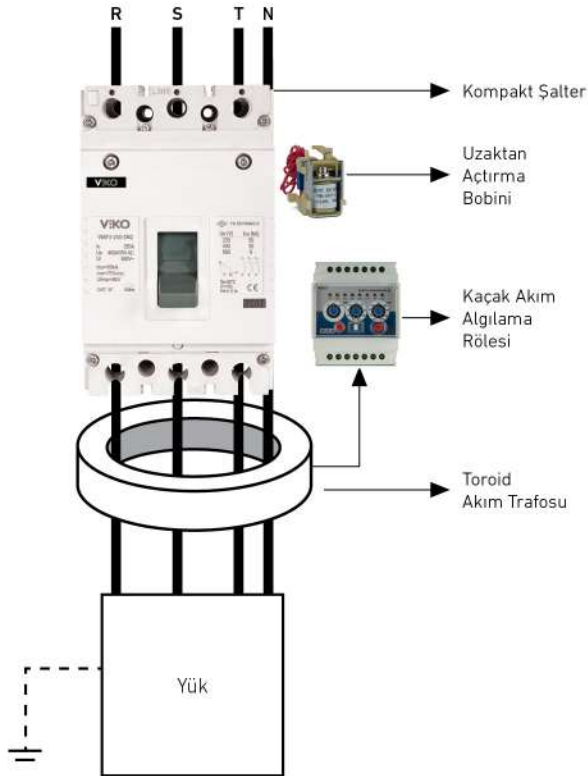

Çap (mm)	Max. Akım (A)	Referans
Ø 40	160	VTTR-40
Ø 50	250	VTTR-55
Ø 80	400	VTTR-80

Çap (mm)	Max. Akım (A)	Referans
Ø 100	630	VTTR-100
Ø 150	1000	VTTR-150
Ø 200	1600	VTTR-200



Kompakt Şalter Seçim Cetveli



Kompakt Şalter Seçim Cetveli

Trafo Gücü (kVa)	Trafo In (A)	Termik Manyetik Şalter In (A)	Trafo Pano Bağlantısı		
			Kablo	Bara (mm)	
				CU	AL
50	72,17	3 x 100	3 x 25 + 16	30 x 3	40 x 5
100	144,34	3 x 160	3 x 50 + 25	40 x 3	40 x 5
160	230,94	3 x 250	3 x 95 + 50	40 x 3	40 x 5
250	360,84	3 x 400	3 x 150 + 70	40 x 3	40 x 5
400	577,35	3 x 600	2 (3 x 150)	40 x 5	50 x 5
500	721,69	3 x 800	-	40 x 10	50 x 10
630	909,33	3 x 1000	-	50 x 10	60 x 10
800	1154,70	3 x 1400	-	60 x 10	80 x 10
1000	1443,38	3 x 1600	-	80 x 10	100 x 10
1250	1804,22	3 x 2000	-	100 x 10	2 (80 x 10)
1600	2309,40	3 x 2500	-	2 (80 x 10)	2 (100 x 10)



VMA-AU-SN2
Yardımcı Kontakt

Devre kesicinin açık ya da kapalı konumuna göre elektriksel sinyalizasyonu beslemek için kullanılır.



VMA-SR-SN2
Şönt Açırma Bobini

Kompakt Şaltere açırma kumandası verir.

VMA-EM-SN2
Motor Mekanizması

Kompakt şalterle yapılan bağlantıyla uzaktan açma-kapama yapmak için kullanılır.



VMA-W-SN2
Alarm Kontakı

Devre kesicinin açma-kapama durumunu gösterecek uyarıyı sağlar.



VMA-UVR-SN2
Düşük Gerilim Bobini

Gerilim düşümü seviyesi %35 ile %70 arasında iken kompakt şalteri açtırır.



VMA-MM-SN2
Uzatmalı Kurma Kolu

Döner kol yardımıyla devre kesiciye pano kullanımlarında kapağı açmadan açma-kapama yaptırmak için kullanılır.

Yeni nesil kontaktör serisi

Daha üstün performans,
daha fazla fonksiyonellik ile kontrol sizde



Daha yüksek ve güvenilir performans



1NO+1NC dahili kontak yapısı sayesinde kompakt ve sistem ihtiyacına uygun çözümler



24VAC ve 230VAC bobin seçeneği



Kolay ve güvenli montaj



Güç Kontaktörleri



Güç Kontaktörleri				Kumanda Devresi AC 230V		
Anma Gücü (kW) (380/400V)	Anma Akımı (A) AC3	Termik Akım Ith (A) AC1	Yardımcı Kontak	Ref. No	Kolideki Adet	Liste Fiyatı (USD)
4	9	20	1NO+1NC	VTC-09/11/S-SN2	50	36,50
5,5	12	20	1NO+1NC	VTC-12/11/S-SN2	50	36,50
7,5	18	32	1NO+1NC	VTC-18/11/S-SN2	50	40,00
11	25	40	1NO+1NC	VTC-25/11/S-SN2	32	59,60
15	32	50	1NO+1NC	VTC-32/11/S-SN2	32	76,30
18,5	40	60	1NO+1NC	VTC-40/11/S-SN2	12	128,50
22	50	80	1NO+1NC	VTC-50/11/S-SN2	12	154,40
30	65	80	1NO+1NC	VTC-65/11/S-SN2	12	180,30
37	80	100	1NO+1NC	VTC-80/11/S-SN2	12	241,40
45	95	125	1NO+1NC	VTC-95/11/S-SN2	12	325,30



Güç Kontaktörleri				Kumanda Devresi AC 24V		
Anma Gücü (kW) (380/400V)	Anma Akımı (A) AC3	Termik Akım Ith (A) AC1	Yardımcı Kontak	Ref. No	Kolideki Adet	Liste Fiyatı (USD)
4	9	20	1NO+1NC	VTC-09/11/B-SN2	50	36,50
5,5	12	20	1NO+1NC	VTC-12/11/B-SN2	50	36,50
7,5	18	32	1NO+1NC	VTC-18/11/B-SN2	50	40,00
11	25	40	1NO+1NC	VTC-25/11/B-SN2	32	59,60
15	32	50	1NO+1NC	VTC-32/11/B-SN2	32	76,30
18,5	40	60	1NO+1NC	VTC-40/11/B-SN2	12	128,50
22	50	80	1NO+1NC	VTC-50/11/B-SN2	12	154,40
30	65	80	1NO+1NC	VTC-65/11/B-SN2	12	180,30
37	80	100	1NO+1NC	VTC-80/11/B-SN2	12	241,40
45	95	125	1NO+1NC	VTC-95/11/B-SN2	12	325,30



Güç Kontaktörleri				Kumanda Devresi AC 230V		
Anma Gücü (kW) (380/400V)	Anma Akımı (A) AC3	Termik Akım Ith (A) AC1	Yardımcı Kontak	Ref. No	Kolideki Adet	Liste Fiyatı (USD)
4	9	20	1NO	VTC-09/10/S	50	27,40
4	9	20	1NC	VTC-09/01/S	50	27,40
5,5	12	20	1NO	VTC-12/10/S	50	27,40
5,5	12	20	1NC	VTC-12/01/S	50	27,40
7,5	18	32	1NO	VTC-18/10/S	50	30,50
7,5	18	32	1NC	VTC-18/01/S	50	30,50
7,5	18	32	1NO+1NC	VTC-18/11/S	50	34,70
11	25	40	1NO	VTC-25/10/S	32	49,20
11	25	40	1NC	VTC-25/01/S	32	49,20
11	25	40	1NO+1NC	VTC-25/11/S	32	51,80
15	32	50	1NO	VTC-32/10/S	32	61,00
15	32	50	1NC	VTC-32/01/S	32	61,00
15	32	50	1NO+1NC	VTC-32/11/S	32	66,30
18,5	40	60	1NO+1NC	VTC-40/11/S	12	108,80
22	50	80	1NO+1NC	VTC-50/11/S	12	133,70
30	65	80	1NO+1NC	VTC-65/11/S	12	157,50
37	80	100	1NO+1NC	VTC-80/11/S	12	210,30
45	95	125	1NO+1NC	VTC-95/11/S	12	282,90
55	115	200	-	VTC-115/00/S	4	372,00
75	150	200	-	VTC-150/00/S	4	424,80
90	185	275	-	VTC-185/00/S	4	538,70
110	225	275	-	VTC-225/00/S	2	587,50
132	265	315	-	VTC-265/00/S	2	796,80
160	330	380	-	VTC-330/00/S	2	1.112,70
200	400	460	-	VTC-400/00/S	2	1.129,30
250	500	580	-	VTC-500/00/S	2	1.585,20
335	630	850	-	VTC-630/00/S	1	2.159,10
400	800	850	-	VTC-800/00/S	1	2.453,40

Güç Kontaktörleri

Güç Kontaktörleri 4 Kutuplu				Kumanda Devresi AC 230V		
Anma Gücü (kW) (380/400V)	Anma Akımı (A) AC3	Termik Akım Ith (A) AC1	Yardımcı Kontakt	Ref. No	Kolideki Adet	Liste Fiyatı (USD)
15	32	50	-	VTC-32/00/S-4	32	72,00
18,5	40	60	-	VTC-40/00/S-4	10	153,30
22	50	80	-	VTC-50/00/S-4	10	185,50
30	65	80	-	VTC-65/00/S-4	10	206,20
37	80	100	-	VTC-80/00/S-4	10	284,90
45	95	125	-	VTC-95/00/S-4	10	307,80
55	110	200	-	VTC-115/00/S-4	10	435,10
75	150	200	-	VTC-150/00/S-4	4	502,50
90	185	275	-	VTC-185/00/S-4	4	724,20
110	225	275	-	VTC-225/00/S-4	4	790,50
132	265	315	-	VTC-265/00/S-4	2	1.009,10
160	330	380	-	VTC-330/00/S-4	2	1.252,60
200	400	460	-	VTC-400/00/S-4	2	1.462,90
250	500	580	-	VTC-500/00/S-4	2	1.800,70
335	630	850	-	VTC-630/00/S-4	2	2.807,70
400	800	850	-	VTC-800/00/S-4	1	3.023,20



Kompanzasyon Kontaktörleri

Kompanzasyon Kontaktörleri		Kumanda Devresi AC 230V		
Çalışma Gücü (kVA) (400/440V)	Yardımcı Kontakt	Ref. No	Kolideki Adet	Liste Fiyatı (USD)
12,5	1NO+1NC	VCC-12/11/S	32	48,10
16,7	1NO+1NC	VCC-16/11/S	32	62,00
20	1NO+1NC	VCC-20/11/S	32	82,90
25	1NO+2NC	VCC-25/12/S	20	128,50
33,3	1NO+2NC	VCC-33/12/S	20	140,90
40	1NO+2NC	VCC-40/12/S	20	195,90
60	1NO+2NC	VCC-60/12/S	20	204,10



Not: Gerilim dalgalanmaları kondansatörlerin anma akımının (In) 1,3 katı akım akışına sebep olmaktadır. Üretim toleransına -%5 ~ +%10 bağlı olarak kondansatör gücü, nominal gücün 1,1 katına 1,3*1,1*In=1,43In ulaşabilir. Lütfen siparişlerinizde dikkate alınınız.

Mini Kontaktörler

Mini Kontaktörler				Kumanda Devresi AC 230V		
Anma Gücü (kW) (380/400V)	Anma Akımı (A) AC3	Termik Akım Ith (A) AC1	Yardımcı Kontakt	Ref. No	Kolideki Adet	Liste Fiyatı (USD)
2,2	6	16	1NO	VTCM-06/10/S	100	28,00
2,2	6	16	1NC	VTCM-06/01/S	100	28,00
4	9	20	1NO	VTCM-09/10/S	100	28,00
4	9	20	1NC	VTCM-09/01/S	100	28,00



Güç Kontaktörü Aksesuarları



Mekanik Kilit

Birlikte Kullanılacağı Kontaktör Referansı	Ref. No	Liste Fiyatı (USD)
VTC-115...VTC-150	VTCA-MI3	36,90
VTC-185...VTC-225	VTCA-MI4	36,90
VTC-265...VTC-400	VTCA-MI5	55,30
VTC-500...VTC-800	VTCA-MI6	61,80



Yedek Bobin

Birlikte Kullanılacağı Kontaktör Referansı	Besleme Gerilimi (V)	Ref. No	Liste Fiyatı (USD)
VTC-09/11/S-SN2...VTC-18/11/S-SN2	24V AC	VTCA-CC/1/B-SN2	16,20
VTC-09/11/S-SN2...VTC-18/11/S-SN2	230V AC	VTCA-CC/1/S-SN2	16,20
VTC-25/11/S-SN2...VTC-32/11/S-SN2	24V AC	VTCA-CC/2/B-SN2	19,10
VTC-25/11/S-SN2...VTC-32/11/S-SN2	230V AC	VTCA-CC/2/S-SN2	19,10
VTC-40/11/S-SN2...VTC-95/11/S-SN2	24V AC	VTCA-CC/3/B-SN2	26,80
VTC-40/11/S-SN2...VTC-95/11/S-SN2	230V AC	VTCA-CC/3/S-SN2	26,80

* Yedek Bobinler, "VTC- /S" serisi ile de uyumludur.



Yardımcı Kontak Blokları

Birlikte Kullanılacağı Kontaktör Referansı	Yardımcı Kontak	Montaj	Ref. No	Liste Fiyatı (USD)
VTC-09...VTC-800	1NO+1NC	Üzerine	VTCA-AU/11/SN2	5,40
VTC-09...VTC-800	1NO+3NC	Üzerine	VTCA-AU/13/SN2	8,40
VTC-09...VTC-800	2NO+2NC	Üzerine	VTCA-AU/22/SN2	8,40
VTC-09...VTC-800	3NO+1NC	Üzerine	VTCA-AU/31/SN2	8,40
VTC-09...VTC-95	1NO+1NC	Yana	VTCA-AU/11N/SN2	9,10

* Yardımcı Kontak Blokları, "VTC- /S" serisi ile de uyumludur.

Termik Röleler

VRM Serisi Mekanik Termik Röleler

Birlikte Kullanılacağı Kontaktör Referansı	Termik Ayar Sahası (A)	Ref. No	Kolideki Adet	Liste Fiyatı (USD)
VTC-09...32	0.25 - 0.40	VRM-32A10	100	22,30
VTC-09...32	0.40 - 0.63	VRM-32A11	100	22,30
VTC-09...32	0.63 - 1.00	VRM-32A12	100	22,30
VTC-09...32	1.00 - 1.60	VRM-32A13	100	22,30
VTC-09...32	1.60 - 2.50	VRM-32A14	100	22,30
VTC-09...32	2.50 - 4.00	VRM-32A15	100	22,30
VTC-09...32	4.00 - 6.00	VRM-32A16	100	22,30
VTC-09...32	5.50 - 8.00	VRM-32A17	100	22,30
VTC-09...32	7 - 10	VRM-32A18	100	22,30
VTC-09...32	9 - 13	VRM-32A21	100	22,30
VTC-09...32	12 - 18	VRM-32A22	100	22,30
VTC-09...32	17 - 25	VRM-32A23	100	22,30
VTC-25...32	23 - 32	VRM-32A24	50	33,40
VTC-25...32	30 - 40	VRM-32A25	50	33,40
VTC-40...95	23 - 32	VRM-95A31	50	47,50
VTC-40...95	30 - 40	VRM-95A32	50	47,50
VTC-40...95	37 - 50	VRM-95A33	50	47,50
VTC-40...95	48 - 65	VRM-95A34	50	47,50
VTC-40...95	55 - 70	VRM-95A35	50	47,50
VTC-40...95	63 - 80	VRM-95A36	50	47,50
VTC-40...95	80 - 93	VRM-95A37	50	54,20



Motor Koruma Şalterleri

VMP2 Serisi (0.1 - 32A)

Termik - Manyetik Karakteristikli

Anma Gücü (kW) (380/415V) AC	Termik Ayar Sahası (A)	Kısa Devre Kesme Kapasitesi 400V (Icu) (kA)	Ref. No	Kolideki Adet	Liste Fiyatı (USD)
-	0.1-0.16	100	VMP2-0.16	50	74,50
-	0.16-0.25	100	VMP2-0.25	50	74,50
-	0.25...0.40	100	VMP2-0.40	50	74,50
-	0.40...0.63	100	VMP2-0.63	50	74,50
-	0.63...1.00	100	VMP2-1	50	74,50
-	1.00...1.60	100	VMP2-1.6	50	74,50
0.75	1.60...2.50	100	VMP2-2.5	50	74,50
1.5	2.50...4.00	100	VMP2-4	50	74,50
2.2	4.00...6.30	100	VMP2-6.3	50	74,50
4	6.30...10.0	100	VMP2-10	50	74,90
5.5	9.00...14.0	15	VMP2-14	50	74,90
5.5	13.0...18.0	15	VMP2-18	50	74,90
7.5	17.0...23.0	15	VMP2-23	50	83,60
11	20.0...25.0	15	VMP2-25	50	87,30
15	25.0...32.0	15	VMP2-32	50	96,90



VMP2 Serisi (40 - 80A)

Termik - Manyetik Karakteristikli

Anma Gücü (kW) (380/415V) AC	Termik Ayar Sahası (A)	Kısa Devre Kesme Kapasitesi 400V (Icu) (kA)	Ref. No	Kolideki Adet	Liste Fiyatı (USD)
22	25.0...40.0	15	VMP2-40	50	191,90
33	40.0...63.0	15	VMP2-63	50	203,30
45	56.0...80.0	15	VMP2-80	50	203,30



Motor Koruma Şalteri Aksesuarları



VMP2 Serisi İçin Aksesuarlar

Yardımcı Kontakt	Montaj	Ref. No	Liste Fiyatı (USD)
Yardımcı Kontakt Blokları			
1NO + 1NC	Yana	VMPA-AU2/11N	20,00
2NO	Yana	VMPA-AU2/20N	20,00
2NC	Yana	VMPA-AU2/02N	20,00
1NO	Yana	VMPA-AU2/10N	20,00
1NO+1NC	Yana	VMPA-AN2/11N*	20,00
2NO	Yana	VMPA-AN2/20N*	20,00
2NC	Yana	VMPA-AN2/02N*	20,00
1NO	Üzerine	VMPA-AU2/10	14,40
1NC	Üzerine	VMPA-AU2/01	14,40

* VMPA-AN2/11N, VMPA-AN2/02N, VMPA-AN2/20N yardımcı kontakt blokları: VMP2-40, VMP2-63 ve VMP2-80 için kullanılabilir.

Hata Sinyali Kontakt Bloku

1NO	Üzerine	VMPA-W2/10	31,20
1NC	Üzerine	VMPA-W2/01	31,20
1NO + 1NC	Üzerine	VMPA-W2/11	31,20

Muhafaza Kutusu Seti (IP55)

Muhafaza Kutusu Seti (IP 55)

- Muhafaza Kutusu	-	VMPA-PB2/E	22,50
- Ön Yüz Koruma Çerçevesi			
- Asma Kilit Aparatı			
- Nötr Bağlantı İletkeni			

Muhafaza Kutusu Seti (Acil Durum Stop Butonlu)

- Muhafaza Kutusu	-	VMPA-PB2/B	28,20
- Ön Yüz Koruma Çerçevesi			
- Acil Durum Stop Butonu			
- Asma Kilit Aparatı			
- Nötr Bağlantı İletkeni			

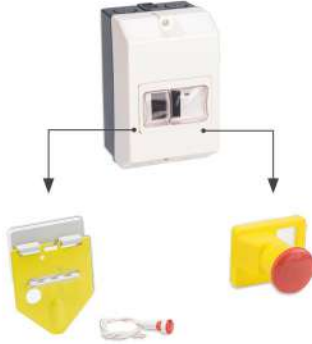

Çalışma Gerilimi (V)	Ref. No	Liste Fiyatı (USD)
Açtırma Bobini		
220/240	VMPA-SR2S	33,10
Düşük Gerilim Bobini		
220/240	VMPA-UVR2S	32,20

Genel Seçim Cetvelleri

Üç Fazlı Motorlarda Ekipman Seçimi

380V AC Trifaze Asenkron Motor			Kumanda	VIKO Kontaktör Referansı	Aşırı Yük Koruma	VIKO Termik Röle Referansı	Aşırı Yük ve Kısa Devre Koruma	VIKO Motor Koruma Şalteri Referansı
Anma Gücü		Anma Akımı	AC Güç Kontaktörü		Termik Röle		Motor Koruma Şalteri	
(Hp)	(kW)	(A)	Anma Akımı		Anma Akımı		Anma Akımı	
			AC-3 (A)		(A)		(A)	
5	3,7	7,7	9	VTC-09/10/S	5 - 5,8	VRM-32A17	6,3 - 10	VMP2-10
5,5	4	8,5	9	VTC-09/10/S	7 - 10	VRM-32A18	6,3 - 10	VMP2-10
7,5	5,5	11,5	12	VTC-12/10/S	9 - 13	VRM-32A21	9 - 14	VMP2-14
10	7,5	15,5	18	VTC-18/10/S	12 - 18	VRM-32A22	13 - 18	VMP2-18
15	11	22	25	VTC-25/10/S	17 - 25	VRM-32A23	20 - 27	VMP2-27
20	15	30	32	VTC-32/10/S	23 - 32	VRM-32A24	-	VMP2-32
25	18,5	37	40	VTC-40/11/S	30 - 40	VRM-95A32	-	VMP2-40
30	22	44	50	VTC-50/11/S	37 - 50	VRM-95A33	-	VMP2-63
40	30	60	65	VTC-65/11/S	48 - 65	VRM-95A34	-	VMP2-63
50	37	72	80	VTC-80/11/S	55 - 70	VRM-95A35	-	VMP2-8
60	45	85	95	VTC-95/11/S	63 - 80	VRM-95A36	-	VMP2-8
75	55	105	115	VTC-115/10/S	-	-	-	-
100	75	138	150	VTC-150/10/S	-	-	-	-
125	90	170	185	VTC-185/10/S	-	-	-	-
150	110	205	225	VTC-225/10/S	-	-	-	-
180	132	245	265	VTC-265/00/S	-	-	-	-
220	160	300	330	VTC-330/00/S	-	-	-	-
270	200	370	400	VTC-400/10/S	-	-	-	-
300	220	408	500	VTC-500/10/S	-	-	-	-
340	250	460	500	VTC-500/10/S	-	-	-	-
430	315	584	630	VTC-630/10/S	-	-	-	-
480	355	730	800	VTC-800/00/S	-	-	-	-
545	440	710	800	VTC-800/00/S	-	-	-	-

Kondansatör Yükleme Cetveli

Kondansatör Kapasitesi kVAr	VIKO Kapasitör Kontaktörü Referansı	Kontaktör Değeri A (Amper)	VIKO Kontaktör Referansı	Sigorta Değeri A (Amper)	VIKO Otomatik Sigorta Referansı	Besleme Kablosu mm ²
12,5	VCC-12/11/S	18	VTC-18/10/S	3*32	4VTB-3C32	3x6
16,7	VCC-16/11/S	25	VTC-25/10/S	3*40	4VTB-3C40	3x6
20	VCC-20/11/S	32	VTC-32/10/S	3*50	4VTB-3C50	3x6
25	VCC-25/12/S	40	VTC-40/11/S	3*63	4VTB-3C63	3x6
33,3	VCC-33/12/S	50	VTC-50/11/S	3*80	10VTB-3C80	3x6
40	VCC-40/12/S	65	VTC-65/11/S	3*100	10VTB-3C100	3x10
60	VCC-60/12/S	95	VTC-95/11/S	3*160 T.M.Ş	VMF2-160-SN2	3x25

Bakır Bara Taşıma Kapasitesi

Çevre Sıcaklığı: 35°C Isınma: 30°C

Boyutlar mm	Kesit mm ²	Ağırlık kg/m	Sürekli Yükleme Akımı (A) - 50Hz A.C							
			Boyalı Bara Adedi				Çıplak Bara Adedi			
			I	II	III	IV	I	II	III	IV
12x2	24	0,21	125	250	-	-	110	200	-	-
15x2	30	0,27	155	270	-	-	140	240	-	-
15x3	45	0,40	185	330	-	-	170	300	-	-
20x2	40	0,36	205	350	-	-	185	315	-	-
20x3	60	0,54	245	425	-	-	220	380	-	-
20x5	100	0,89	325	550	-	-	290	495	-	-
25x3	75	0,67	300	510	-	-	270	460	-	-
25x5	125	1,12	385	670	-	-	350	600	-	-
30x3	90	0,80	350	600	-	-	315	540	-	-
30x5	150	1,34	450	780	-	-	400	700	-	-
40x3	120	1,07	460	780	-	-	420	710	-	-
40x5	200	1,78	600	1000	-	-	520	900	-	-
40x10	400	3,56	835	1500	2060	2800	750	1350	1850	2500
50x5	250	2,23	720	1200	1750	2300	630	1100	1500	2100
50x10	500	4,45	1025	1800	2450	3330	920	1620	2200	3000
60x5	300	2,67	825	1400	1980	2650	750	1300	2800	2400
60x10	600	5,34	1200	2100	2800	3800	1100	1860	2500	3400
80x5	400	3,56	1060	1800	2450	3300	950	1650	2200	2900
80x10	800	7,12	1540	2600	3300	4600	1400	2300	3100	4200
100x5	500	4,45	1310	2200	2950	3800	1100	2000	2600	3400
100x10	1000	8,9	1880	3100	4000	5400	1700	2700	3600	4800
120x10	1200	10,68	2200	3500	4600	6100	2000	3200	4200	5500
160x10	1600	14,24	2880	4400	5800	7800	2600	3900	5200	7000



S I G O R T A
K U T U L A R I

SIGORTA
KUTULARI

2 0 2 3 F İ Y A T L İ S T E S İ

Dayanıklı seçimler güvenilir altyapılar



IP40 koruma standardına uygunluk



Sınıf II; elektrik çarpmasına karşı korumalı



Tesis sırasındaki sıcaklık aralığı -15°C / +60°C



650°C'ye kadar aleve ve yanmaya karşı dayanıklılık



Kullanım yerine göre 180° çevrilerek takılabilen kapaklar



Geniş iç hacim



Halojen içermez



Montaj hassasiyeti sağlayan su terazisi

SİGORTA KUTULARI





Sigorta Kutuları IP40

Ref. No	Ürün Adı	Kutudaki Adet	Kolideki Adet	Liste Fiyatı (TL)
Sıva Üstü W Otomat Kutuları Halogen Free (H. F.)				
90 91 21 02	2'li Sıva Üstü Sigorta Kutusu H.F.	1	45	81,40
90 91 21 04	4'lü Sıva Üstü Sigorta Kutusu H. F.	1	30	94,90
90 91 21 06	6'lı Sıva Üstü Sigorta Kutusu H. F.	1	30	172,00
90 91 21 08	8'li Sıva Üstü Sigorta Kutusu H. F.	1	20	209,00
90 91 21 12	12'li Sıva Üstü Sigorta Kutusu H. F.	1	10	257,00
90 91 21 16	16'lı Sıva Üstü Sigorta Kutusu H. F.	1	10	345,00
90 91 21 18	18'li Sıva Üstü Sigorta Kutusu H. F.	1	10	411,00
90 91 21 24	24'lü Sıva Üstü Sigorta Kutusu H. F.	1	10	476,00
90 91 21 36	36'lı Sıva Üstü Sigorta Kutusu H. F.	1	10	597,00
Sıva Altı W Otomat Kutuları Halogen Free (H. F.)				
90 91 20 02	2'li Sıva Altı Sigorta Kutusu H. F.	1	45	81,40
90 91 20 04	4'lü Sıva Altı Sigorta Kutusu H. F.	1	30	94,90
90 91 20 06	6'lı Sıva Altı Sigorta Kutusu H. F.	1	30	172,00
90 91 20 08	8'li Sıva Altı Sigorta Kutusu H. F.	1	20	209,00
90 91 20 12	12'li Sıva Altı Sigorta Kutusu H. F.	1	10	257,00
90 91 20 16	16'lı Sıva Altı Sigorta Kutusu H. F.	1	10	345,00
90 91 20 18	18'li Sıva Altı Sigorta Kutusu H. F.	1	10	411,00
90 91 20 24	24'lü Sıva Altı Sigorta Kutusu H. F.	1	10	476,00
90 91 20 36	36'lı Sıva Altı Sigorta Kutusu H. F.	1	10	597,00
Sıva Üstü Mühürlü W Otomat Kutuları Halogen Free (H. F.)				
90 91 40 00	1'li Sıva Üstü Sigorta Kutusu (Mühürlü)	22	220	20,50
90 91 40 01	1 - 2'li Sıva Üstü Sigorta Kutusu (Mühürlü)	16	160	26,20
90 91 40 03	3 - 4'lü Sıva Üstü Sigorta Kutusu (Mühürlü)	10	100	36,10
Klemensler				
90 91 00 01	4 Delikli Klemens	-	100	15,00
90 91 00 02	6 Delikli Klemens	-	100	18,60
90 91 00 03	9 Delikli Klemens	-	100	25,10
90 91 00 04	10 Delikli Klemens	-	100	28,50
90 91 00 05	12 Delikli Klemens	-	100	32,30
İzoleli Nötr ve Topraklı Klemensler				
90 91 10 02	2x6'lı İzoleli Nötr-Toprak Klemensi	-	50	39,50
90 91 10 05	2x10'lu İzoleli Nötr-Toprak Klemensi	-	50	60,10





GRUP PRİZ

V:KO
by **Panasonic**



Ani aşırı gerilimlere karşı tam koruma **Yeni Şok Korumalı Grup Priz**

Multi-let Şok Korumalı Grup Priz sayesinde şebeke üzerinde meydana gelecek ani gerilim artışlarının cihazlarınıza zarar vermesi engellenir. Açma-kapama anahtarı kapalı olsa da şok koruma özelliği her zaman devrede kalır.



Çarpma Karşıtı
Örtücü





Yeni USB'li Grup Priz

USB'li Grup Priz ile hem fiş takarak kullanım yapabilir hem de USB güç çıkışları sayesinde adaptör ihtiyacı duymadan aynı anda iki farklı elektronik cihazınızı rahatlıkla şarj edebilirsiniz.



Çarpma Karşiti
Örtücü



2x USB 2A
(Toplam 5V/2A)

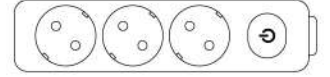

Grup Prizler - Multi-let

Ref. No	Ürün Adı	Kutudaki Adet	Liste Fiyatı (TL)
Multi-let İkilili Priz Topraklı Ç. K.			
90 1X 32 00	Multi-let İkilili Priz Topraklı Klemensli Ç. K.	30	91,20
90 1X 32 01	Multi-let İkilili Priz Topraklı Kablolu Ç. K. - 1 Metre	12	171,00
90 1X 32 02	Multi-let İkilili Priz Topraklı Kablolu Ç. K. - 2 Metre	12	208,00
90 1X 32 03	Multi-let İkilili Priz Topraklı Kablolu Ç. K. - 3 Metre	12	251,00
90 1X 32 05	Multi-let İkilili Priz Topraklı Kablolu Ç. K. - 5 Metre	12	326,00
Multi-let İkilili Priz Anahtarlı Topraklı Ç. K.			
90 1X 72 00	Multi-let İkilili Priz Anahtarlı Topraklı Klemensli Ç. K.	25	178,00
90 1X 72 01	Multi-let İkilili Priz Anahtarlı Topraklı Kablolu Ç. K. - 1 Metre	12	271,00
90 1X 72 02	Multi-let İkilili Priz Anahtarlı Topraklı Kablolu Ç. K. - 2 Metre	12	309,00
90 1X 72 03	Multi-let İkilili Priz Anahtarlı Topraklı Kablolu Ç. K. - 3 Metre	12	363,00
90 1X 72 05	Multi-let İkilili Priz Anahtarlı Topraklı Kablolu Ç. K. - 5 Metre	12	449,00
Multi-let Üçlü Priz Topraklı Ç. K.			
90 1X 33 00	Multi-let Üçlü Priz Topraklı Klemensli Ç. K.	30	109,00
90 1X 33 01	Multi-let Üçlü Priz Topraklı Kablolu Ç. K. - 1 Metre	12	194,00
90 1X 33 02	Multi-let Üçlü Priz Topraklı Kablolu Ç. K. - 2 Metre	12	229,00
90 1X 33 03	Multi-let Üçlü Priz Topraklı Kablolu Ç. K. - 3 Metre	12	277,00
90 1X 33 05	Multi-let Üçlü Priz Topraklı Kablolu Ç. K. - 5 Metre	12	354,00
Multi-let Üçlü Priz Anahtarlı Topraklı Ç. K.			
90 1X 73 00	Multi-let Üçlü Priz Anahtarlı Topraklı Klemensli Ç. K.	25	199,00
90 1X 73 01	Multi-let Üçlü Priz Anahtarlı Topraklı Kablolu Ç. K. - 1 Metre	12	297,00
90 1X 73 02	Multi-let Üçlü Priz Anahtarlı Topraklı Kablolu Ç. K. - 2 Metre	12	330,00
90 1X 73 03	Multi-let Üçlü Priz Anahtarlı Topraklı Kablolu Ç. K. - 3 Metre	12	387,00
90 1X 73 05	Multi-let Üçlü Priz Anahtarlı Topraklı Kablolu Ç. K. - 5 Metre	12	475,00
Multi-let Dörtlü Priz Topraklı Ç. K.			
90 1X 34 00	Multi-let Dörtlü Priz Topraklı Klemensli Ç. K.	25	142,00
90 1X 34 01	Multi-let Dörtlü Priz Topraklı Kablolu Ç. K. - 1 Metre	12	233,00
90 1X 34 02	Multi-let Dörtlü Priz Topraklı Kablolu Ç. K. - 2 Metre	12	271,00
90 1X 34 03	Multi-let Dörtlü Priz Topraklı Kablolu Ç. K. - 3 Metre	12	320,00
90 1X 34 05	Multi-let Dörtlü Priz Topraklı Kablolu Ç. K. - 5 Metre	12	399,00
Multi-let Dörtlü Priz Anahtarlı Topraklı Ç. K.			
90 1X 74 00	Multi-let Dörtlü Priz Anahtarlı Topraklı Klemensli Ç. K.	20	232,00
90 1X 74 01	Multi-let Dörtlü Priz Anahtarlı Topraklı Kablolu Ç. K. - 1 Metre	12	348,00
90 1X 74 02	Multi-let Dörtlü Priz Anahtarlı Topraklı Kablolu Ç. K. - 2 Metre	12	381,00
90 1X 74 03	Multi-let Dörtlü Priz Anahtarlı Topraklı Kablolu Ç. K. - 3 Metre	12	442,00
90 1X 74 05	Multi-let Dörtlü Priz Anahtarlı Topraklı Kablolu Ç. K. - 5 Metre	12	514,00
Multi-let Beşli Priz Topraklı Ç. K.			
90 1X 35 00	Multi-let Beşli Priz Topraklı Klemensli Ç. K.	20	175,00
90 1X 35 01	Multi-let Beşli Priz Topraklı Kablolu Ç. K. - 1 Metre	12	301,00
90 1X 35 02	Multi-let Beşli Priz Topraklı Kablolu Ç. K. - 2 Metre	12	340,00
90 1X 35 03	Multi-let Beşli Priz Topraklı Kablolu Ç. K. - 3 Metre	12	394,00
90 1X 35 05	Multi-let Beşli Priz Topraklı Kablolu Ç. K. - 5 Metre	12	480,00
Multi-let Beşli Priz Anahtarlı Topraklı Ç. K.			
90 1X 75 00	Multi-let Beşli Priz Anahtarlı Topraklı Klemensli Ç. K.	30	257,00
90 1X 75 01	Multi-let Beşli Priz Anahtarlı Topraklı Kablolu Ç. K. - 1 Metre	12	394,00
90 1X 75 02	Multi-let Beşli Priz Anahtarlı Topraklı Kablolu Ç. K. - 2 Metre	12	427,00
90 1X 75 03	Multi-let Beşli Priz Anahtarlı Topraklı Kablolu Ç. K. - 3 Metre	12	494,00
90 1X 75 05	Multi-let Beşli Priz Anahtarlı Topraklı Kablolu Ç. K. - 5 Metre	12	567,00

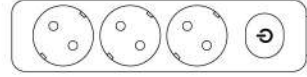

Grup Prizler - Multi-let

Ref. No	Ürün Adı	Kutudaki Adet	Liste Fiyatı (TL)
Multi-let Altılı Priz Topraklı Ç. K.			
90 1X 36 00	Multi-let Altılı Priz Topraklı Klemensli Ç. K.	20	216,00
90 1X 36 01	Multi-let Altılı Priz Topraklı Kablolu Ç. K. - 1 Metre	12	326,00
90 1X 36 02	Multi-let Altılı Priz Topraklı Kablolu Ç. K. - 2 Metre	12	376,00
90 1X 36 03	Multi-let Altılı Priz Topraklı Kablolu Ç. K. - 3 Metre	12	443,00
90 1X 36 05	Multi-let Altılı Priz Topraklı Kablolu Ç. K. - 5 Metre	12	540,00
Multi-let Altılı Priz Anahtarlı Topraklı Ç. K.			
90 1X 76 00	Multi-let Altılı Priz Anahtarlı Topraklı Klemensli Ç. K.	30	283,00
90 1X 76 01	Multi-let Altılı Priz Anahtarlı Topraklı Kablolu Ç. K. - 1 Metre	12	414,00
90 1X 76 02	Multi-let Altılı Priz Anahtarlı Topraklı Kablolu Ç. K. - 2 Metre	12	460,00
90 1X 76 03	Multi-let Altılı Priz Anahtarlı Topraklı Kablolu Ç. K. - 3 Metre	12	519,00
90 1X 76 05	Multi-let Altılı Priz Anahtarlı Topraklı Kablolu Ç. K. - 5 Metre	12	615,00
Multi-let Serisi UPS Prizler Ç. K.			
90 1X 03 00	Multi-let Üçlü Priz UPS Topraklı Klemensli Ç. K.	30	147,00
90 1X 03 02	Multi-let Üçlü Priz UPS Topraklı Kablolu Ç. K. - 2 Metre	12	308,00
90 1X 04 00	Multi-let Dörtlü Priz UPS Topraklı Klemensli Ç. K.	25	219,00
90 1X 04 02	Multi-let Dörtlü Priz UPS Topraklı Kablolu Ç. K. - 2 Metre	12	394,00
90 1X 05 00	Multi-let Beşli Priz UPS Topraklı Klemensli Ç. K.	20	262,00
90 1X 05 02	Multi-let Beşli Priz UPS Topraklı Kablolu Ç. K. - 2 Metre	12	451,00
90 1X 06 00	Multi-let Altılı Priz UPS Topraklı Klemensli Ç. K.	20	300,00
90 1X 06 02	Multi-let Altılı Priz UPS Topraklı Kablolu Ç. K. - 2 Metre	12	502,00
90 1X 93 00	Multi-let Üçlü Priz Anahtarlı UPS Topraklı Klemensli Ç. K.	25	229,00
90 1X 93 02	Multi-let Üçlü Priz Anahtarlı UPS Topraklı Kablolu Ç. K. - 2 Metre	12	363,00
90 1X 96 00	Multi-let Altılı Priz Anahtarlı UPS Topraklı Klemensli Ç. K.	30	342,00
90 1X 96 02	Multi-let Altılı Priz Anahtarlı UPS Topraklı Kablolu Ç. K. - 2 Metre	12	508,00



multilet Şok Korumalı

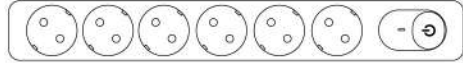

Grup Prizler - Multi-let Şok Korumalı Priz

Ref. No	Ürün Adı	Kutudaki Adet	Kolideki Adet	Liste Fiyatı (TL)
Multi-let Şok Korumalı Topraklı Priz Ç. K.				
90 11 76 30	Multi-let Dörtlü 1050J Şok Korumalı Topraklı Kablolu Ç. K. - 1,5 Metre	1	45	866,00
90 11 76 31	Multi-let Altılı 1050J Şok Korumalı Topraklı Kablolu Ç. K. - 1,5 Metre	1	50	966,00
90 11 76 32	Multi-let Altılı Şok Korumalı Topraklı Kablolu Ç. K. - 1,5 Metre	1	50	695,00



multilet USB'li



Grup Prizler - Multi-let USB'li Priz

Ref. No	Ürün Adı	Kutudaki Adet	Kolideki Adet	Liste Fiyatı (TL)
Multi-let USB'li Priz				
90117306	Multi-let Üçlü 2 USB'li Topraklı Kablolu Ç. K. 2 Metre (5V 2A)	1	50	819,00





K A B L O K A N A L I
V 4 5



Kablo kanalı sistemlerinde kaliteli tasarımlar, güvenilir çözümler

Güvenlik

Açıkta duran, dağınık elektrik kablolarının yol açabileceği takılma, düşme benzeri riskleri ortadan kaldırır.

Dekoratif

Dekorasyonlara uygun şekilde boyanabilen ve istenilen uzunluğa göre kısaltılıp düzeltilebilen şık çözümler sunar.

Montaj Kolaylığı

Kablo kanalları, üzerinde bulunan dübel boşluklarına uygun delikler açılarak, dübel ve vida yardımıyla sabitlenir. Kendinden yapışkanlı seçenekler ise üzerinde bulunan bantlar sayesinde kolaylıkla monte edilir.

Dayanıklılık

Çarpma ve darbelere karşı güçlü yapıya sahiptir.

Geniş Seçenekler

VİKO45, geniş ürün gamıyla kullanışlı, şık, çok fonksiyonlu ve teknolojik priz seçenekleri sunar.



Kablo Kanalları

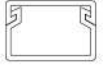

Ref. No	Tanım	Kesit (mm)	Ambalaj Şekli	Adet / Metre	Liste Fiyatı (TL)
Kablo Kanalları - Yapışkan Bantlı					
99100001	12x12 Kablo Kanalı Yapışkan Bantlı	12x12	Kutu	320 m	16,60
99100002	15x10 Kablo Kanalı Yapışkan Bantlı	15x10	Kutu	320 m	19,70
99100003	16x16 Kablo Kanalı Yapışkan Bantlı	16x16	Kutu	180 m	23,00
99100004	20x10 Kablo Kanalı Yapışkan Bantlı	20x10	Kutu	216 m	26,40
99100005	20x20 Kablo Kanalı Yapışkan Bantlı	20x20	Kutu	120 m	41,80
99100006	25x16 Kablo Kanalı Yapışkan Bantlı	25x16	Kutu	154 m	35,00
99100007	25x25 Kablo Kanalı Yapışkan Bantlı	25x25	Kutu	96 m	46,90
99100008	30x11 Kablo Kanalı Yapışkan Bantlı	30x11	Kutu	200 m	46,10
99100009	30x20 Kablo Kanalı Yapışkan Bantlı	30x20	Kutu	100 m	53,40
99100010	30x30 Kablo Kanalı Yapışkan Bantlı	30x30	Kutu	48 m	62,60
99100011	40x16 Kablo Kanalı Yapışkan Bantlı	40x16	Kutu	84 m	55,90
99100012	40x25 Kablo Kanalı Yapışkan Bantlı	40x25	Kutu	80 m	67,40
99100013	40x40 Kablo Kanalı Yapışkan Bantlı	40x40	Kutu	72 m	84,30
99100014	60x40 Kablo Kanalı Yapışkan Bantlı	60x40	Kutu	48 m	116,00
Kablo Kanalları					
99100030	12x12 Kablo Kanalı	12x12	Kutu	320 m	14,10
99100031	15x10 Kablo Kanalı	15x10	Kutu	320 m	15,40
99100032	16x16 Kablo Kanalı	16x16	Kutu	180 m	19,10
99100033	20x10 Kablo Kanalı	20x10	Kutu	216 m	21,30
99100034	20x20 Kablo Kanalı	20x20	Kutu	120 m	38,30
99100035	25x16 Kablo Kanalı	25x16	Kutu	154 m	28,60
99100036	25x25 Kablo Kanalı	25x25	Kutu	96 m	37,00
99100037	25x40 Kablo Kanalı	25x40	Kutu	66 m	64,40
99100038	30x11 Kablo Kanalı	30x11	Kutu	200 m	42,10
99100039	30x20 Kablo Kanalı	30x20	Kutu	100 m	45,10
99100040	30x30 Kablo Kanalı	30x30	Kutu	48 m	55,90
99100041	40x16 Kablo Kanalı	40x16	Kutu	84 m	42,70
99100042	40x25 Kablo Kanalı	40x25	Kutu	80 m	48,50
99100043	40x40 Kablo Kanalı	40x40	Kutu	72 m	62,20
99100044	50x50 Kablo Kanalı	50x50	Kutu	40 m	139,00
99100045	40x60 Kablo Kanalı	40x60	Kutu	48 m	158,00
99100046	60x40 Kablo Kanalı	60x40	Kutu	48 m	98,90
99100047	60x60 Kablo Kanalı	60x60	Kutu	40 m	149,00
99100048	80x40 Kablo Kanalı	80x40	Kutu	36 m	143,00
99100049	80x60 Kablo Kanalı	80x60	Kutu	32 m	165,00
99100050	60x80 Kablo Kanalı	60x80	Kutu	32 m	196,00
99100051	75x75 Kablo Kanalı	75x75	Kutu	32 m	226,00
99100052	100x40 Kablo Kanalı	100x40	Kutu	28 m	175,00
99100053	100x60 Kablo Kanalı	100x60	Kutu	24 m	226,00
99100054	120x60 Kablo Kanalı	120x60	Kutu	24 m	364,00
99100055	100x100 Kablo Kanalı	100x100	Kutu	24 m	439,00
Kablo Kanalları - Balık Sırtı Yapışkan Bantlı					
99100020	50x12 Balık Sırtı Kablo Kanalı Yapışkan Bantlı Gri	50x12	Kutu	108 m	109,00
99100021	75x20 Balık Sırtı Kablo Kanalı Yapışkan Bantlı Gri	75x20	Kutu	56 m	182,00
99100022	90x20 Balık Sırtı Kablo Kanalı Yapışkan Bantlı Gri	90x20	Kutu	44 m	215,00
99100023	50x12 Balık Sırtı Kablo Kanalı Yapışkan Bantlı Beyaz	50x12	Kutu	108 m	109,00
99100024	75x20 Balık Sırtı Kablo Kanalı Yapışkan Bantlı Beyaz	75x20	Kutu	56 m	182,00
99100025	90x20 Balık Sırtı Kablo Kanalı Yapışkan Bantlı Beyaz	90x20	Kutu	44 m	215,00
Kablo Kanalları - Balık Sırtı					
99100071	50x12 Balık Sırtı Kablo Kanalı Gri	50x12	Kutu	108 m	95,50
99100072	75x20 Balık Sırtı Kablo Kanalı Gri	75x20	Kutu	56 m	155,00
99100073	90x20 Balık Sırtı Kablo Kanalı Gri	90x20	Kutu	44 m	193,00
99100074	50x12 Balık Sırtı Kablo Kanalı Beyaz	50x12	Kutu	108 m	95,50
99100075	75x20 Balık Sırtı Kablo Kanalı Beyaz	75x20	Kutu	56 m	155,00
99100076	90x20 Balık Sırtı Kablo Kanalı Beyaz	90x20	Kutu	44 m	193,00

İçten Kapaklı Sistem Kablo Kanalları



V:KO
by **Panasonic**

Ref. No	Tanım	Kesit (mm)	Ambalaj Şekli	Adet / Metre	Liste Fiyatı (TL)
İçten Kapaklı Sistem Kablo Kanalları					
99100060	100x50 Kanal	100x50	Kutu	16 m	234,00
99100070	100x35 Kanal	100x35	Kutu	24 m	216,00
99100061	100x50/35 İç Köşe	100x50/35	Kutu	7 adet	69,10
99100062	100x50/35 Dış Köşe	100x50/35	Kutu	7 adet	69,10
99100063	100x50/35 Dirsek	100x50/35	Kutu	12 adet	89,40
99100064	100x50/35 T Dirsek	100x50/35	Kutu	10 adet	89,40
99100065	100x50/35 Sonlandırma Kapağı	100x50/35	Kutu	14 adet	27,00
99100066	100x50/35 Kanal Birleştirme	100x50/35	Kutu	20 adet	32,30
99100067	100x50/35 Ara Bölme	100x50/35	Kutu	256 m	40,20



VİKO45



Ref. No	Tanım	Renk	Modül	Kutudaki Adet	Kolideki Adet	Liste Fiyatı (TL)
Topraklı Priz - Çarpma Karşısı Örtücü						
90800001	Topraklı Priz	Beyaz	2 Modül	10	160	57,90
90800003	Topraklı Priz 45°	Beyaz	2 Modül	10	160	57,90
90800005	Kapaklı Topraklı Priz	Beyaz	2 Modül	10	160	93,50
90800006	Topraklı Priz Turuncu	Turuncu	2 Modül	10	160	83,40
90800007	Topraklı Priz Yeşil	Yeşil	2 Modül	10	160	83,40
90800044	Universal Priz	Beyaz	2 Modül	10	160	147,00
UPS Priz - Çarpma Karşısı Örtücü						
90800002	UPS Priz Kırmızı	Kırmızı	2 Modül	10	160	57,90
90800004	UPS Priz 45°	Kırmızı	2 Modül	10	160	57,90
90800016	Kılavuzlu UPS Priz 45° Kırmızı	Kırmızı	2 Modül	10	160	74,10
90800090	Kılavuzlu UPS Priz Aksesuar	Kırmızı	2 Modül	10	160	12,40
Data Prizleri						
90800036	F Konnektörlü TV Prizi	Beyaz	1 Modül	10	280	113,00
90800026	CAT5 UTP Priz	Beyaz	1 Modül	10	280	92,30
90800027	CAT5 UTP Priz	Beyaz	2 Modül	10	160	96,70
90800028	CAT5 FTP Priz	Beyaz	1 Modül	10	280	155,00
90800029	CAT5 STP Priz	Beyaz	1 Modül	10	280	157,00
90800020	CAT6 UTP Priz	Beyaz	1 Modül	10	280	92,30
90800021	CAT6 UTP Priz	Beyaz	2 Modül	10	160	96,70
90800022	CAT6A UTP Priz	Beyaz	1 Modül	10	280	111,00
90800023	CAT6A STP Priz	Beyaz	1 Modül	10	280	157,00
90800024	CAT6A FTP Priz	Beyaz	1 Modül	10	280	155,00
90800025	CAT6 STP Priz	Beyaz	1 Modül	10	280	139,00
Telefon Prizleri						
90800030	RJ11 Telefon Prizi	Beyaz	1 Modül	10	280	67,40
90800031	RJ11 Telefon Prizi	Beyaz	2 Modül	10	160	70,80
Audio - Video - USB Prizleri						
90800032	HD15 (VGA) Konnektör	Beyaz	1 Modül	10	120	396,00
90800033	HDMI Bağlantısı için Konnektör	Beyaz	1 Modül	10	120	554,00
90800035	USB Şarj Prizi (2A)	Beyaz	2 Modül	10	160	630,00
90800041	3.5 mm Jack	Beyaz	1 Modül	10	120	146,00
90800042	RCA Konnektör	Beyaz	1 Modül	10	280	347,00
90800043	USB Konnektör	Beyaz	1 Modül	10	280	208,00
Aksesuarlar						
90800039	Boşluk Kapağı	Beyaz	1 Modül	10	280	14,60
90800045	Data/Nümeris Kapak-Jacksız	Beyaz	1 Modül	10	280	20,70
90800046	Data/Nümeris Kapak-Jacksız	Beyaz	2 Modül	10	280	24,20
Karkas + Çerçeve						
90800080	Kanal Montaj Çerçeve 2 Modül	Beyaz	2 Modül	10	120	34,10
90800081	Kanal Montaj Çerçeve 4 Modül	Beyaz	4 Modül	10	100	42,10
90800082	Kanal Montaj Çerçeve 6 Modül	Beyaz	6 Modül	10	60	52,80
90800083	Kanal Montaj Çerçeve 8 Modül	Beyaz	8 Modül	10	60	65,90





A K S E S U A R

Panasonic



Yüksek teknolojili **yüksek koruma**

Panasonic prizlerle yüksek teknolojili cihazlarınız için güvenlik ve konfor sizinle. Farklı seçenekleriyle takılı olan cihazlarınız ani aşırı gerilimlere karşı korunurken USB'li seçeneklerde adaptör ihtiyacı duymadan iki farklı cihazı aynı anda şarj edebilirsiniz.



OKYO

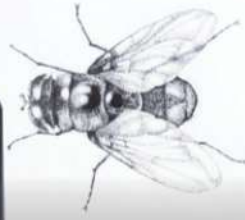

Şok Korumalı
Tekli Fiş Priz



Şok Korumalı
2 USB'li Tekli Fiş Priz



2 USB'li Tekli Fiş Priz



Aksesuar ve Kasalar



Aksesuar ve Kasalar

Ref. No	Ürün Adı	Kutudaki Adet	Kolideki Adet	Liste Fiyatı (TL)	YERLİ ÜRETİM
Aksesuarlar - Uzatici Takımları					
90302100	Uzatici Takım 3 Metre	12	20	209,00	•
90302200	Uzatici Takım 5 Metre	12	20	286,00	•
90302300	Topraklı Uzatici Takımı 3 Metre	12	20	254,00	•
90302400	Topraklı Uzatici Takımı 5 Metre	12	20	320,00	•
Aksesuarlar					
90301805	Anahtarlı Topraklı Fiş	50	200	71,90	—
90301817	Kulplu Topraklı Erkek Fiş (I) Tipi	50	200	35,30	—
90301808	Kulplu Topraklı Erkek Fiş (L) Tipi	50	200	35,30	—
90301809	Kulplu Topraklı Dişi Fiş	50	200	38,00	—
90301811	Kulplu UPS Topraklı Dişi Fiş	50	200	38,00	—
90302500	Dişi Fiş	50	200	29,20	•
90301800	Topraklı Dişi Fiş	50	200	36,10	•
90304100	Topraklı Erkek Fiş Beyaz	50	200	31,40	•
90304110	Topraklı Erkek Fiş Siyah	50	300	31,40	•
90304200	Monoblok Topraklı Erkek Fiş	50	300	27,40	•
90304240	Monoblok UPS Topraklı Erkek Fiş	50	300	33,10	•
90305400	Erkek Fiş Mimoza	50	500	22,30	•
90305410	Erkek Fiş Mimoza Siyah	50	500	22,30	•
90302710	Arapuar Beyaz	50	500	52,80	•
90302711	Arapuar Siyah	50	500	52,80	•
WATC00025GR-TR	Yeni Panasonic 1080J Şok Korumalı Tekli Fiş Priz	-	-	547,00	•
WATC00015GR-TR	Yeni Panasonic 2 USB'li Tekli Fiş Priz	-	-	620,00	•
WATC00035GR-TR	Yeni Panasonic Şok Korumalı 2 USB'li Tekli Fiş Priz	-	-	738,00	•
Sıva Üstü ve Sıva Altı Priz Serileri					
90301802	Tekli Anahtarlı Topraklı Fiş-Priz	12	192	79,50	—
90303000	Topraklı Üçlü Beyaz Fiş-Priz Yonca	-	20	124,00	•
90303300	Topraklı Üçlü Siyah Fiş-Priz Yonca	-	20	124,00	•
Anahtar Kasaları (Sıva Altı)					
90926001	Derin Boru Geçmeli Anahtar Kasa	-	500	8,40	•
90926005	Boru Geçmeli Anahtar Kasa Ara Uzatma Dirseği	200	2000	4,70	•
90926003	Norm Kasa	100	800	6,70	•
Anahtar Kasaları (Sıva Altı) - Halogen Free (H. F.)					
90926301	Derin Boru Geçmeli Anahtar Kasa H. F.	-	500	18,20	•
90926305	Boru Geçmeli Anahtar Kasa Ara Uzatma Dirseği H. F.	200	2000	6,50	•
90926303	Norm Kasa H. F.	100	800	9,60	•
Alçıpan Kasalar					
90926006	Alçıpan Kasa Tekli	-	60	19,80	•
90926007	Alçıpan Kasa İkili	-	36	38,90	•
90926008	Alçıpan Kasa Üçlü	-	24	58,10	•
90926009	Alçıpan Kasa Dörtlü	-	18	75,70	•
90926010	Alçıpan Kasa Beşli	-	12	114,00	•
90926011	Alçıpan Kasa Altılı	-	12	135,00	•
Alçıpan Kasalar - Halogen Free (H. F.)					
90926101	Alçıpan Kasa Tekli H. F.	-	60	22,60	•
90926102	Alçıpan Kasa İkili H. F.	-	36	42,40	•
90926103	Alçıpan Kasa Üçlü H. F.	-	24	61,60	•
90926104	Alçıpan Kasa Dörtlü H. F.	-	60	79,90	•
90926105	Alçıpan Kasa Beşli H. F.	-	36	119,00	•
90926106	Alçıpan Kasa Altılı H. F.	-	24	139,00	•
Buat ve Kapaklar					
90937001	Sıva Üstü Nemli Yer Buat Ø 90 IP54	-	100	33,10	•
90937003	Lüks Buat Kapağı (Plastik Ayaklı)	100	1000	7,60	•



Yeni Yonca Plus Üçlü Topraklı Fiş-Priz

İnovatif tasarımıyla güvenliği bir üst seviyeye taşıyan yeni Yonca Plus, üç farklı priz girişi sunar. Şık ve dekoratif çizgileriyle yepyeni tasarımına kavuşan Yonca Plus ile siz de denge kaynaklı oluşabilecek risklerden kaçının.



Energy Saver'lar İle İlgili Kullanışlı Bilgiler

- By-Pass özelliği ile arıza durumunda enerjinin kesintisiz kullanım imkanı sağlar.
- Kart okuyucunun üzerinde yer alan pilot aydınlatma sayesinde karanlık ortamda dahi kolayca ürüne ulaşabilirsiniz.
- Gecikme özelliği sayesinde 5V ürünlerde kart yuvadan çıkarıldıktan 15 sn. sonra, 230V ürünlerde ise 25-30 sn. sonra enerji kesilir.
- RFID ürün seçiminde sadece 13,56 MHz kartlar ile kullanım sağlanabilir. Dilerseniz mekanik anahtarlı ürün tercih ederek tüm kartlar ile kullanabilirsiniz.

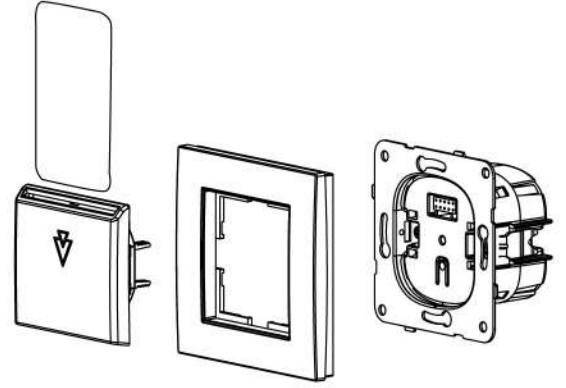

Energy Saver Mekanik Anahtarlı 230V



- Mekanik anahtarlı 230V Energy Saver ürünlerimizi VTC ve VTCR serimize ait ürünler ile birlikte kullanabilirsiniz.
- Tüm kartlar ile kullanabilirsiniz.

Energy Saver Mekanik Anahtarlı 5V



- Mekanik anahtarlı 5V Energy Saver ürünleri sadece kendi röle ünitesi (ESCU) ile birlikte kullanılmalıdır.
- Röle üzerinde yer alan M1K1- M2K2 kontaktları sayesinde cam ve balkon kapularınıza ilave edeceğiniz manyetik kontaklar ile çok daha fazla enerji tasarrufu sağlayabilirsiniz.
- Tüm kartlar ile kullanabilirsiniz.

Energy Saver 13,56 MHz RFID



- 13,56 MHz RFID Energy Saver ürünleri sadece kendi röle ünitesi (ESCU) ile birlikte kullanılmalıdır.
- Röle üzerinde yer alan M1K1- M2K2 kontaktları sayesinde cam ve balkon kapularınıza ilave edeceğiniz manyetik kontaklar ile çok daha fazla enerji tasarrufu sağlayabilirsiniz.
- 13,56 MHz frekans değerlerini sağlayan kartlar ile birlikte kullanılabilir.

Mekanik Switch'li (2 Kutuplu - 4 Kutuplu) Kontaktörlü Bağlantı Şeması

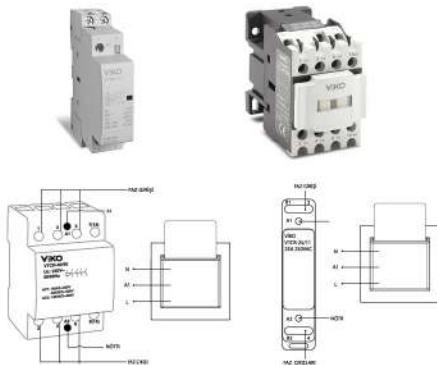

Bağlantı Şeması

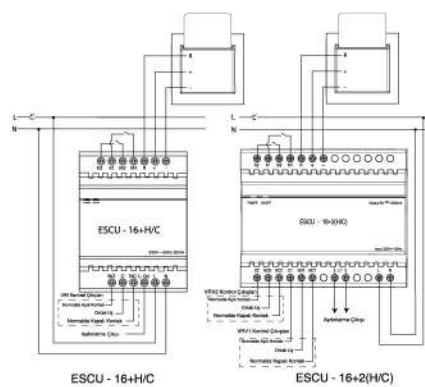

Energy Saver Kontrol Ünitesi

Röle üzerinde bulunan K1-M1, K2-M2 manyetik kontaklar kullanılmayacağı durumlarda mutlaka kısa devre edilmelidir.

Sık Yapılan Montaj Hataları



Kompakt Şalterler

Kompakt şalter ürünlerimizde enerji girişleri mutlaka ürünün üst tarafından yapılmalıdır.

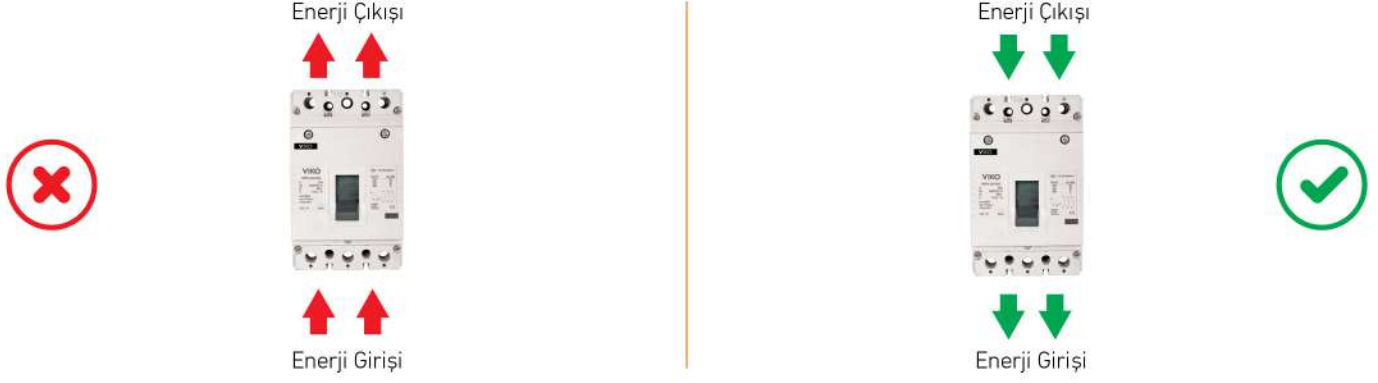

Mekanizma & Karkas (Çoklu Montaj)

İki ya da daha fazla mekanizmanın monte edildiği durumlarda mekanizma üzerinde yer alan geçiş tırnakları birbirine doğru şekilde hizalanarak zemine sabitlenmelidir.

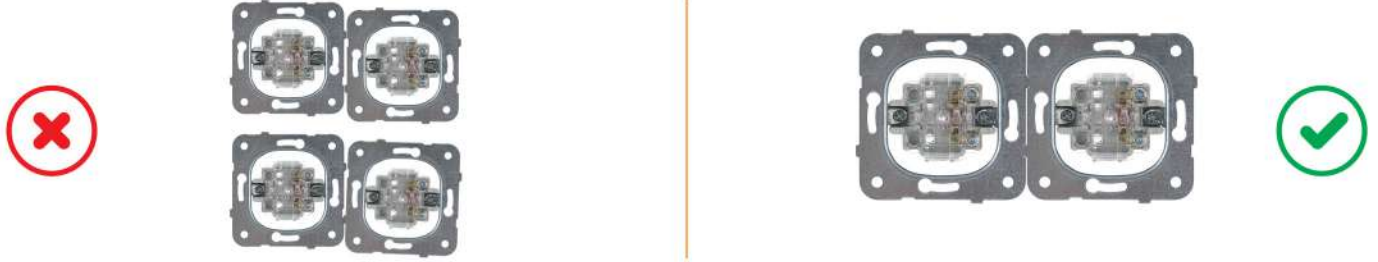

Çerçeve ve Tespit Parçası

Montaj aşamasında ilk olarak mekanizma üzerinden sökülen tespit parçası çerçeveye takılır. Daha sonra çerçeve mekanizma üzerine monte edilir ve son olarak düğme/kapak gövdeye yerleştirilir.



Jaluzi Anahtarı

Kırmızı oklar ile belirtilen bağlantı en sık rastlanan bağlantı hatasıdır. Doğru kullanım için yeşil oklar ile belirtilen bağlantı şeklini uygulamalısınız.

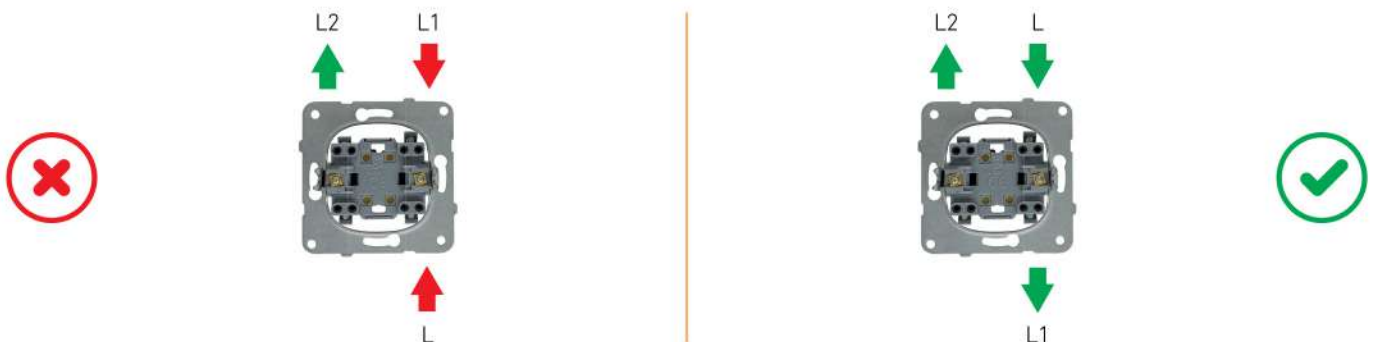

- Fiyatlar TL/USD bazında, 01.04.2023 tarihinden itibaren geçerli tavsiye edilen KDV hariç liste fiyatlarıdır.
- Faturalamada teslim tarihindeki liste fiyatları geçerlidir.
- Panasonic Electric Works Türkiye, fiyatlarda önceden herhangi bir uyarıya gerek duymaksızın değişiklik yapma hakkını saklı tutar.
- Panasonic Electric Works Türkiye, fiyat ve görsellerde oluşabilecek tipografi ve baskı hatalarından sorumlu değildir.
- Ürünlerimize ait teknik içerikleri ve bağlantı şemalarını kurumsal web sitemizdeki kataloglarımızda görebilirsiniz.

Panasonic Electric Works Elektrik San. ve Tic. A.Ş.

Abdurrahmangazi Mah. Ebubekir Cad. No: 44 34887 Sancaktepe, İstanbul / Türkiye

 **444 8 456** F: +90 (216) 564 55 44 ewtr.panasonic.com info@tr.panasonic.com